

《瑜伽師地論》總科判表

甲一本地分二 〔卷一至 卷五十〕	乙一略辨地名二	丙一徵	丁一標	丙二辨三	丁二徵	戊一唵陀南	丙一五識身相應地二〔卷一上〕……………P. 2
	乙二別廣地攝十四	丙二別三	丁三列二	戊一長行	丙二意地二〔卷一下至卷三〕……………P. 4	丙三有尋有伺等三地二〔卷四至卷十〕……………P. 21	丙四三摩四多地二〔卷十一至卷十三上〕……………P. 61
		丙三有尋有伺等三地三〔卷五十八至卷六十一〕……………P. 312			丙五非三摩四多地二〔卷十三中〕……………P. 83	丙六有心無心地二〔卷十三中〕……………P. 83	丙七聞所成地二〔卷十三下至卷十五〕……………P. 84
		丙四非三摩四多地三〔卷六十二至卷六十三上〕……………P. 330			丙八思所成地二〔卷十六至卷十九〕……………P. 98	丙九修所成地二〔卷二十一至卷三十四上〕……………P. 122	丙十聲聞地三〔卷二十一至卷三十四上〕……………P. 129
		丙五有心地三〔卷六十三中〕……………P. 337			丙十一獨覺地二〔卷三十四下〕……………P. 201	丙十二菩薩地二〔卷三十五至卷五十中〕……………P. 202	丙十三有餘依地二〔卷五十五中〕……………P. 265
		丙六無心地三〔卷六十三下〕……………P. 338			丙十四無餘依地二〔卷五十下〕……………P. 266		
		丙七聞所成慧地三〔卷六十四〕……………P. 339					
		丙八思所成慧地三〔卷六十五至卷六十六〕……………P. 344					
		丙九修所成慧地三〔卷六十七上〕……………P. 355					
		丙十聲聞地及獨覺地二〔卷六十七下至卷七十一〕……………P. 356					
		丙十一菩薩地三〔卷七十二至卷八十下〕……………P. 374					
		丙十二有餘依及無餘依二地三〔卷八十下〕……………P. 410					
甲二攝決擇分四 〔卷五十一至 卷八十〕	乙一結前顯後	丙一唵陀南標	丁一略標列二	戊一體攝	戊一體攝	己一文四……………P. 412	
	乙二決擇一切十二	丙二長行釋三	丁二廣別釋二	戊二釋	戊二釋攝	己一義三……………P. 413	
	乙三總義決擇	丙一總	丁三總結攝			己一結前建立……………P. 414	
	乙四結顯餘類	丙二別二	丁二黑品攝二			己二廣辨釋經二……………P. 420	
甲三攝釋分二 〔卷八十一至 卷八十二〕	乙一結前生後	丙一標列三處	丁一白品四				
	乙二略廣標釋二	丙二略攝契經三	丁二黑品攝二				
	乙一結前生後	丙一標列一切	丁一標列一切	戊一別解脫契經			
	乙二總別顯示二	丙二隨釋四種三	丁二隨釋四種三	戊二事契經三			
	乙三結略指廣	丙三廣指所餘	丁三廣指所餘	戊三聲聞大乘相應契經二			
	乙一結前生後	丙一素怛纒事摩怛理迦四	丁一素怛纒事摩怛理迦四				
	乙二攝釋一切四	丙二毗奈耶事摩怛理迦四〔卷九十九〕……………P. 509	丁二毗奈耶事摩怛理迦四				
甲四攝異門分三 〔卷八十三至 卷八十四〕	乙一攝釋一切四	丙三分別法相摩怛理迦三	丁三分別法相摩怛理迦三				
	乙一攝釋一切四	丙四結勸所學二	丁一指前相				
	乙二攝釋一切四	丙四結勸所學二	丁二勸應思				
甲五攝事分二 〔卷八十五至 卷一百〕	乙一攝釋一切四	丙四結勸所學二	丁二勸應思				

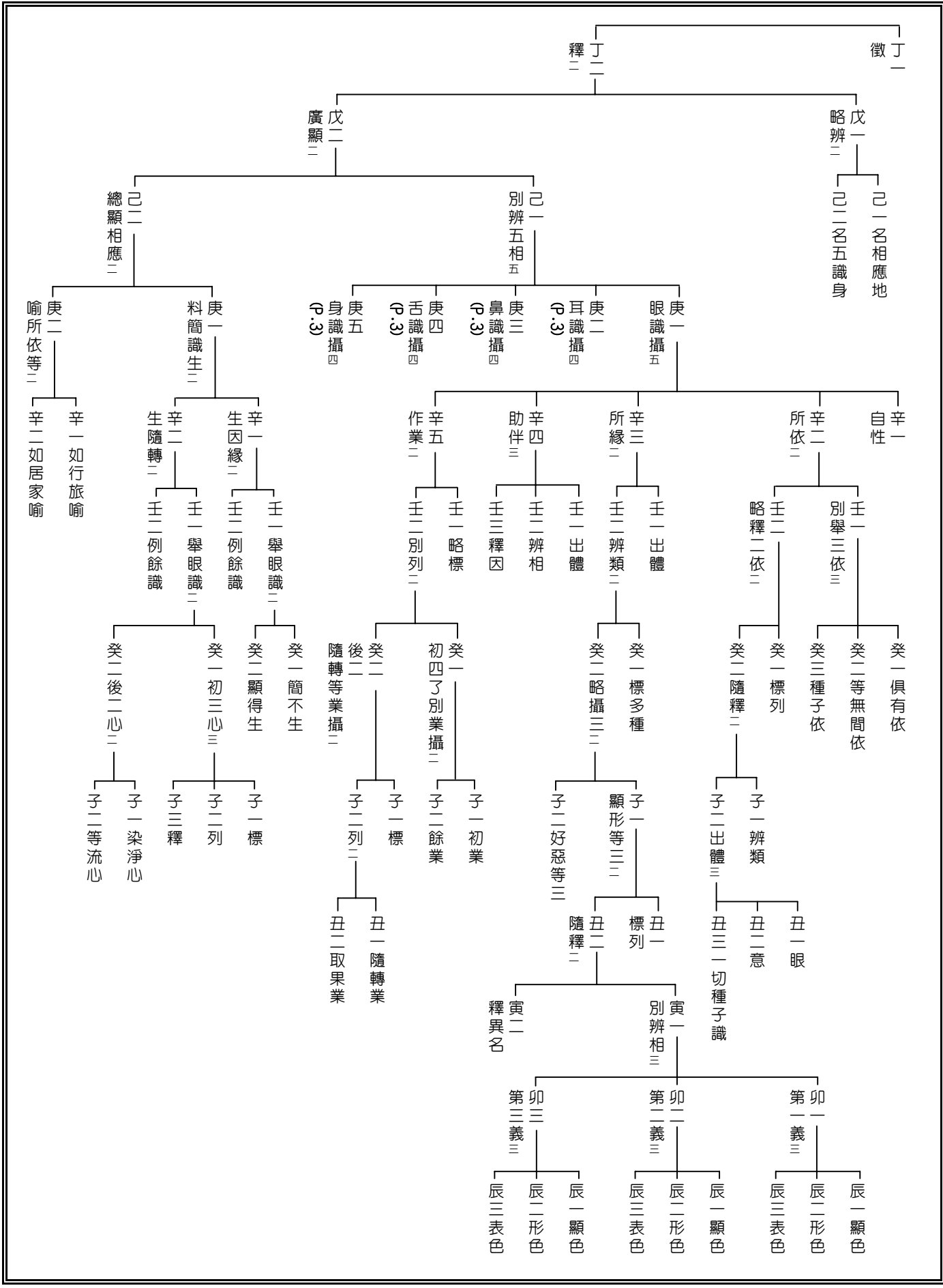

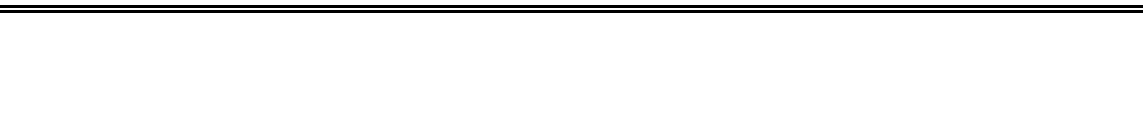

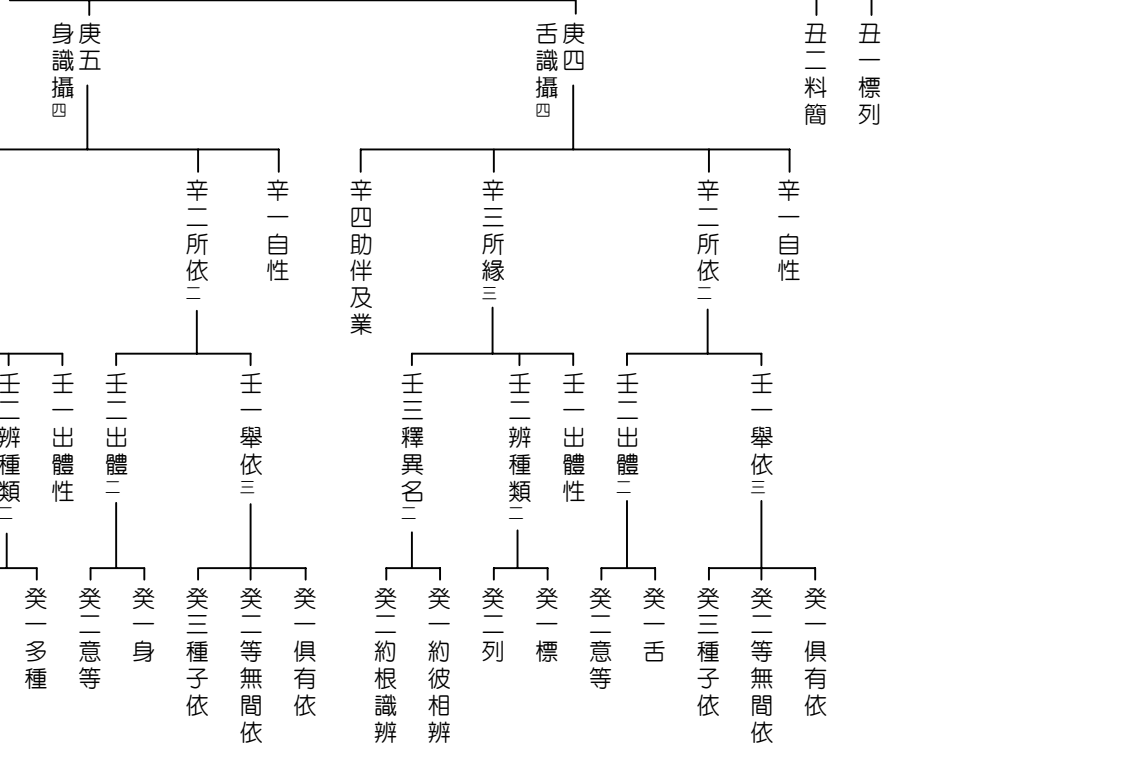
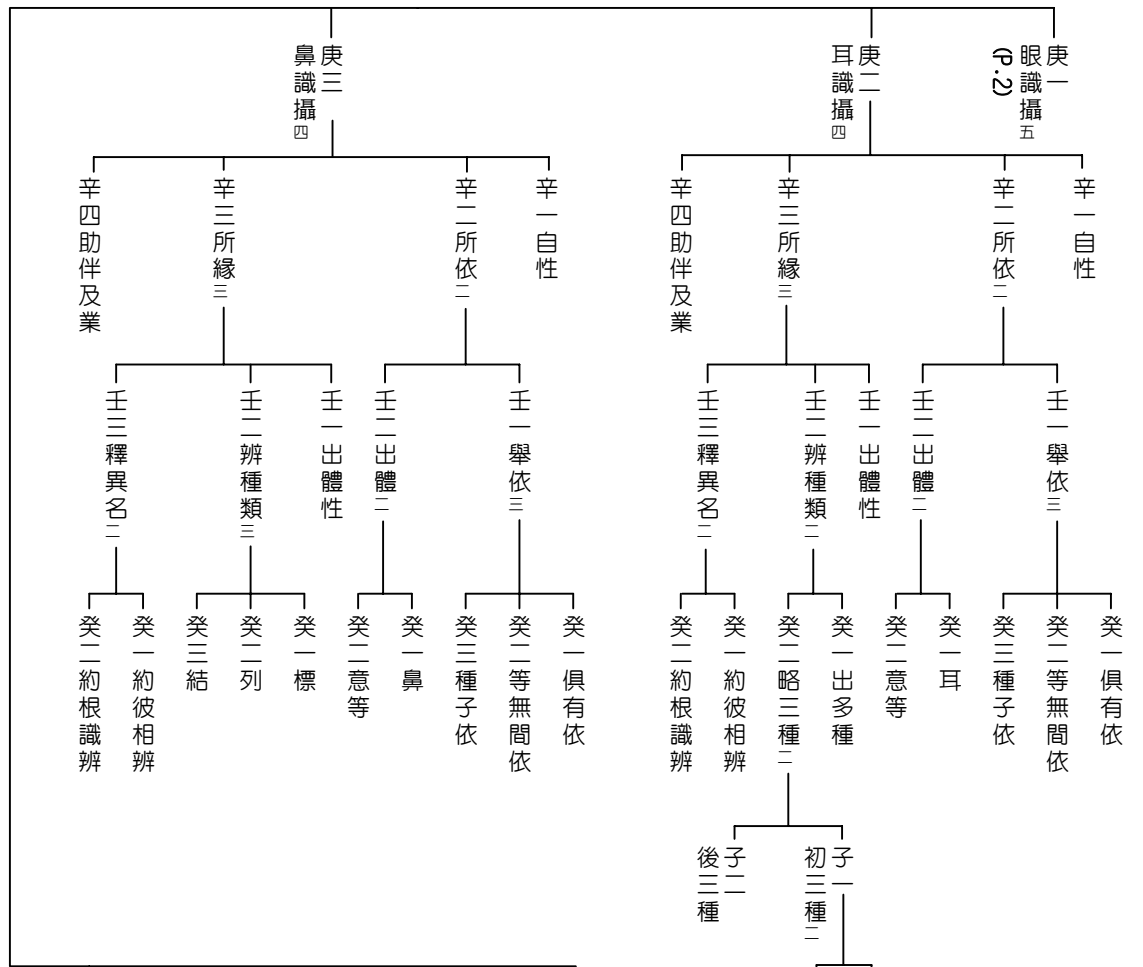
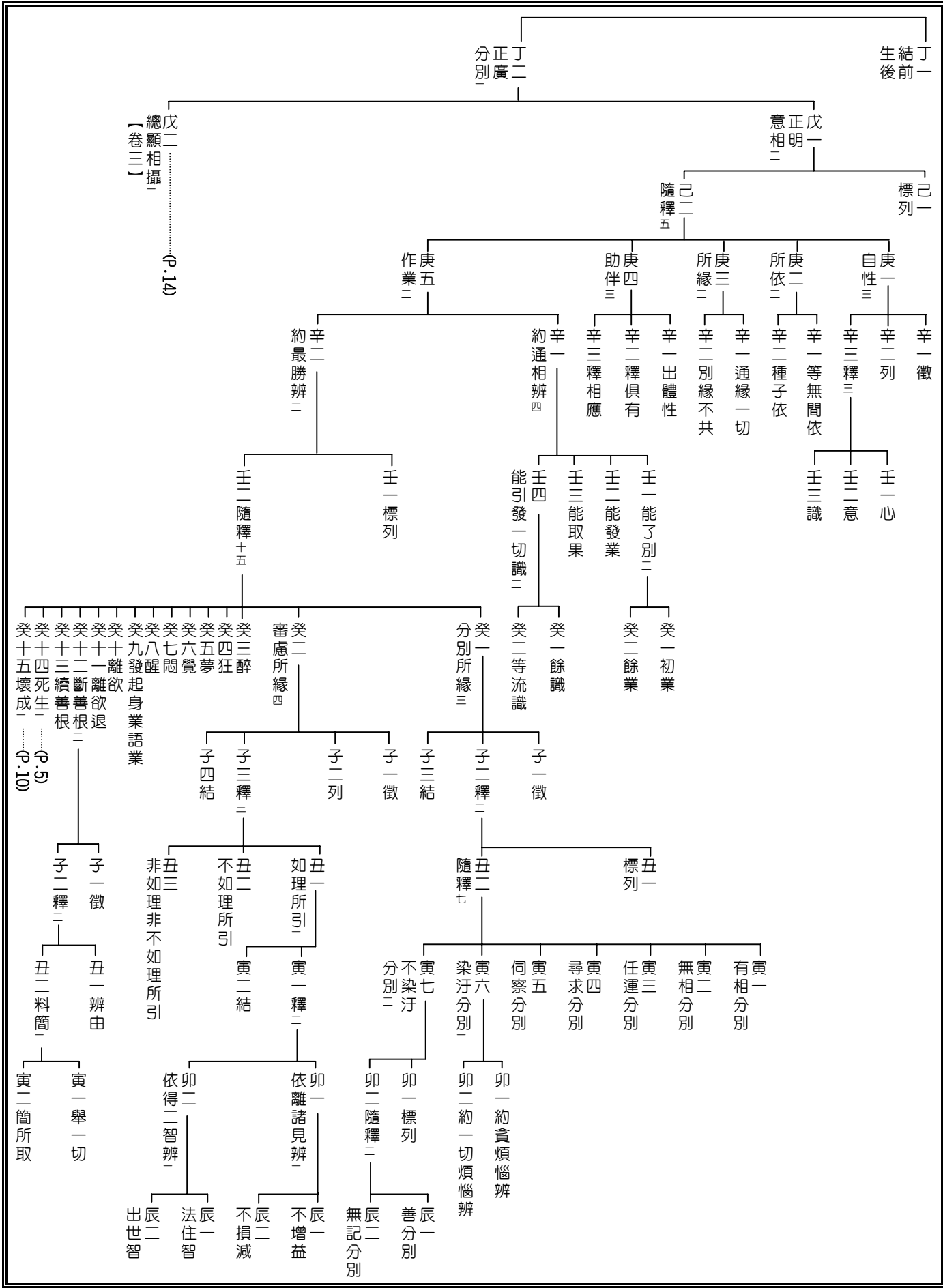

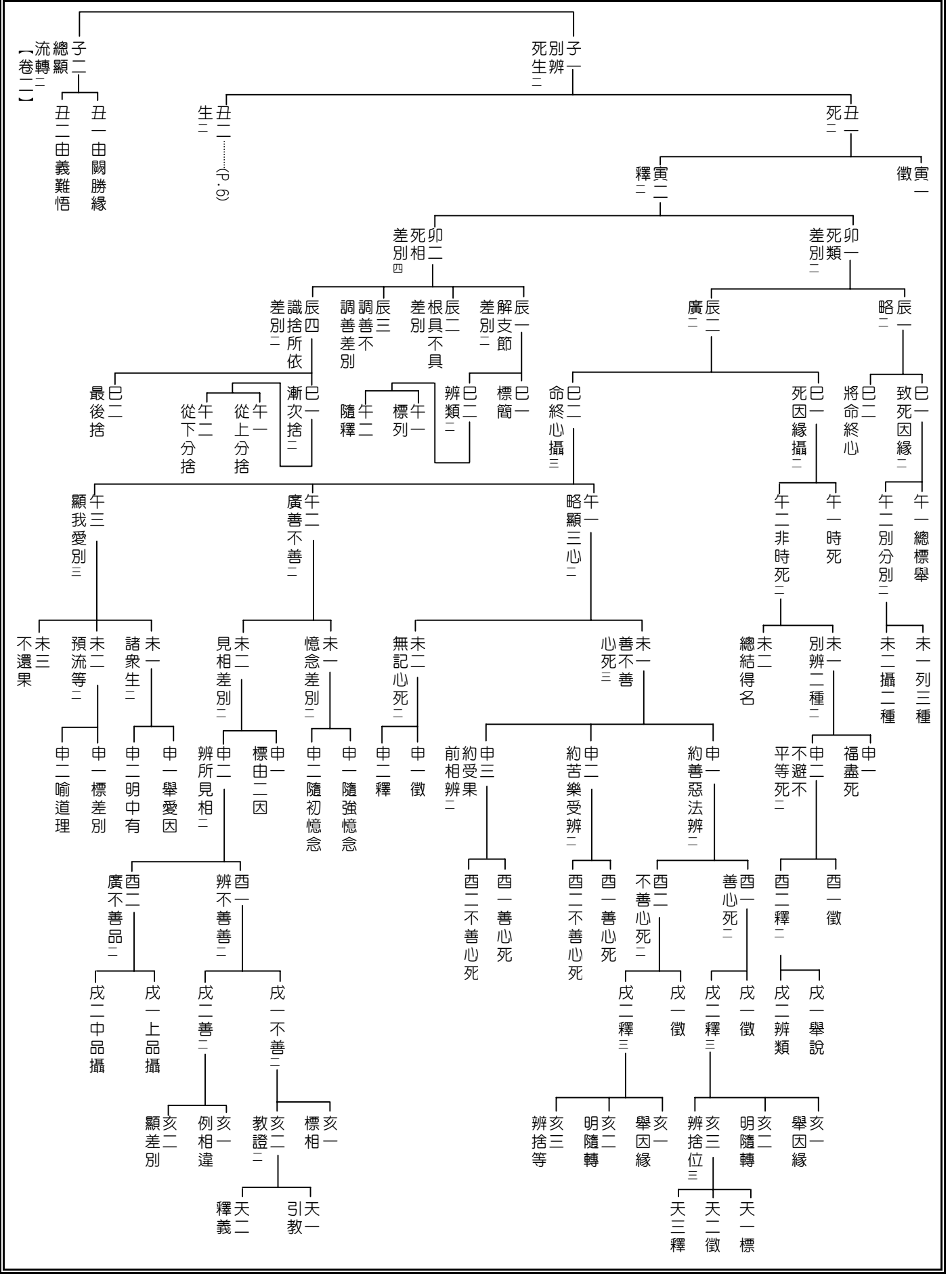

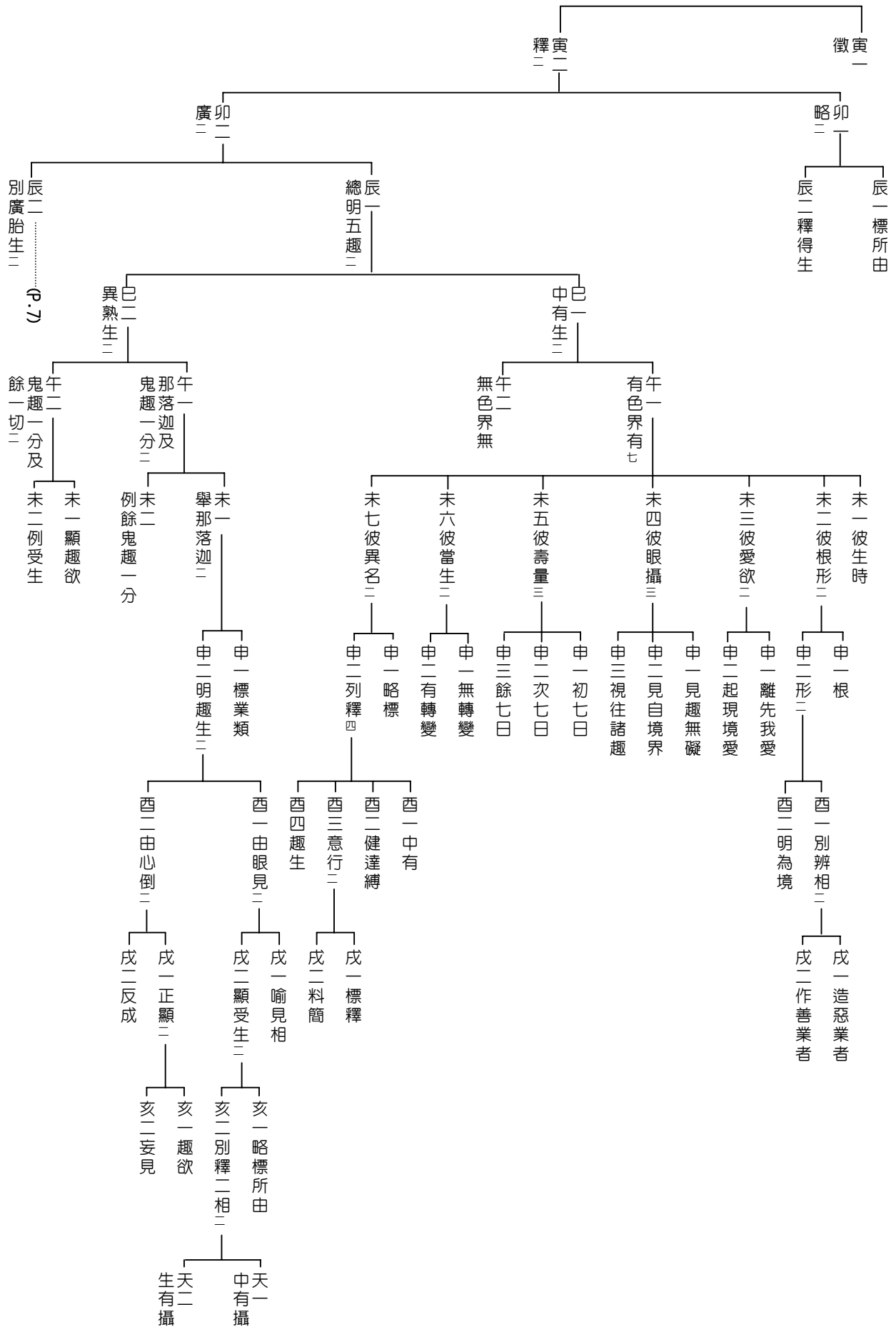

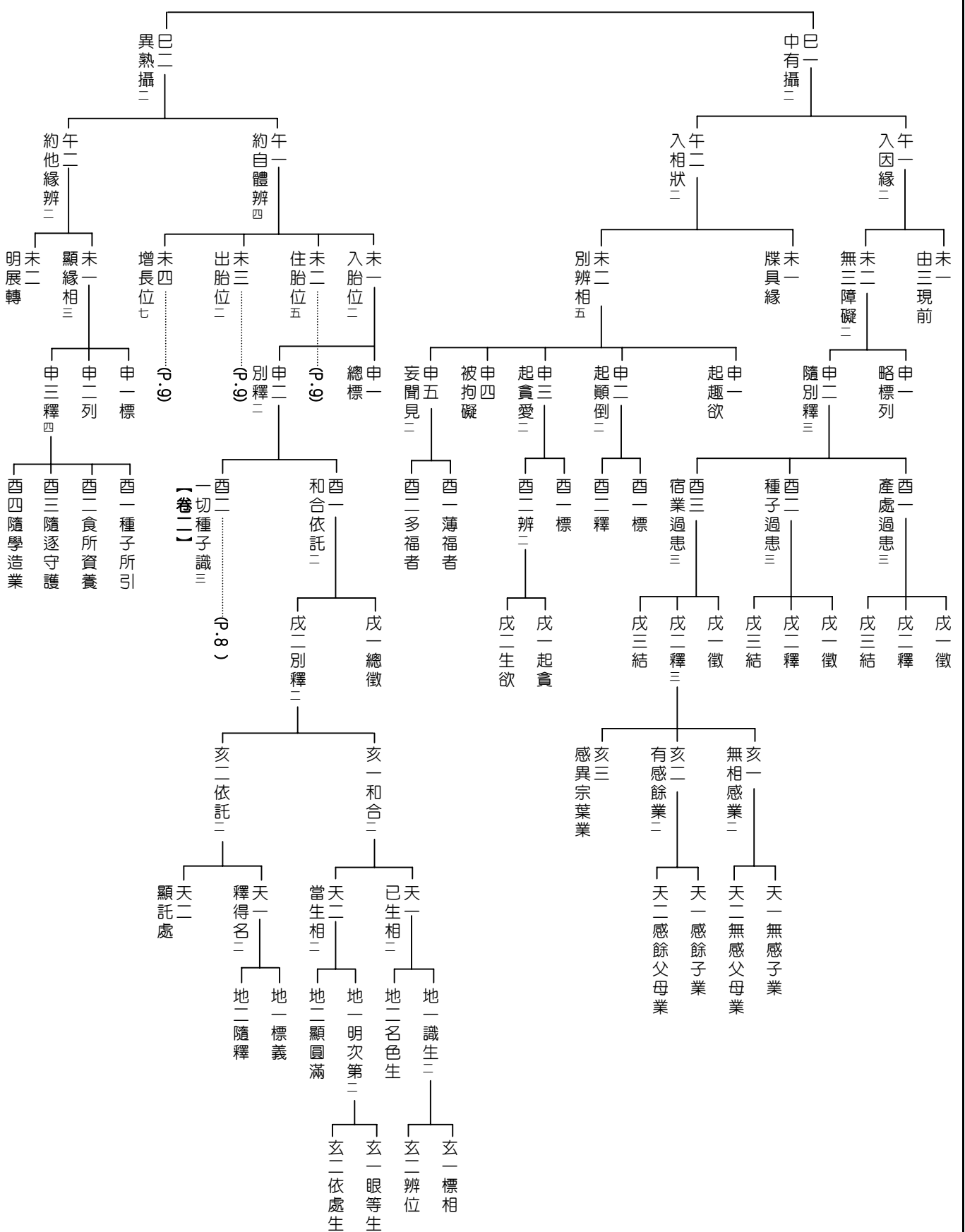

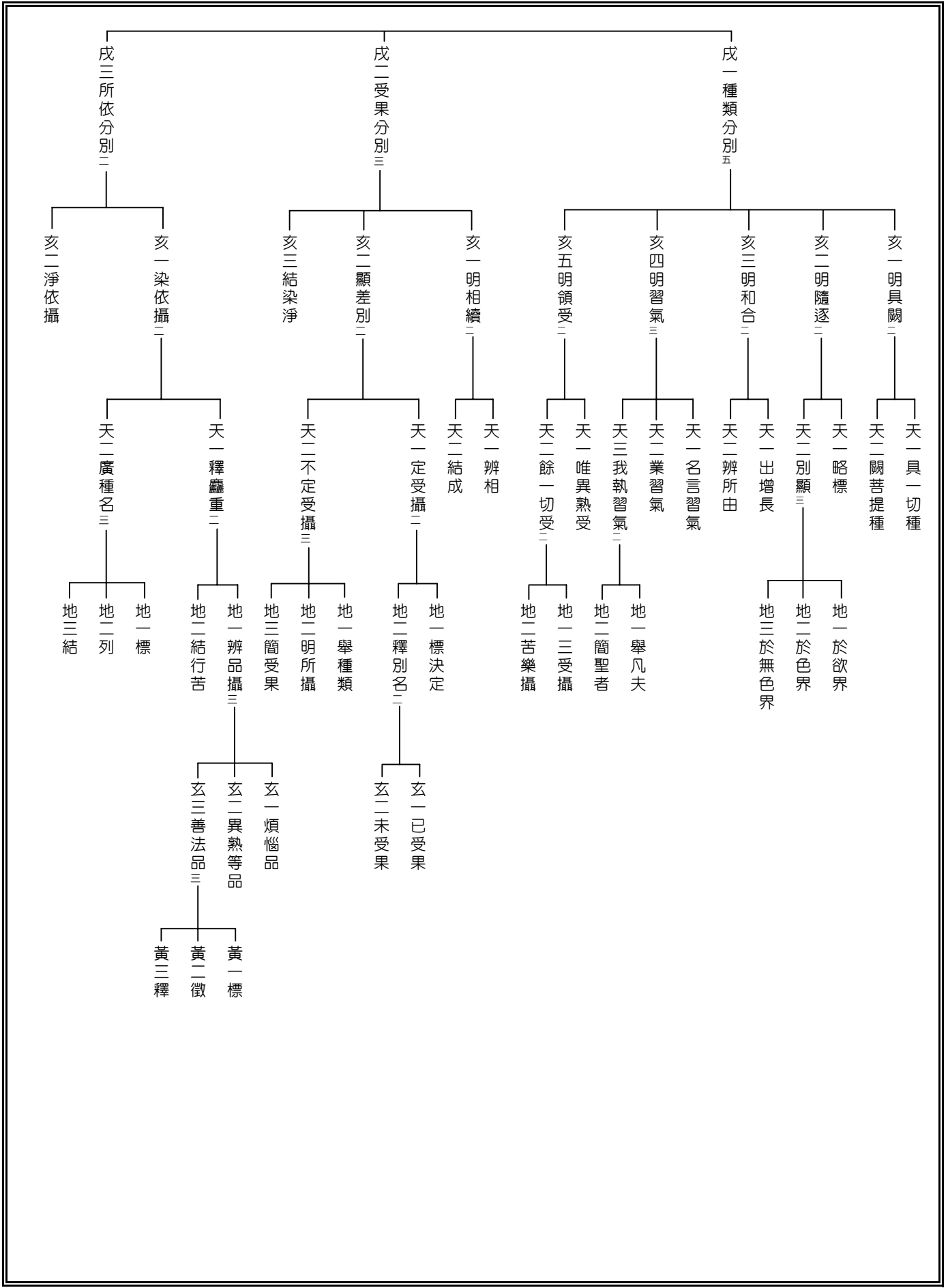

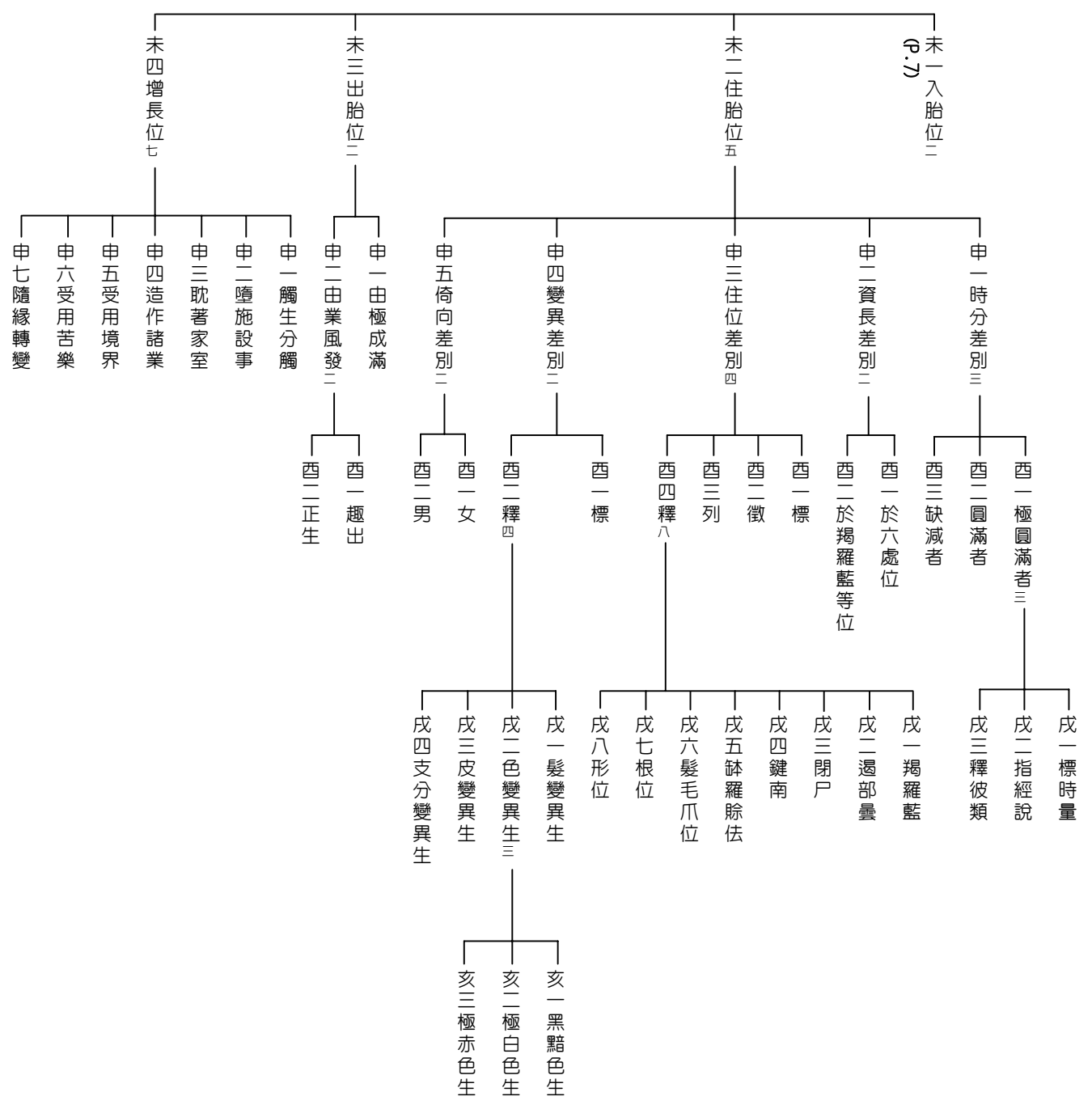

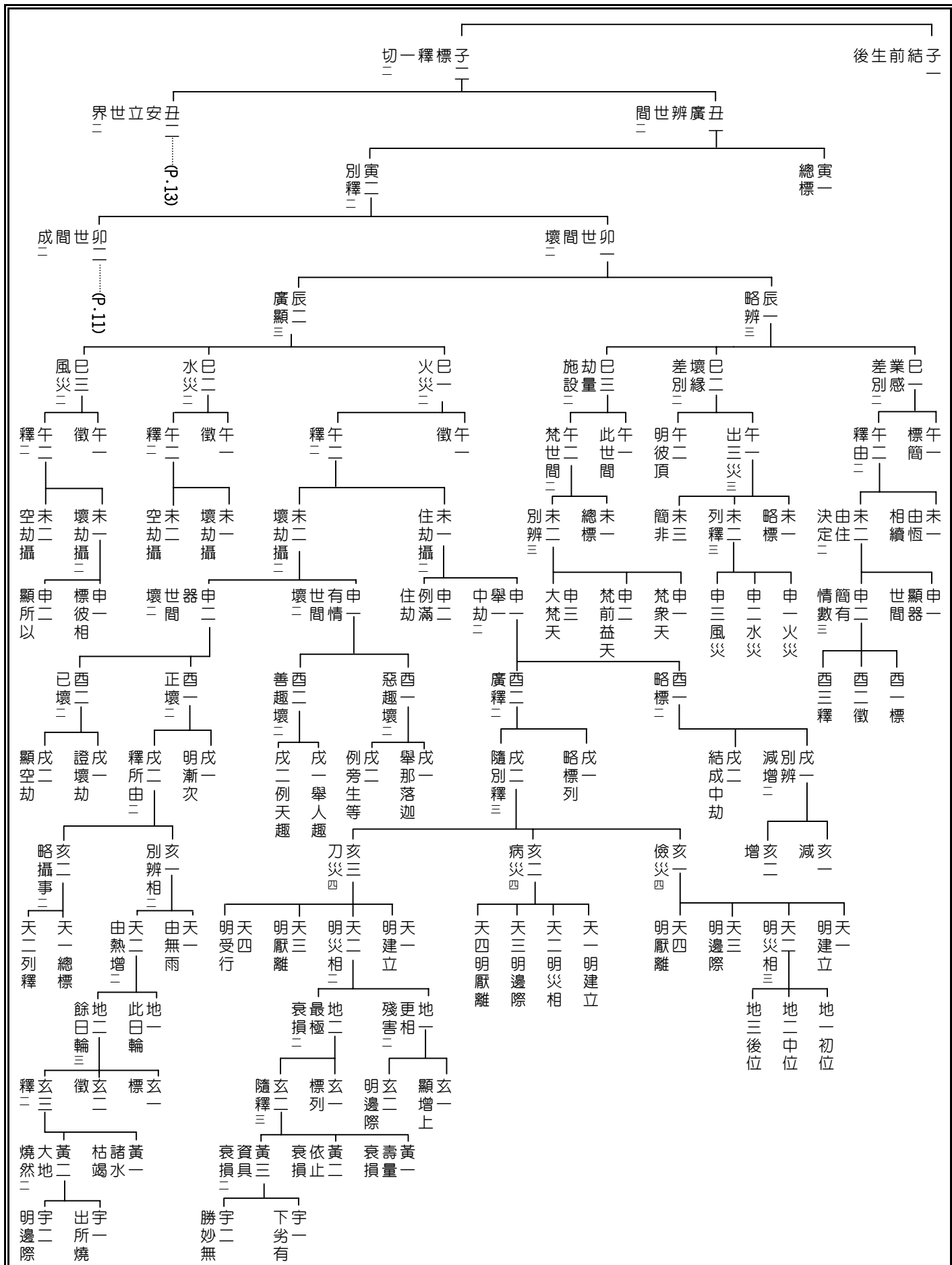

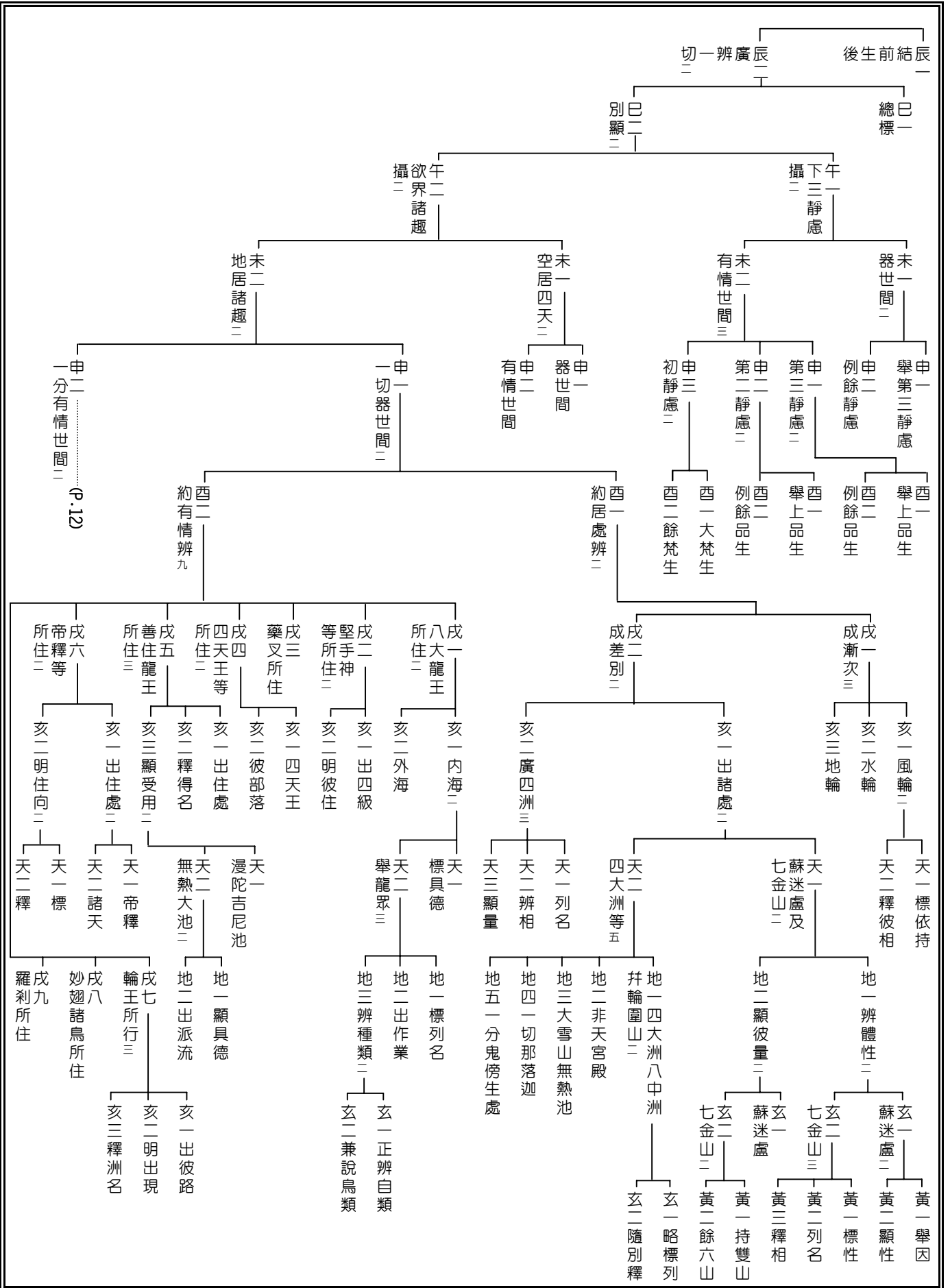

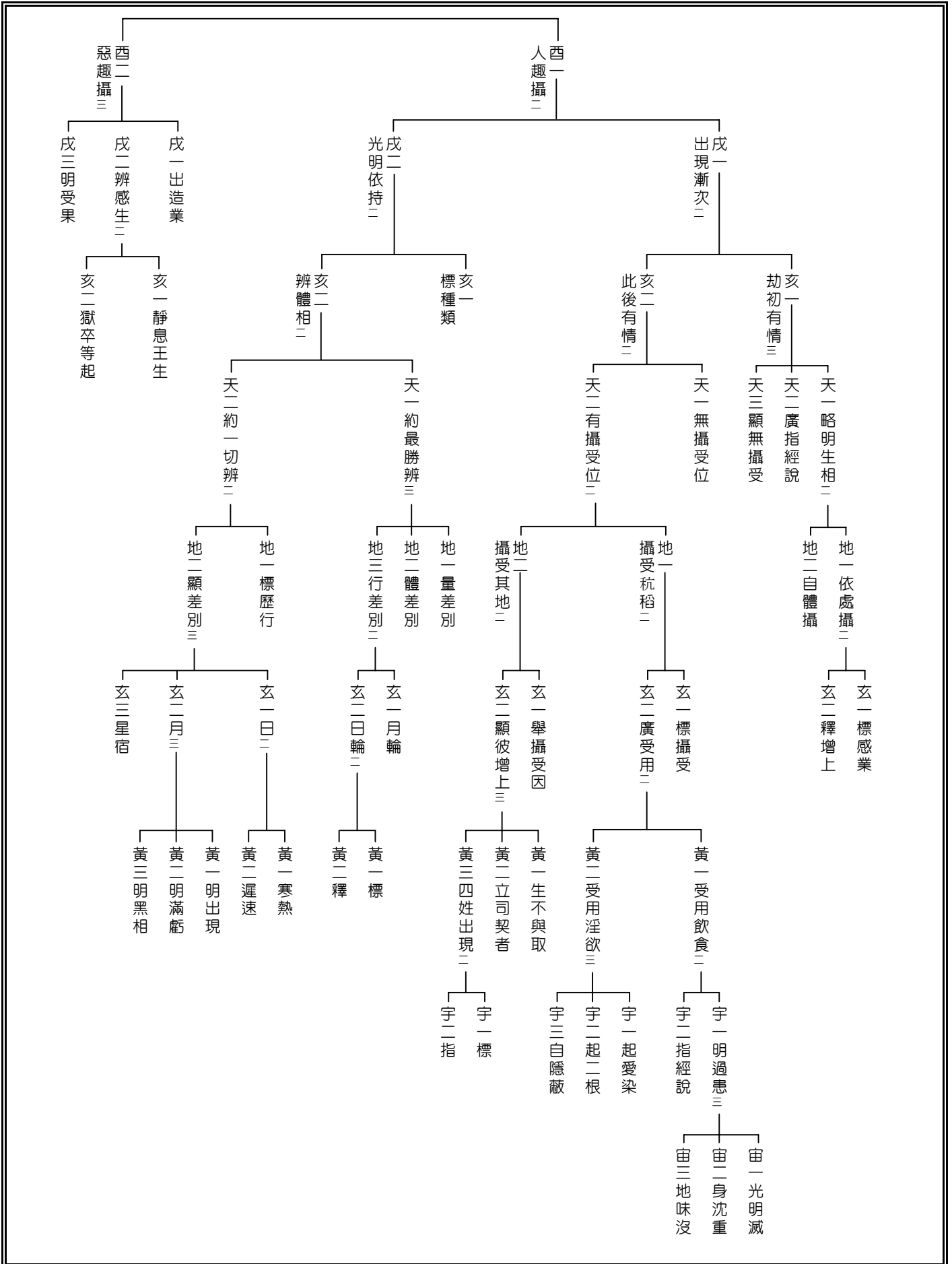

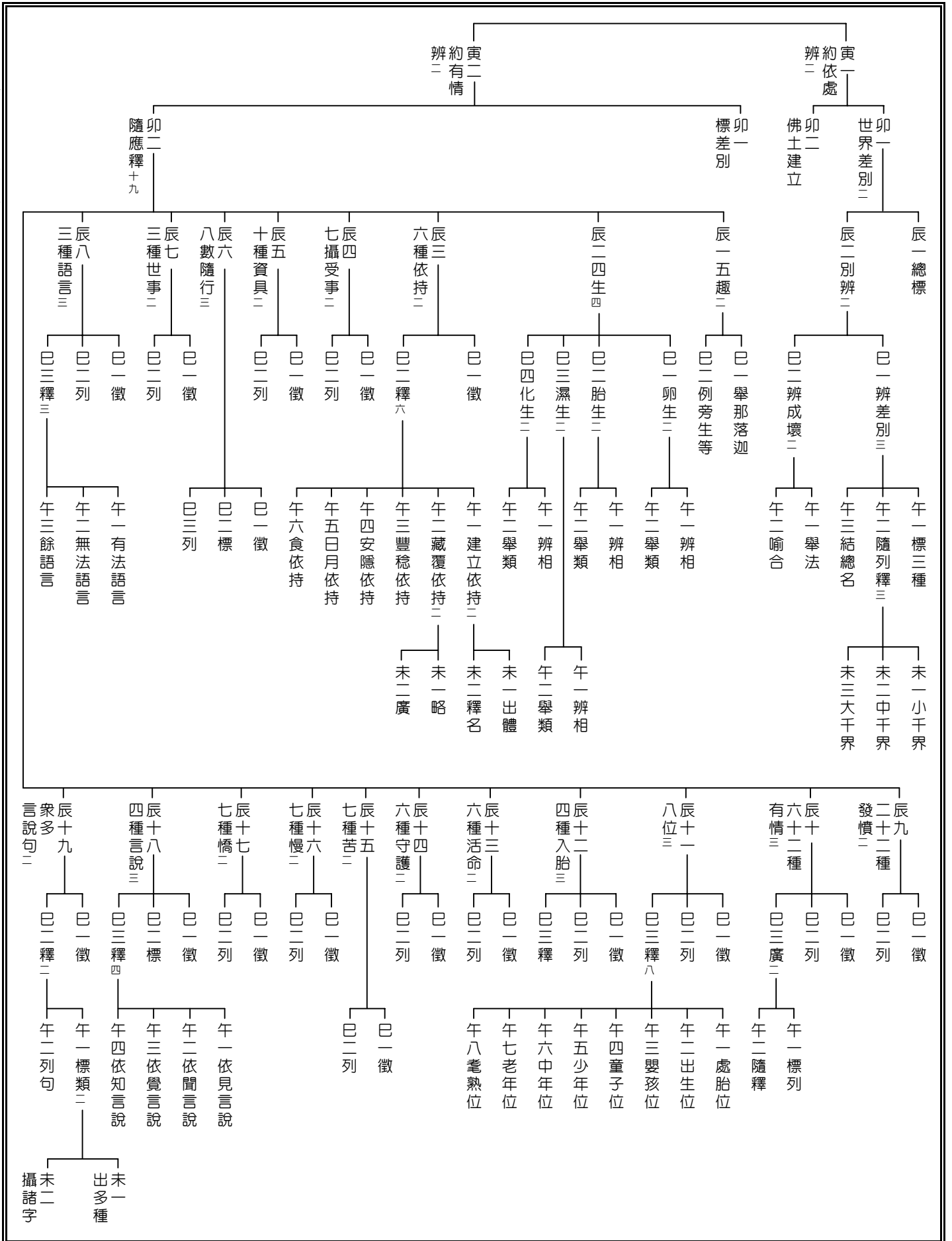

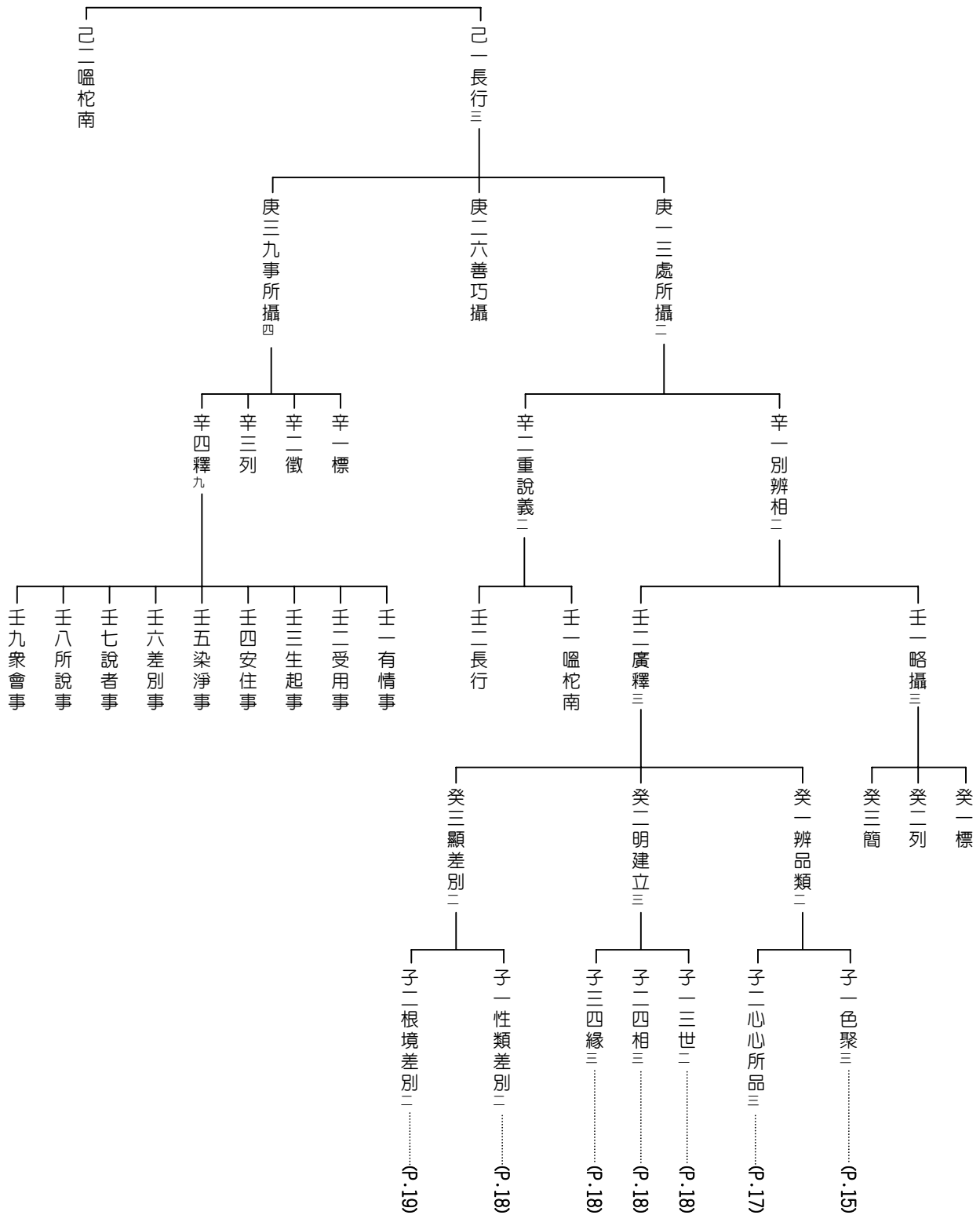

丑三料簡 P.16)

丑一標說

丑二別辨

寅一
大種攝

寅二
色事攝

卯一
明作五業

卯二
辨說極微

卯三
釋大種名

卯一
略標列

卯二
簡差別

辰一
問

辰二
答

辰一
簡實有

辰二
明假說

辰一
標義

辰一
釋名

辰一
約內外辨

辰二
約諸攝辨

巳二
結

巳一
釋五

巳二
辨

巳一
標

巳二
外色

巳一
內色

巳三
不相離攝

巳二
界攝

巳一
相攝

午一
生因

午二
依因

午三
建立因

午四
任持因

午五
長養因

午一
有方分

午二
不相離

午一
舉根所攝聚

午二
例根所依大種所攝聚

午一
標

午二
徵

午三
釋

未一
辨相

未二
結說

未一
標二種

未二
簡差別

未一
略標

未二
列釋

未一
舉根所攝聚

未一
辨可得

未二
結有無

申一
種子

申二
現行

申一
標

申二
徵

申三
釋

申一
同處不相離

申二
和雜不相離

申一
唯一大種可得

申二
有二大種可得

申三
有三大種可得

申四
有四大種可得

酉一
標相

酉二
喻簡

酉一
標聚

酉二
引證

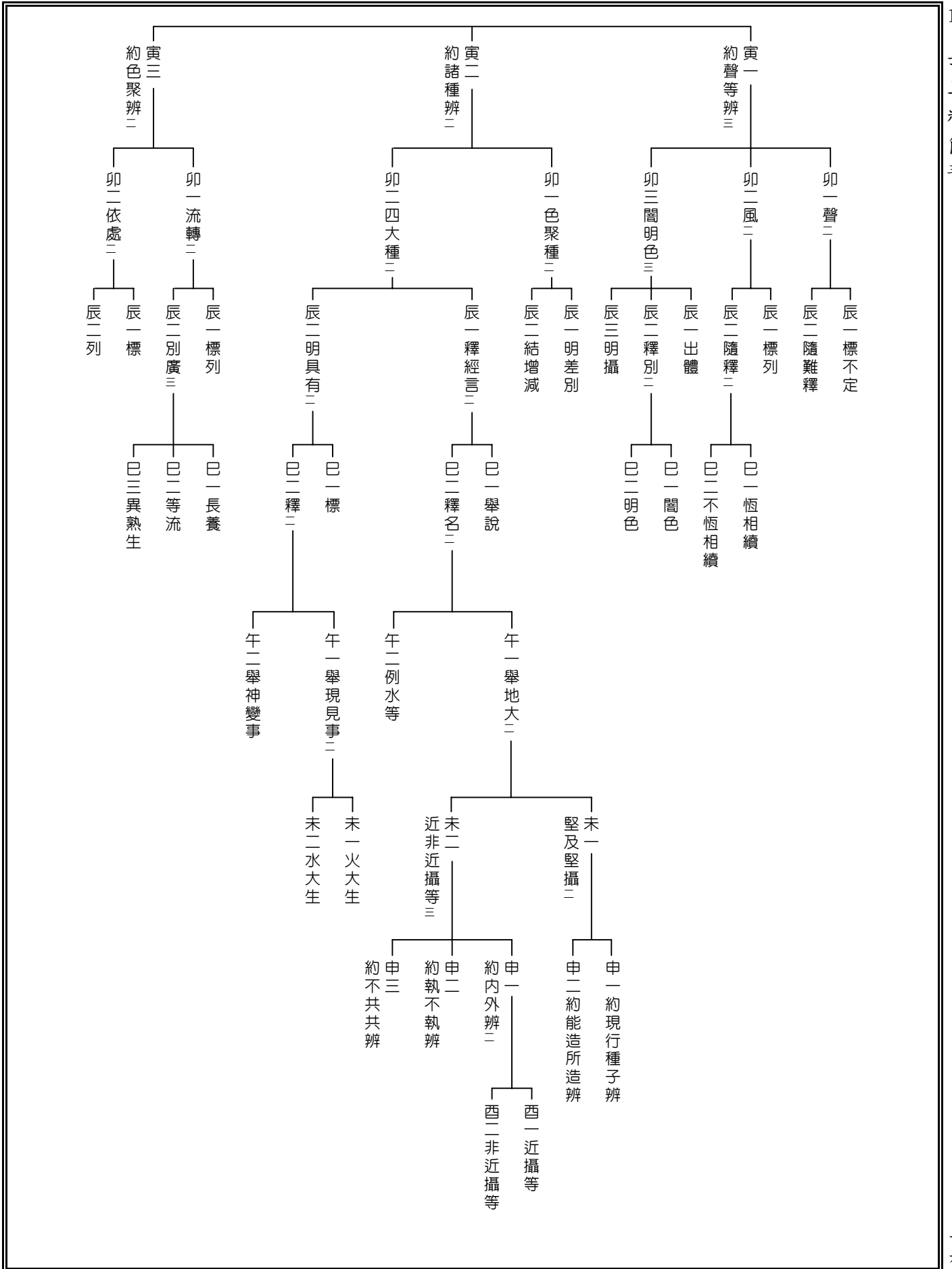

丑一
標法數

丑二
辨彼生四

寅一 相應差別五

- 卯一 偏行位二
- 卯二 別境界位二
- 卯三 善心位二
- 卯四 不善心位二
- 卯五 不定位二

辰一 問

辰二 答

寅二 生緣差別二

- 卯一 標
- 卯二 釋三

寅三 相續差別二

- 卯一 簡五識
- 卯二 顯意識三

寅四 了相差別二

- 卯一 了總相
- 卯二 了別相二

辰一 根不壞三

- 巳一 徵
- 巳二 標
- 巳三 列

辰二 境界現前二

- 巳一 徵
- 巳二 釋二

辰三 作意正起二

- 巳一 徵
- 巳二 釋三

辰一 辨次第二

- 巳一 尋求心及決定心二
- 巳二 染淨心二

辰二 釋妨難二

- 巳一 舉經難
- 巳二 依義釋二

辰三 辨緣境二

- 巳一 唯緣過去
- 巳二 唯緣現在

辰一 了相差別二

- 巳一 了總相
- 巳二 了別相二

辰二 結偏行

- 巳一 作意
- 巳二 觸
- 巳三 受
- 巳四 想
- 巳五 思

午一 辨境界

- 未一 標二義
- 未二 列四障
- 未三 廣極遠
- 未四 由欲力二
- 未二 由念力二
- 未三 由境界力二
- 未四 由數習力二

午二 明現前三

- 未一 標二義
- 未二 列四障
- 未三 廣極遠
- 未四 由欲力二
- 未二 由念力二
- 未三 由境界力二
- 未四 由數習力二

午一 標列

- 未一 由欲力二
- 未二 由念力二
- 未三 由境界力二
- 未四 由數習力二

午二 隨釋四

- 未一 由欲力二
- 未二 由念力二
- 未三 由境界力二
- 未四 由數習力二

午三 簡難

- 未一 由欲力二
- 未二 由念力二
- 未三 由境界力二
- 未四 由數習力二

午一 別釋其相二

- 未一 尋求心
- 未二 決定心二

午二 結成分別

- 未一 尋求心
- 未二 決定心二

午一 標列二因

- 未一 具二種
- 未二 唯隨轉二

午二 辨轉隨轉二

- 未一 具二種
- 未二 唯隨轉二

午一 唯緣過去

- 未一 第一義
- 未二 第二義

午二 唯緣現在

- 未一 第一義
- 未二 第二義

午一 舉經難

- 未一 第一義
- 未二 第二義

午二 依義釋二

- 未一 第一義
- 未二 第二義

申一 徵

- 酉一 簡散亂
- 酉二 成決定

申二 釋

- 酉一 簡散亂
- 酉二 成決定

申一 簡散亂

- 酉一 簡散亂
- 酉二 成決定

申二 成決定

- 酉一 簡散亂
- 酉二 成決定

申一 尋求心

- 酉一 尋求心
- 酉二 決定心二

申二 決定心二

- 酉一 尋求心
- 酉二 決定心二

申一 具二種

- 酉一 具二種
- 酉二 唯隨轉二

申二 唯隨轉二

- 酉一 具二種
- 酉二 唯隨轉二

申一 作意

- 酉一 作意
- 酉二 觸
- 酉三 受
- 酉四 想
- 酉五 思
- 酉六 欲
- 酉七 勝
- 酉八 念
- 酉九 慧
- 酉十 摩地

申二 觸

- 酉一 作意
- 酉二 觸
- 酉三 受
- 酉四 想
- 酉五 思
- 酉六 欲
- 酉七 勝
- 酉八 念
- 酉九 慧
- 酉十 摩地

申三 受

- 酉一 作意
- 酉二 觸
- 酉三 受
- 酉四 想
- 酉五 思
- 酉六 欲
- 酉七 勝
- 酉八 念
- 酉九 慧
- 酉十 摩地

申四 想

- 酉一 作意
- 酉二 觸
- 酉三 受
- 酉四 想
- 酉五 思
- 酉六 欲
- 酉七 勝
- 酉八 念
- 酉九 慧
- 酉十 摩地

申五 思

- 酉一 作意
- 酉二 觸
- 酉三 受
- 酉四 想
- 酉五 思
- 酉六 欲
- 酉七 勝
- 酉八 念
- 酉九 慧
- 酉十 摩地

申六 欲

- 酉一 作意
- 酉二 觸
- 酉三 受
- 酉四 想
- 酉五 思
- 酉六 欲
- 酉七 勝
- 酉八 念
- 酉九 慧
- 酉十 摩地

申七 勝

- 酉一 作意
- 酉二 觸
- 酉三 受
- 酉四 想
- 酉五 思
- 酉六 欲
- 酉七 勝
- 酉八 念
- 酉九 慧
- 酉十 摩地

申八 念

- 酉一 作意
- 酉二 觸
- 酉三 受
- 酉四 想
- 酉五 思
- 酉六 欲
- 酉七 勝
- 酉八 念
- 酉九 慧
- 酉十 摩地

申九 慧

- 酉一 作意
- 酉二 觸
- 酉三 受
- 酉四 想
- 酉五 思
- 酉六 欲
- 酉七 勝
- 酉八 念
- 酉九 慧
- 酉十 摩地

申十 摩地

- 酉一 作意
- 酉二 觸
- 酉三 受
- 酉四 想
- 酉五 思
- 酉六 欲
- 酉七 勝
- 酉八 念
- 酉九 慧
- 酉十 摩地

14 子二心所品三

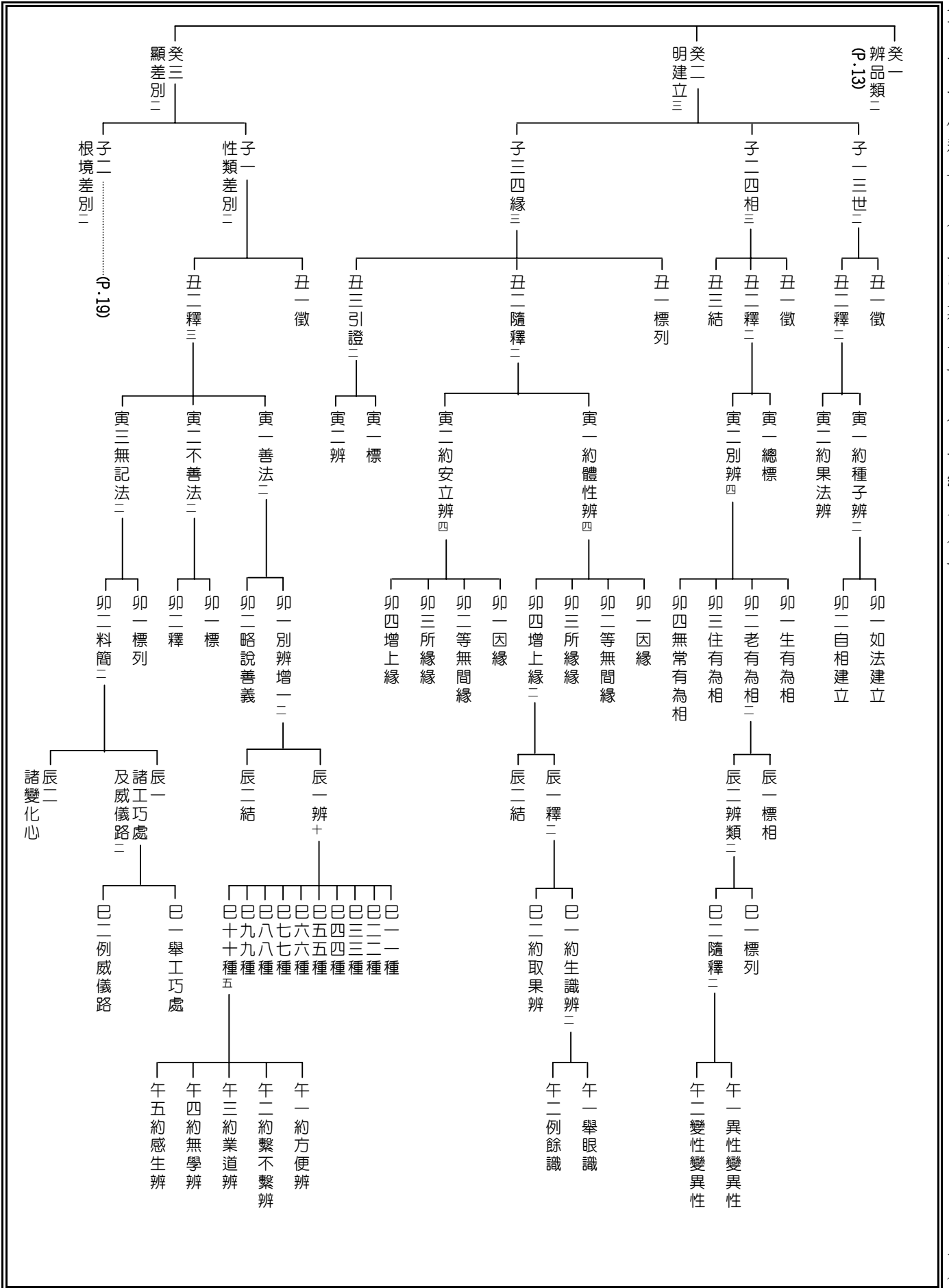

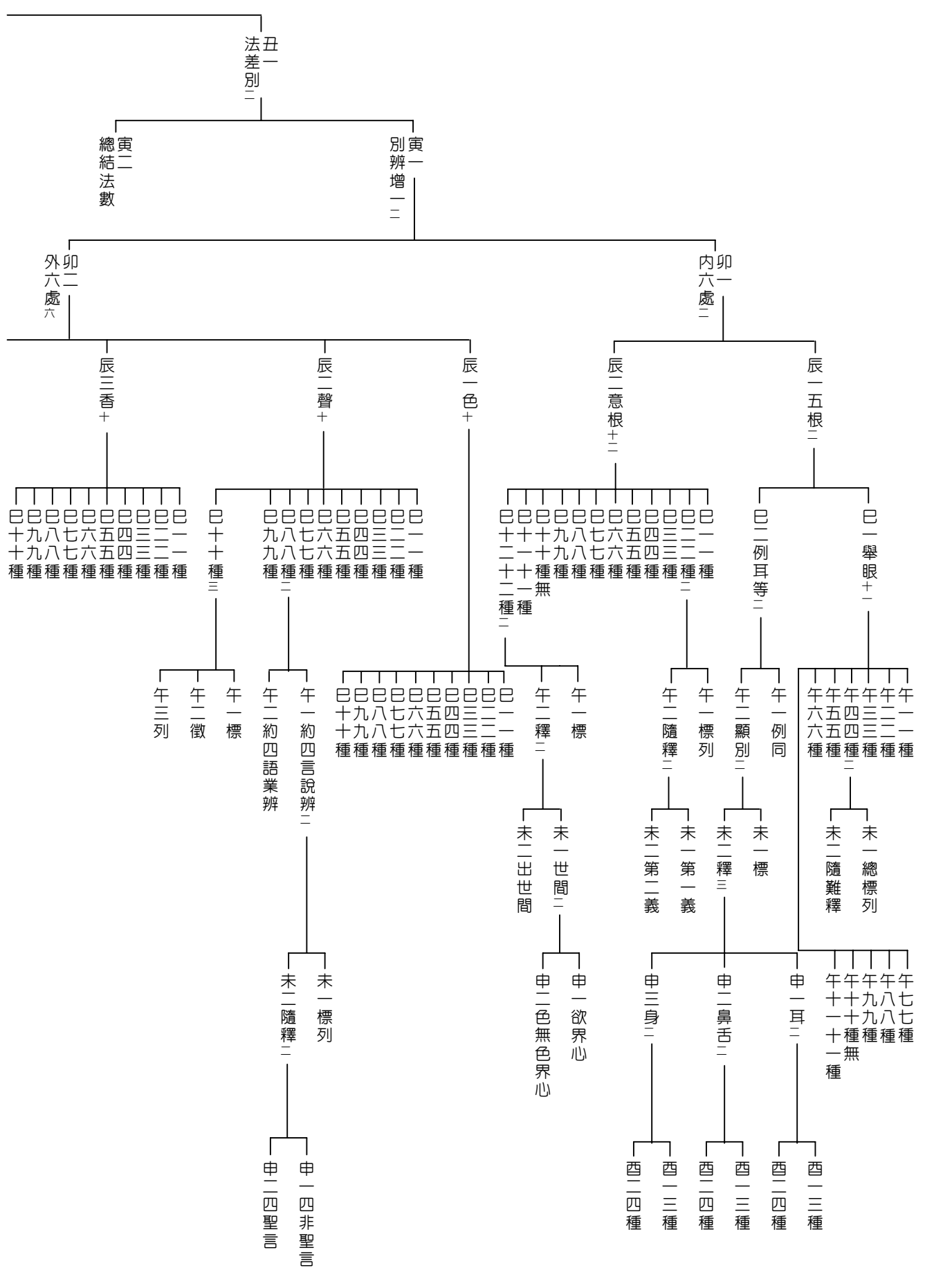

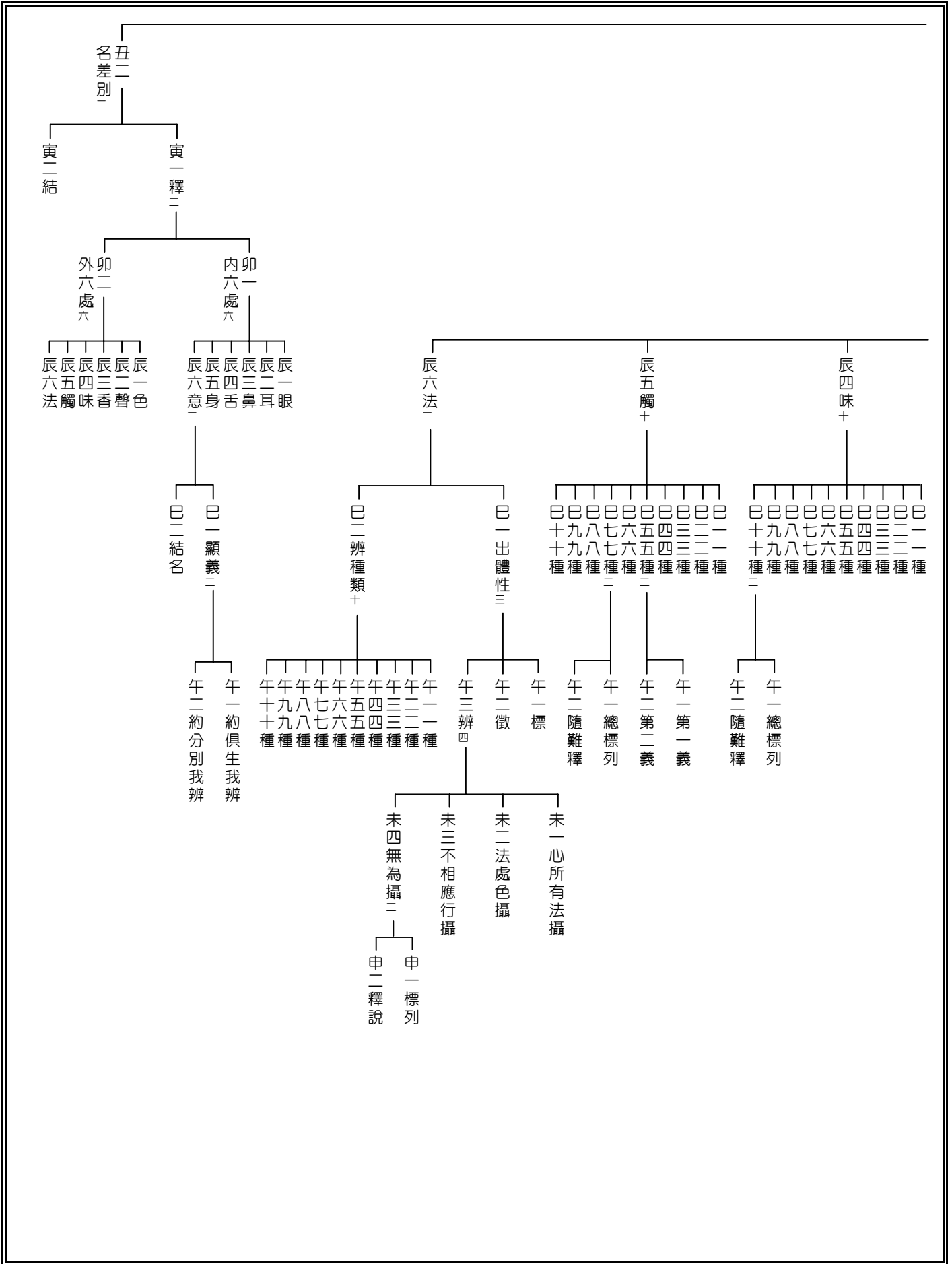

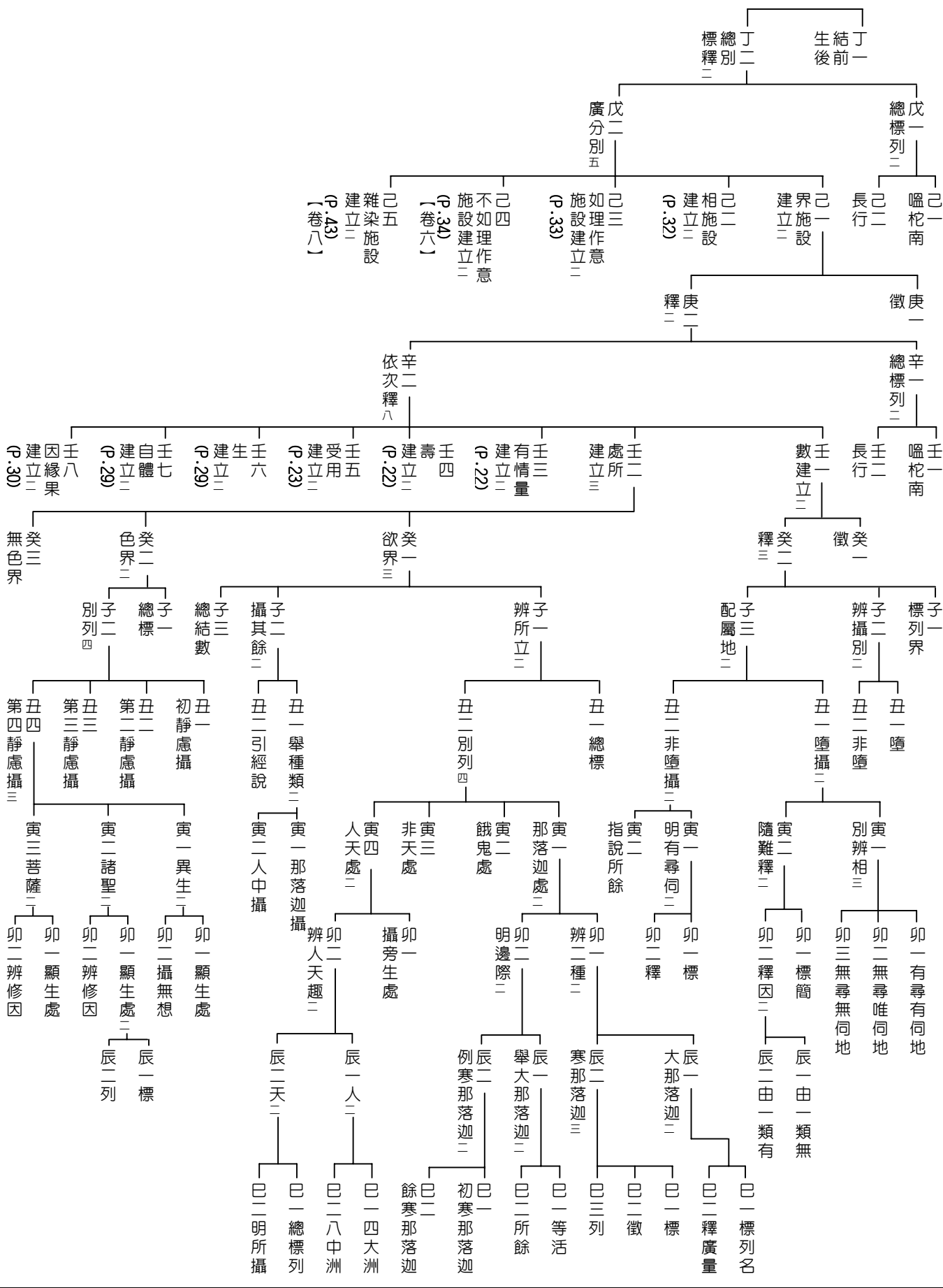

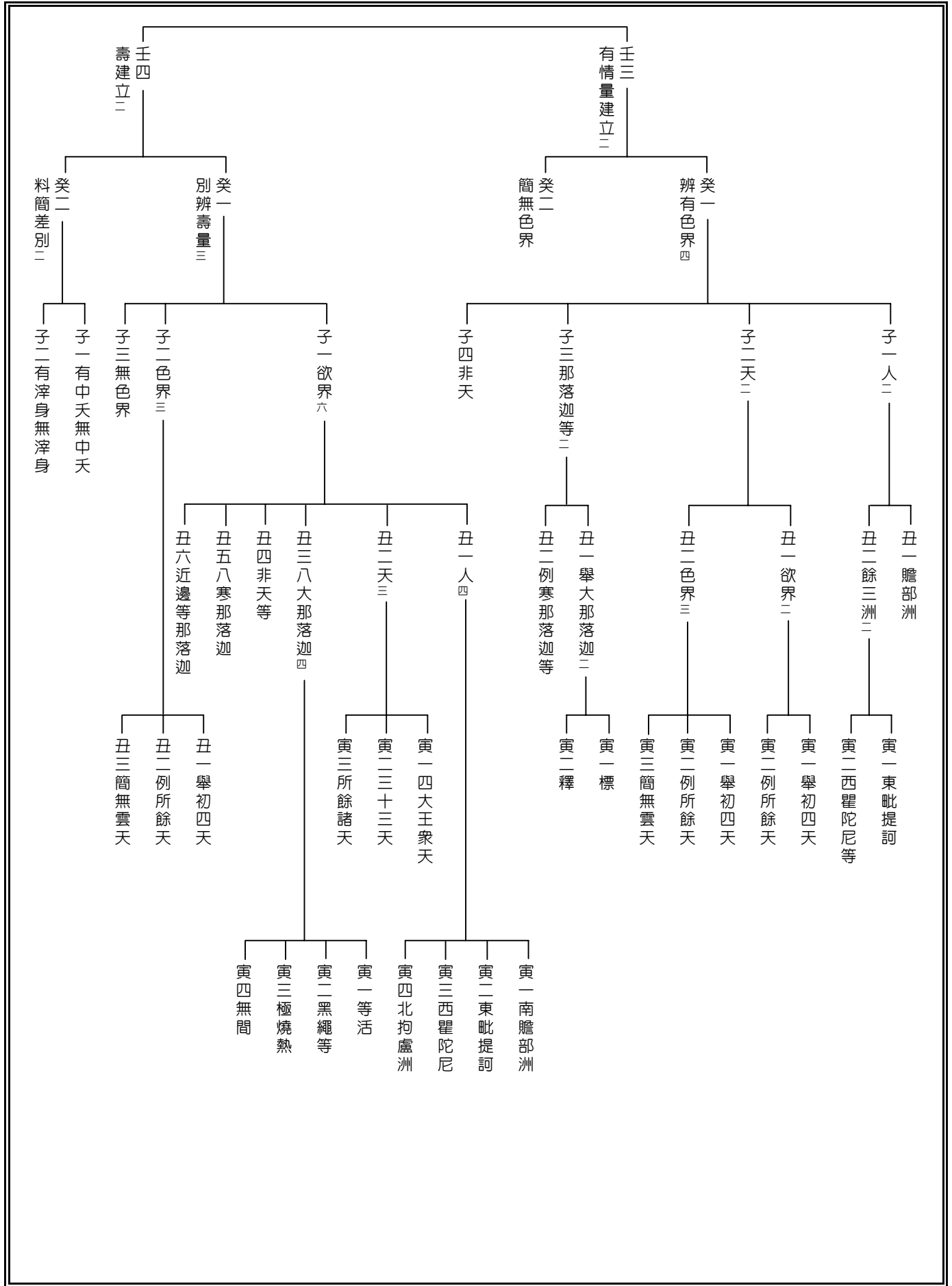

癸一
總標列

癸二
隨別釋

子一
苦樂

子二
飲食

子三
淫欲

丑一
辨差別

丑二
總料簡

寅一
受用樂

寅一
受用苦

卯二
廣分別

卯一
略辨相

卯三
簡無漏

辰二
旁生

辰三
餓鬼

辰四
人趣

辰五
天趣

辰一
那落迦

巳二
近邊

巳三
八寒

巳四
獨一

巳一
那落迦

午一
等活

午二
黑繩

午三
象合

午四
號叫

午五
大號

午六
燒熱

午七
極燒

午八
無間

未一
標

未二
釋

未三
結

未四
明邊際

未五
辨苦緣

未六
鐵鑿燒焮苦

未七
鐵非貫爇苦

未八
鐵椎打築苦

未九
鐵鑿燒焮苦

未十
鐵非貫徹苦

未十一
鐵鑿煎煮苦

未十二
鐵鑿煎煮苦

未十三
鐵鑿煎煮苦

申一
顯苦因

申二
辨苦緣

申三
明邊際

申四
明邊際

申五
辨苦緣

申六
鐵鑿燒焮苦

申七
鐵非貫爇苦

申八
鐵椎打築苦

申九
鐵鑿燒焮苦

申十
鐵非貫徹苦

申十一
鐵鑿煎煮苦

申十二
鐵鑿煎煮苦

申十三
鐵鑿煎煮苦

酉一
兩山迫苦

酉二
大槽壓苦

酉三
鐵山墮苦

酉四
明邊際

酉五
辨苦緣

酉六
鐵鑿燒焮苦

酉七
鐵非貫爇苦

酉八
鐵椎打築苦

酉九
鐵鑿燒焮苦

酉十
鐵非貫徹苦

酉十一
鐵鑿煎煮苦

酉十二
鐵鑿煎煮苦

酉十三
鐵鑿煎煮苦

戌一
舉鐵孺頭

戌二
例鐵抵頭等

戌三
明邊際

戌四
明邊際

戌五
辨苦緣

戌六
鐵鑿燒焮苦

戌七
鐵非貫爇苦

戌八
鐵椎打築苦

戌九
鐵鑿燒焮苦

戌十
鐵非貫徹苦

戌十一
鐵鑿煎煮苦

戌十二
鐵鑿煎煮苦

戌十三
鐵鑿煎煮苦

亥一
火燄和雜苦

亥二
鐵箕擗苦

亥三
鐵山上苦

亥四
鐵釘張舌苦

亥五
鐵丸置口苦

亥六
洋銅灌口苦

亥七
鐵鑿煎煮苦

亥八
鐵鑿煎煮苦

亥九
鐵鑿煎煮苦

亥十
鐵鑿煎煮苦

亥十一
鐵鑿煎煮苦

亥十二
鐵鑿煎煮苦

亥十三
鐵鑿煎煮苦

地一
舉從東方

地二
例所餘方

地三
明邊際

地四
明邊際

地五
辨苦緣

地六
鐵鑿燒焮苦

地七
鐵非貫爇苦

地八
鐵椎打築苦

地九
鐵鑿燒焮苦

地十
鐵非貫徹苦

地十一
鐵鑿煎煮苦

地十二
鐵鑿煎煮苦

地十三
鐵鑿煎煮苦

天一
火猛熾

天二
苦無間

天三
明邊際

天四
明邊際

天五
辨苦緣

天六
鐵鑿燒焮苦

天七
鐵非貫爇苦

天八
鐵椎打築苦

天九
鐵鑿燒焮苦

天十
鐵非貫徹苦

天十一
鐵鑿煎煮苦

天十二
鐵鑿煎煮苦

天十三
鐵鑿煎煮苦

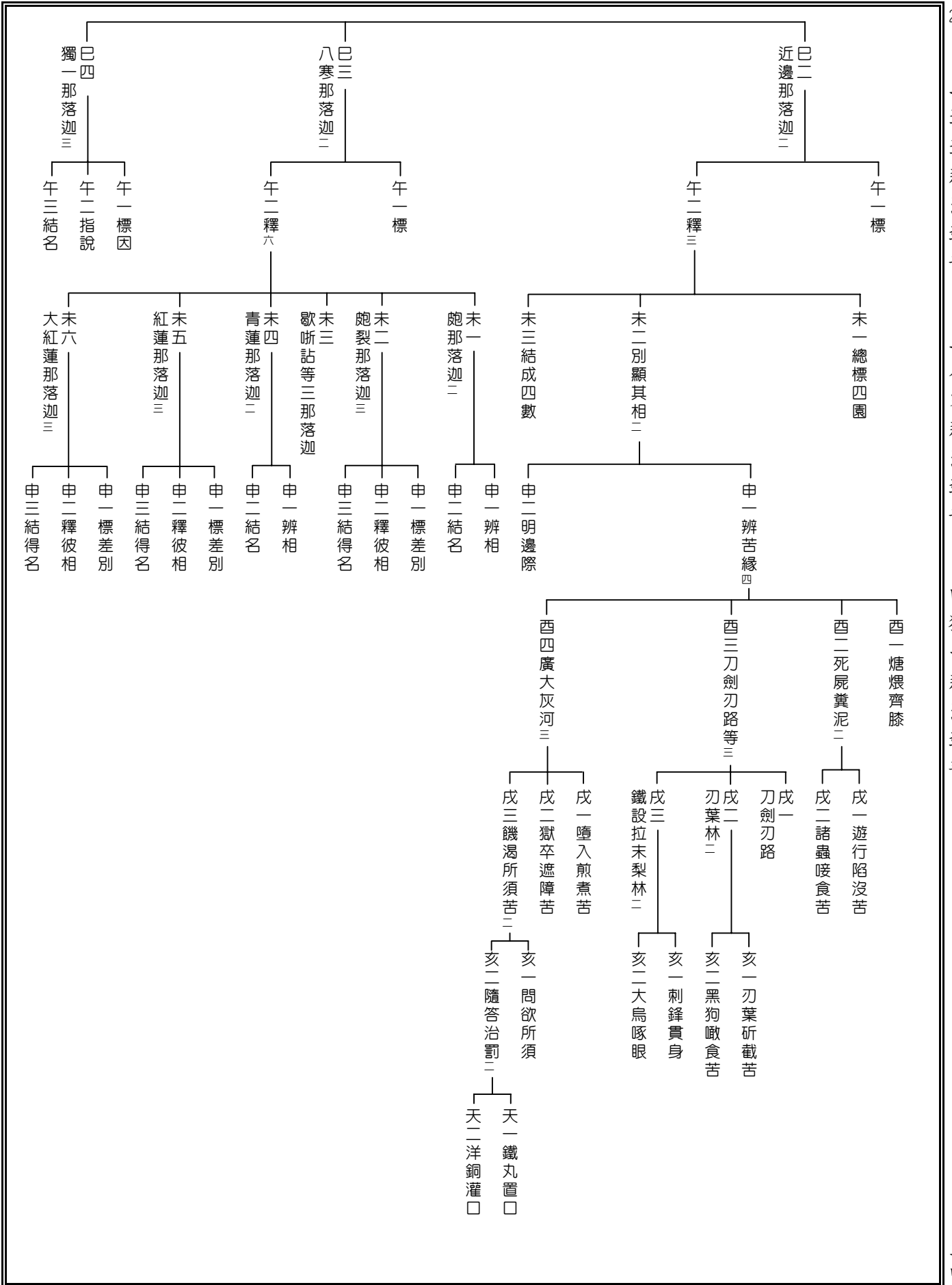

辰二 旁生有情二

- 巳一 相殘害苦
- 巳二 不自在苦

辰三 餓鬼有情三

- 巳一 標
- 巳二 列
- 巳三 釋

辰四 人趣有情二

- 巳一 標
- 巳二 列

辰五 天趣有情二

- 巳一 欲界諸天二
- 巳二 色無色天二

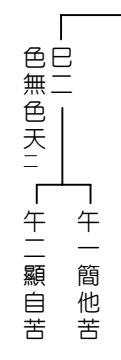
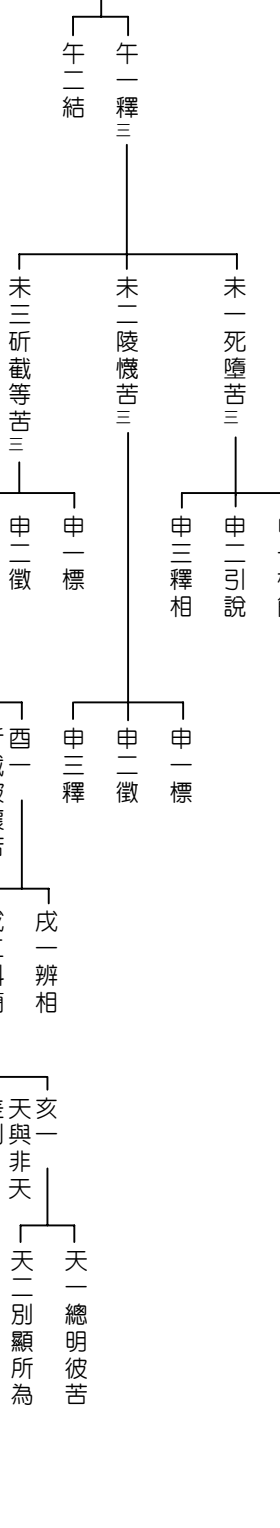
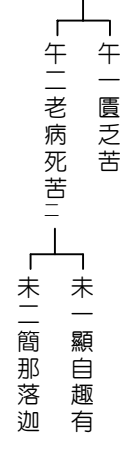
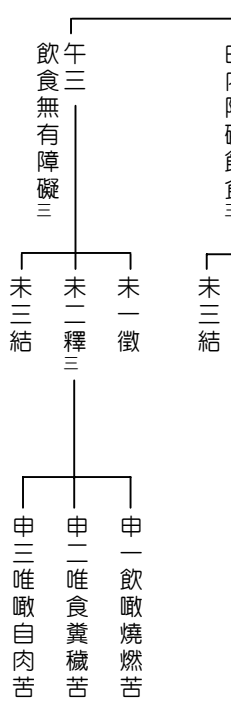
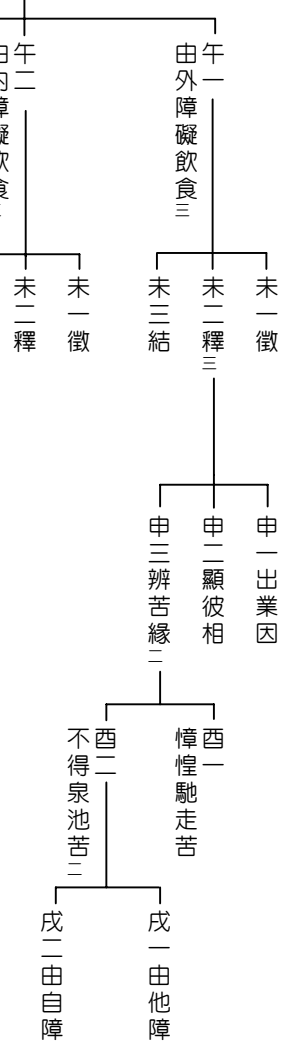

23 辰二旁生有情二・辰三餓鬼有情三・辰四人趣有情二・辰五天趣有情二

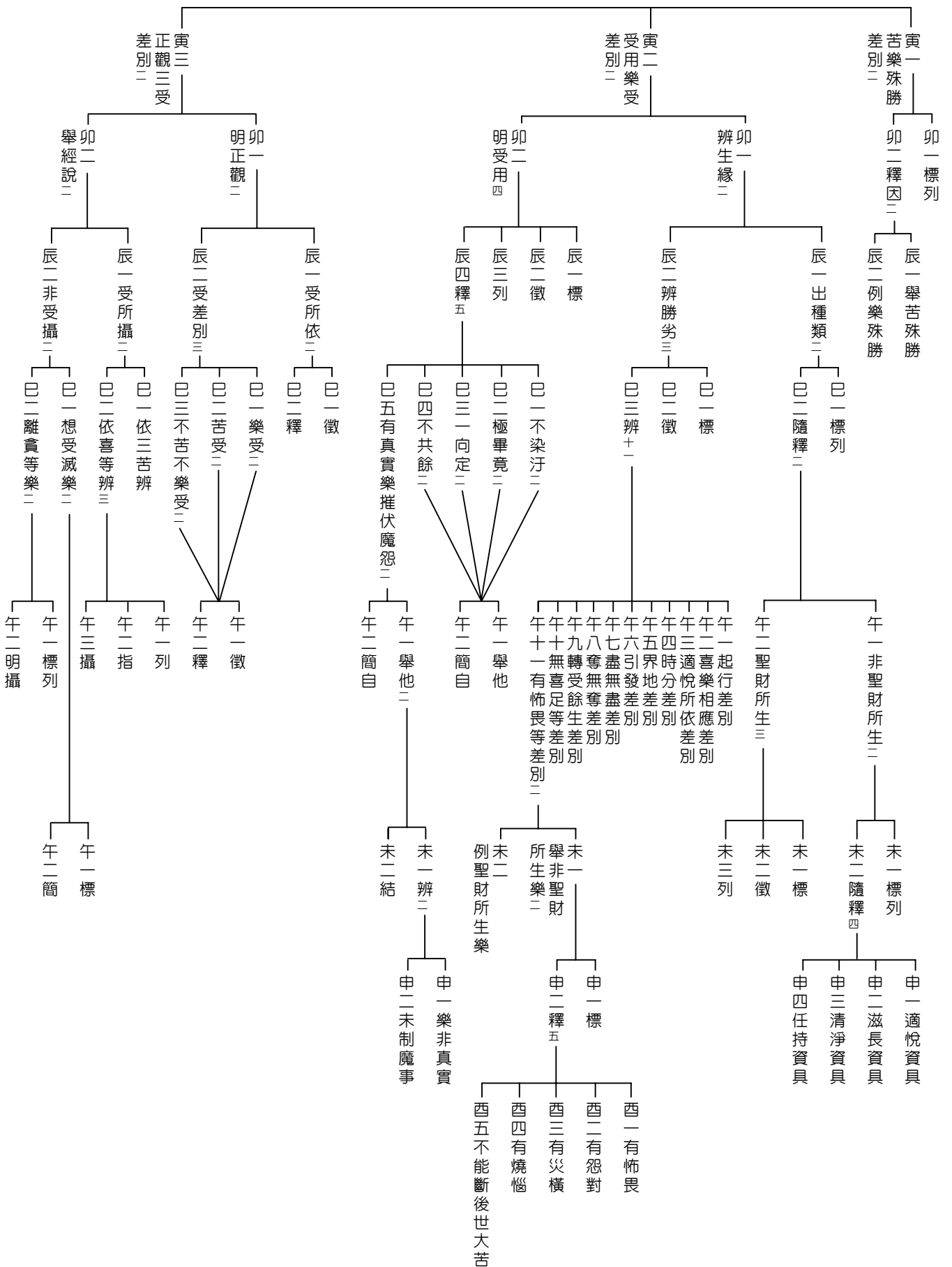

子一
受用苦樂二
(P.23)

丑一總標

子二
受用飲食二

丑二別辨二

寅一觸意思識食

寅二段食二

卯一標唯欲界

卯二別辨諸趣三

辰一那落迦有情

辰二餓鬼旁生人有情

辰三欲界天等有情

丑一姪欲差別二

寅一簡那落迦有情三

寅二辨餘趣有情二

卯一標

卯二徵

卯三釋

卯一鬼旁生人

卯二欲界諸天二

辰一總標

辰二別辨二

巳一地居天二

午一舉四大王衆天

午二例三十三天

巳二空居天四

午一時分天

午二知足天

午三樂化天

午四他化自在天

丑二有無攝受差別二

寅一舉四大洲等二

寅二例大力鬼等二

卯一有攝受等

卯二無攝受等

卯一例

卯二簡

丑三欲天出生差別二

寅一簡依處

寅二明差別

子三
受用姪欲三

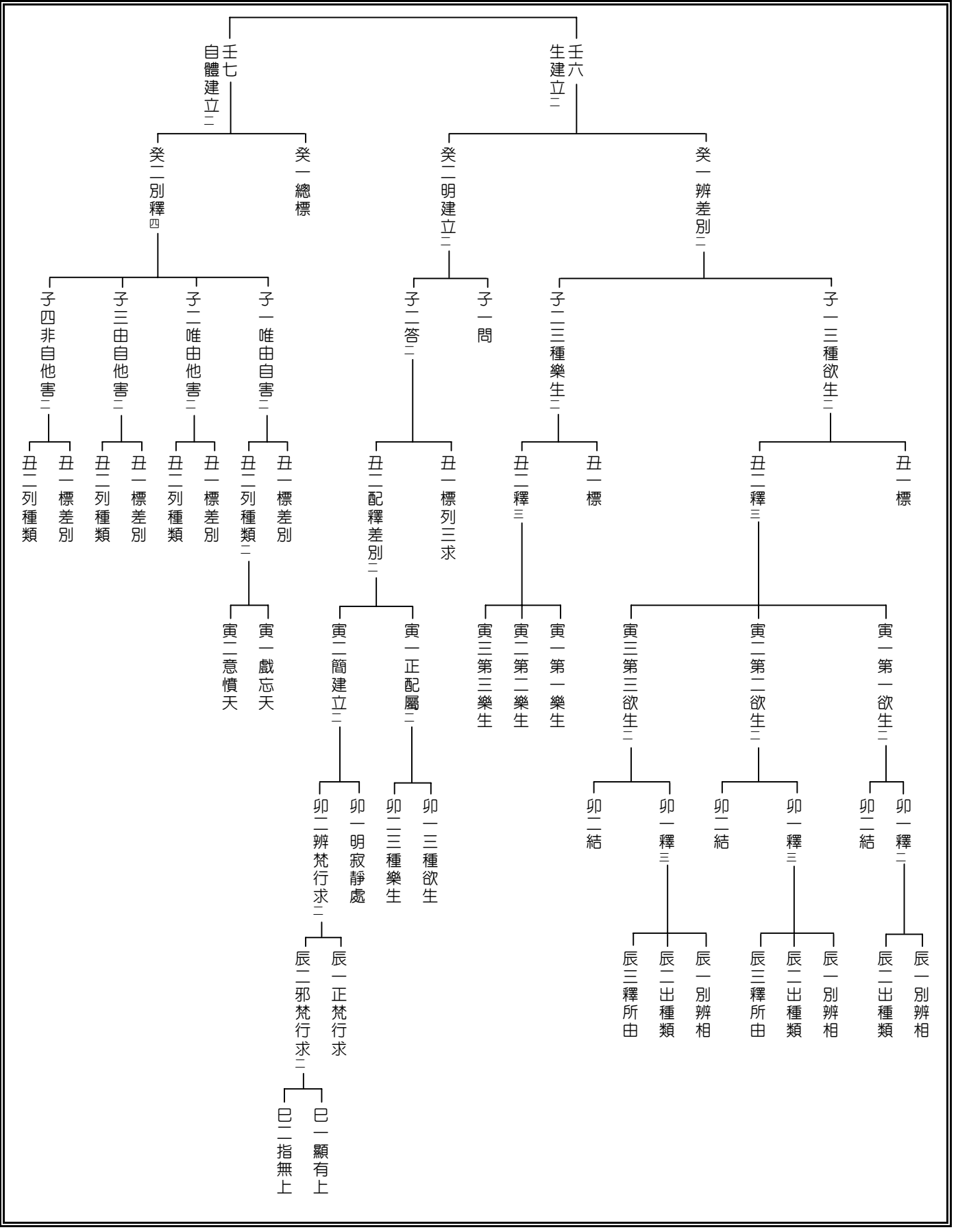

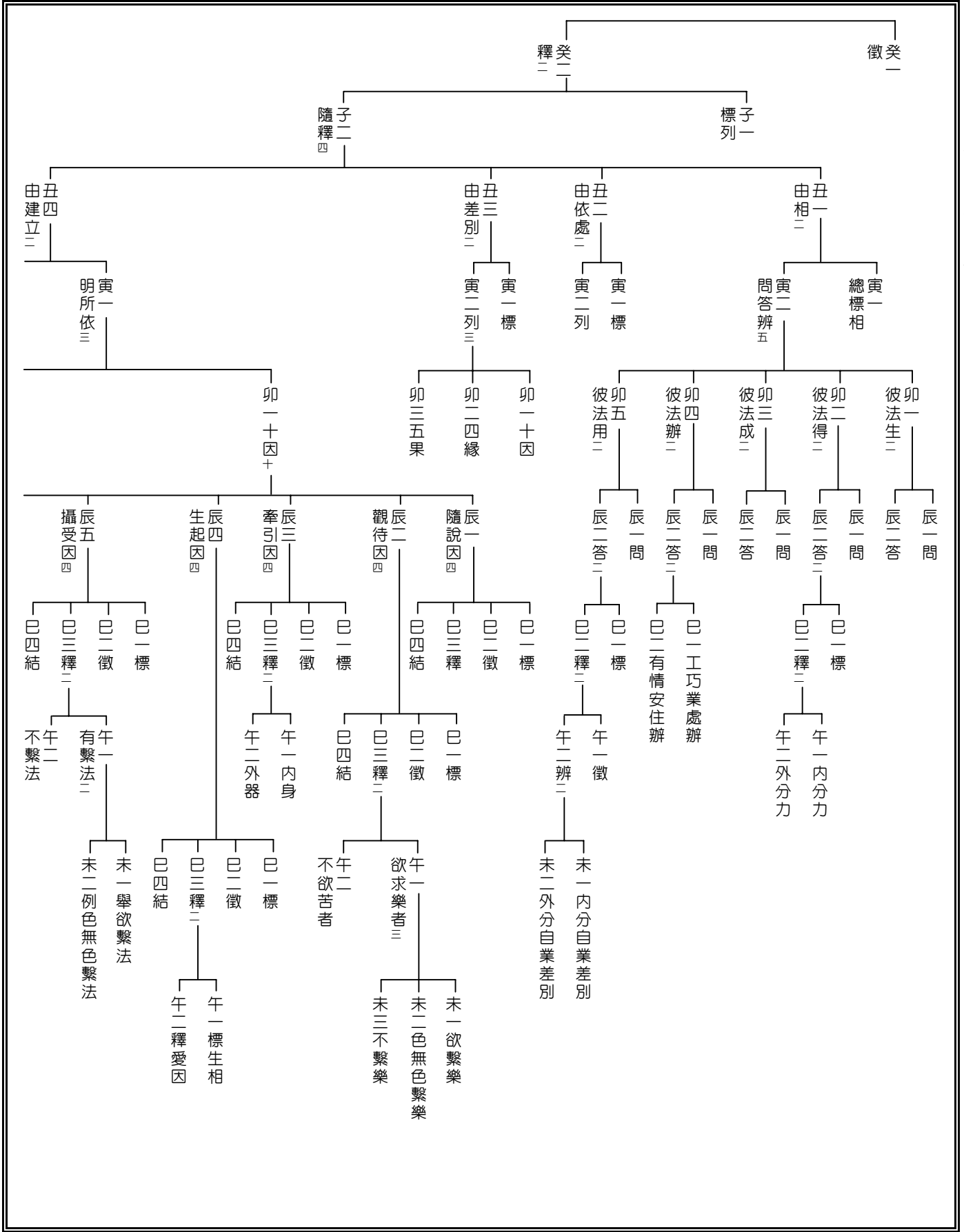

寅二
辨義相
P.32

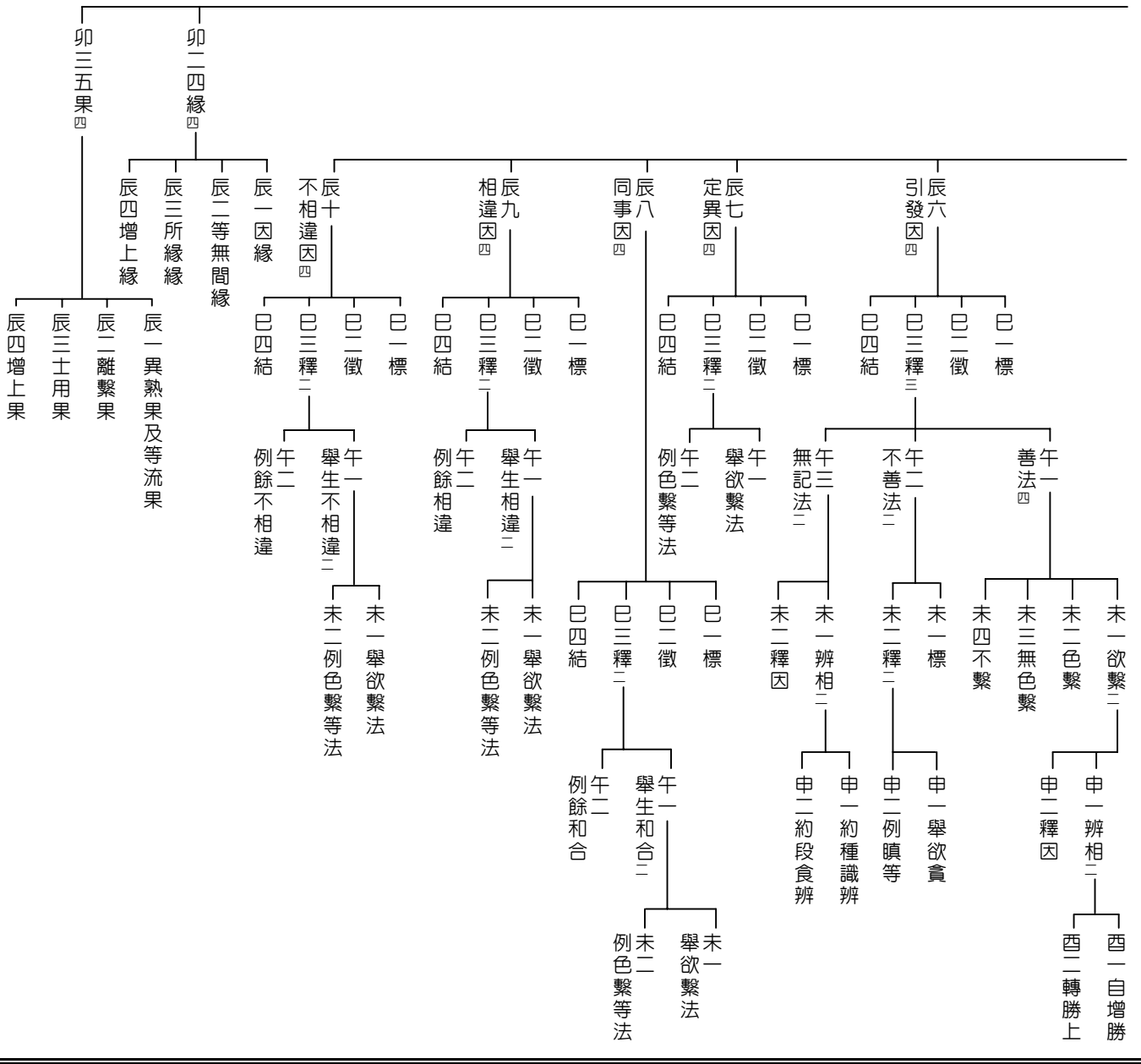

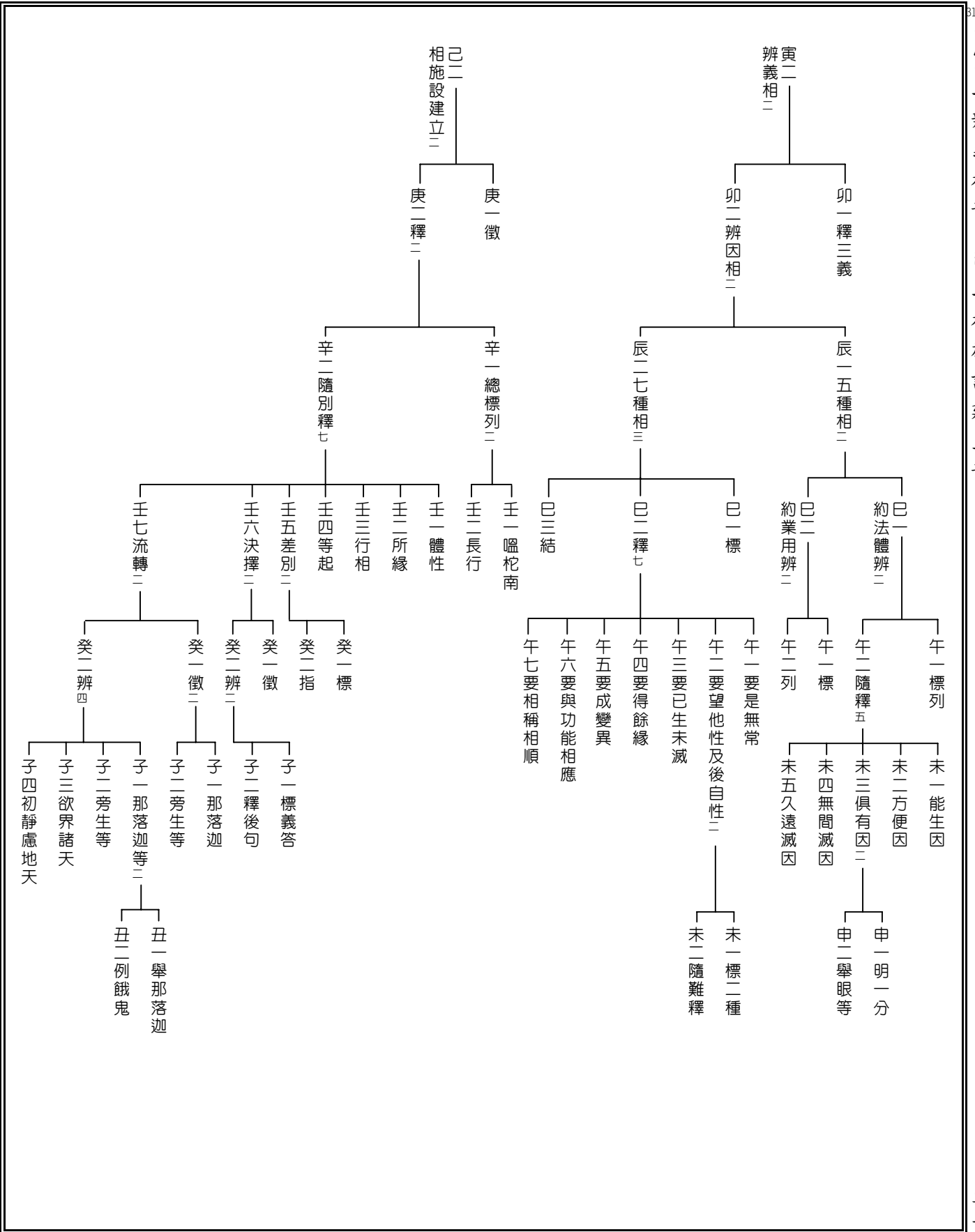

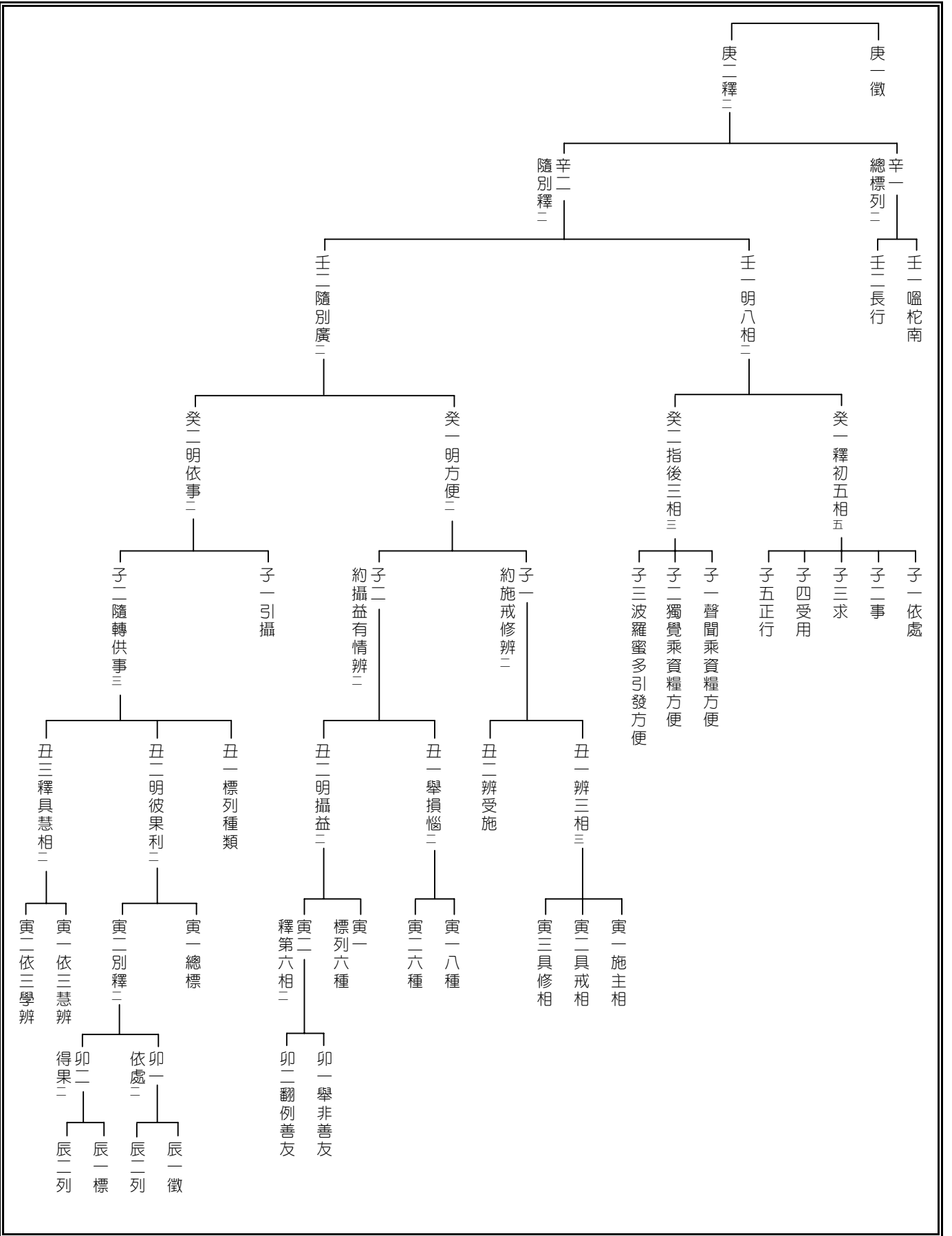

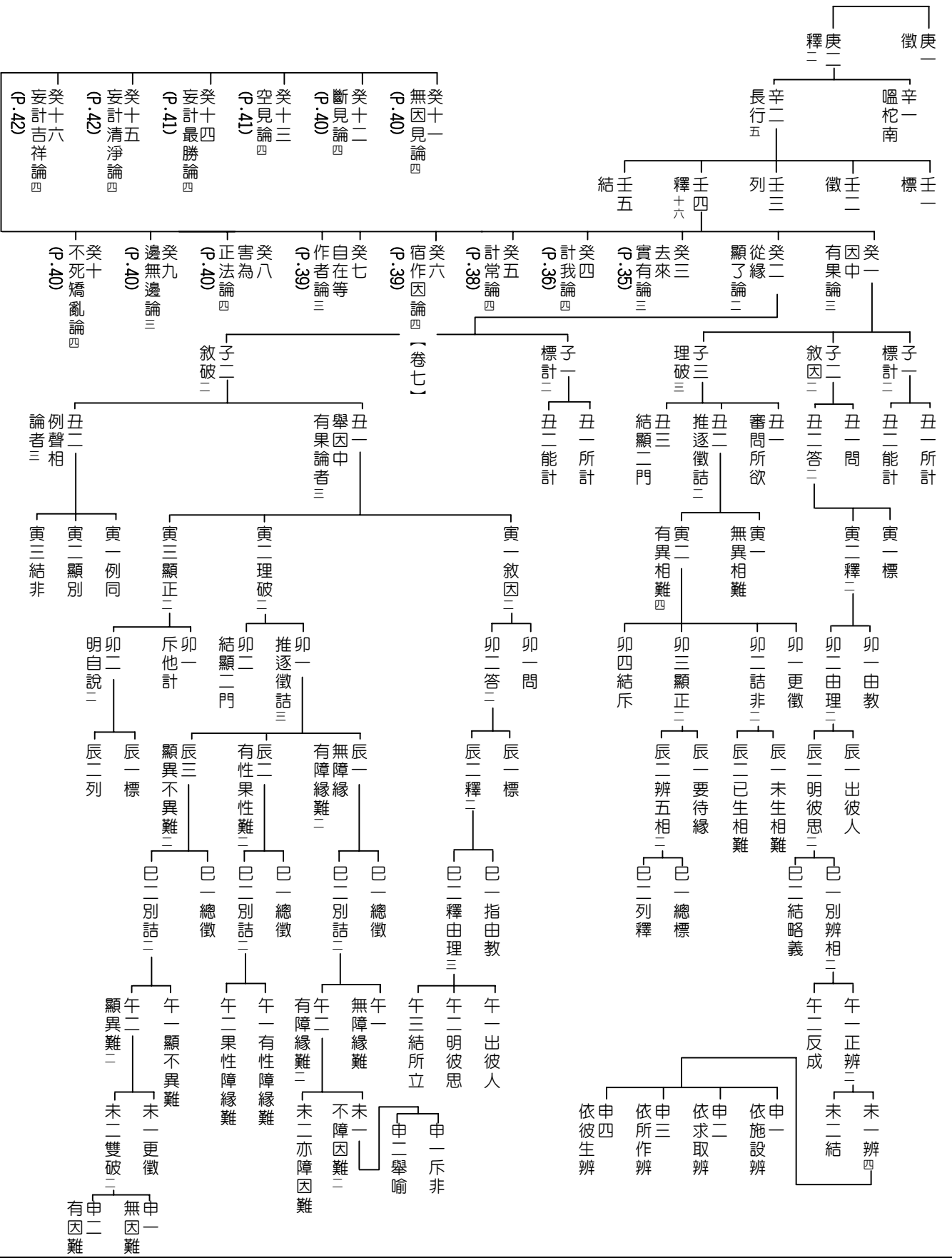

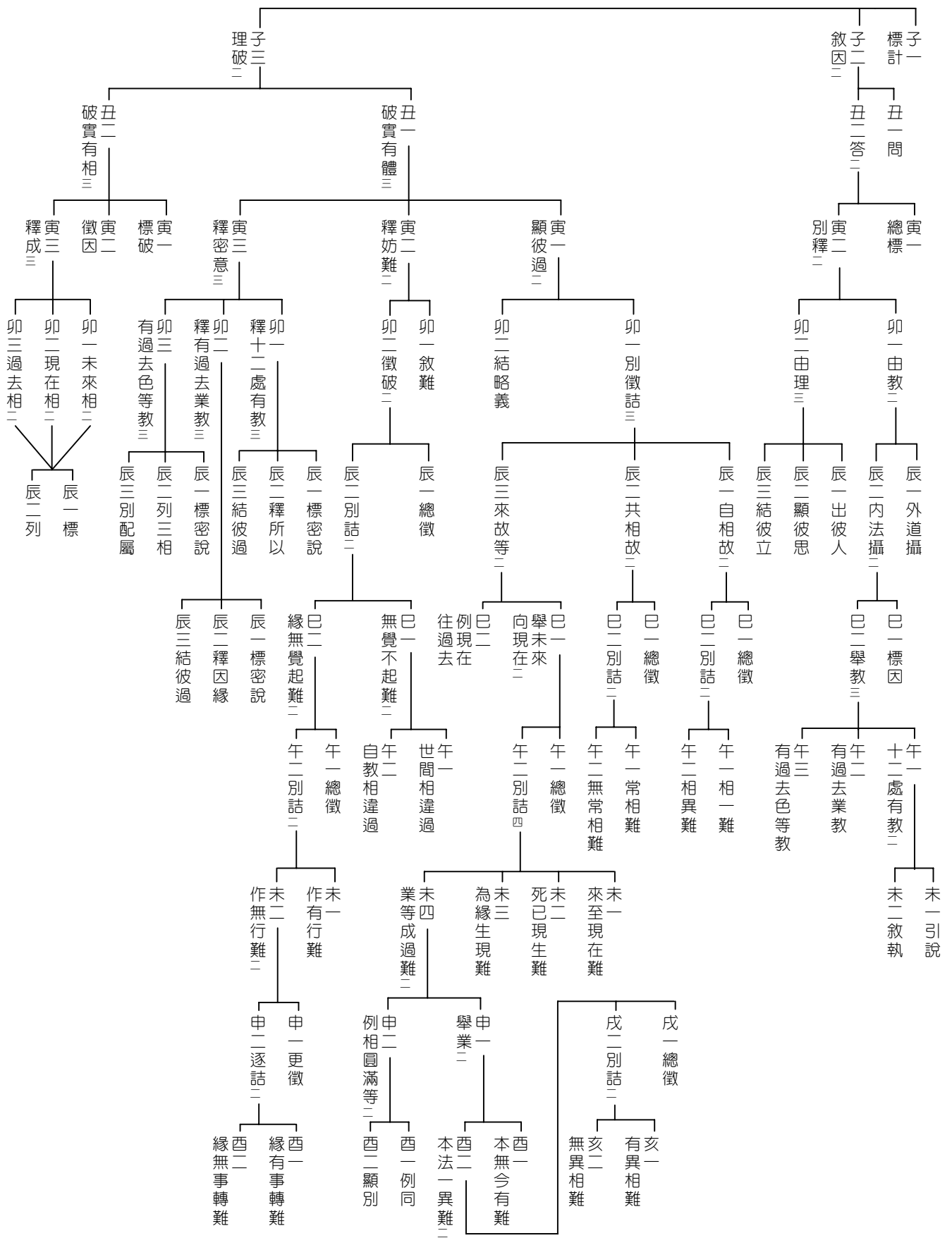

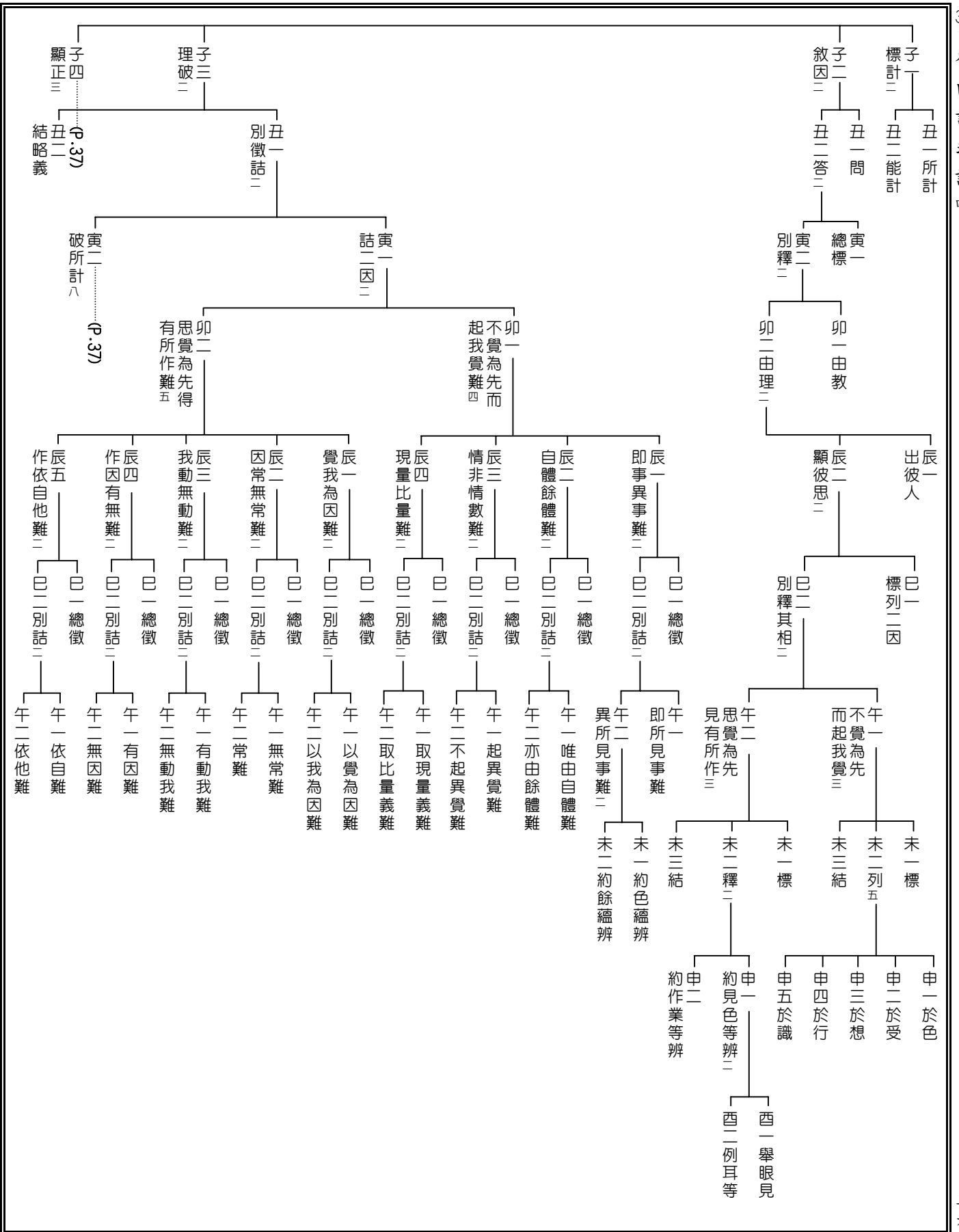

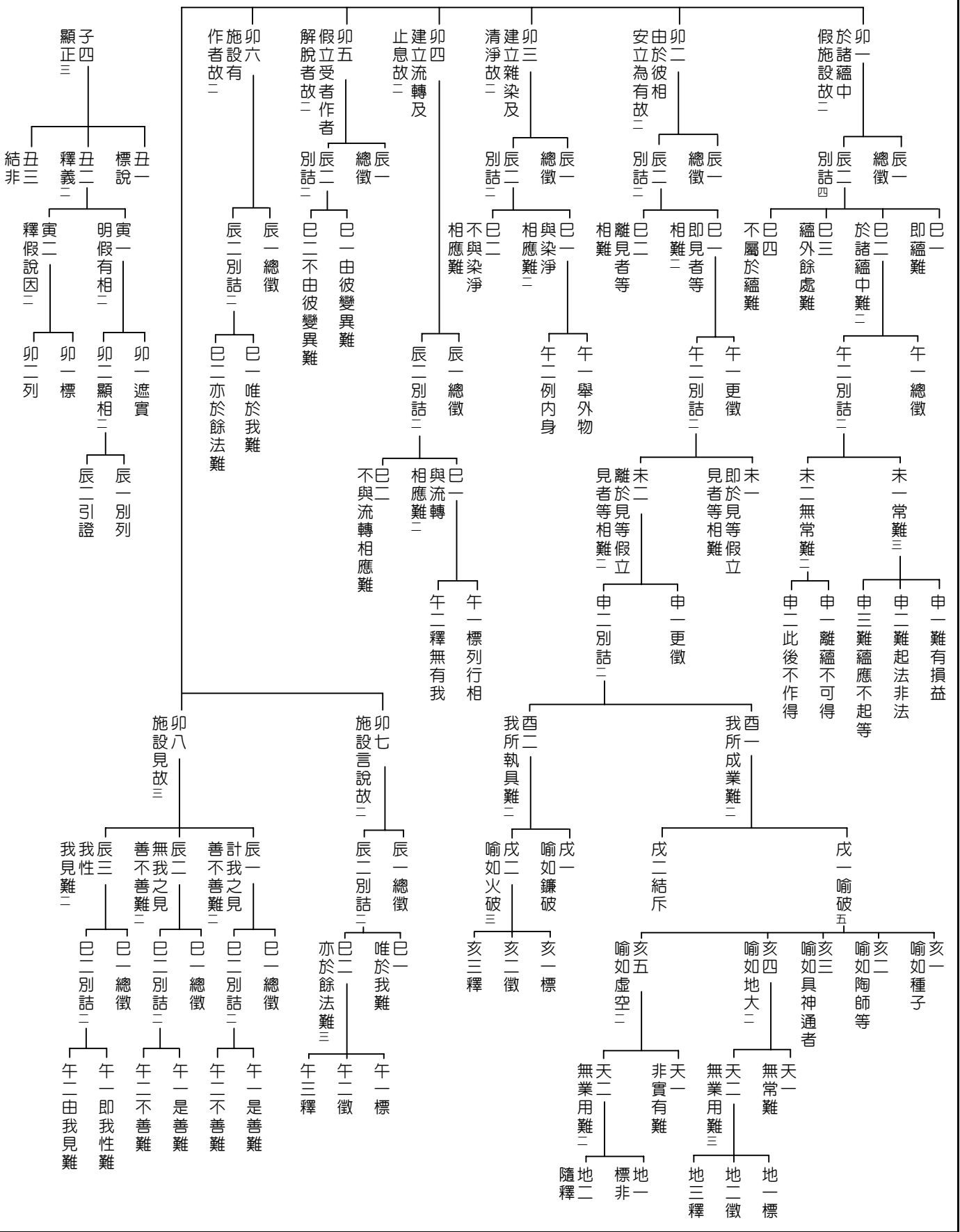

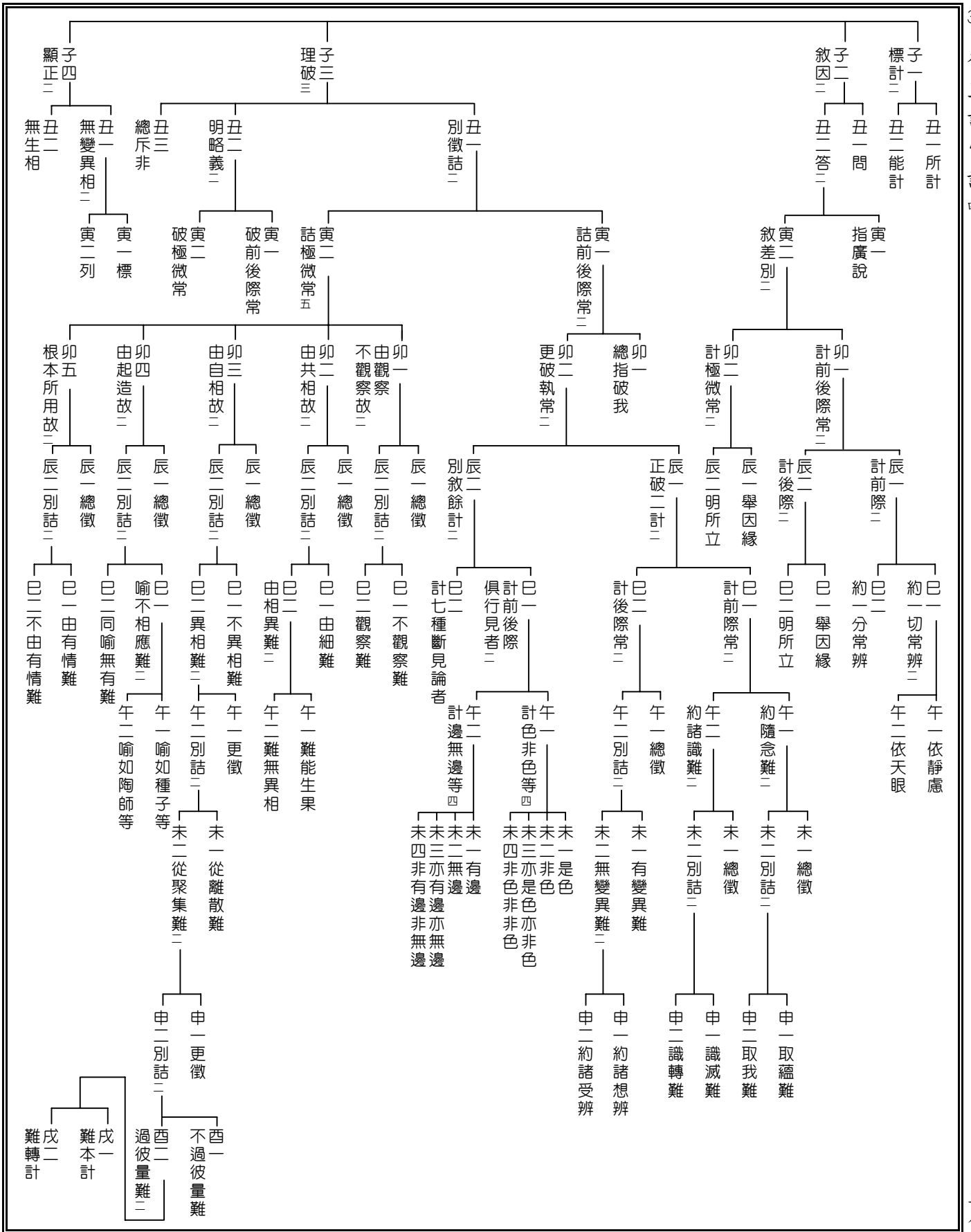

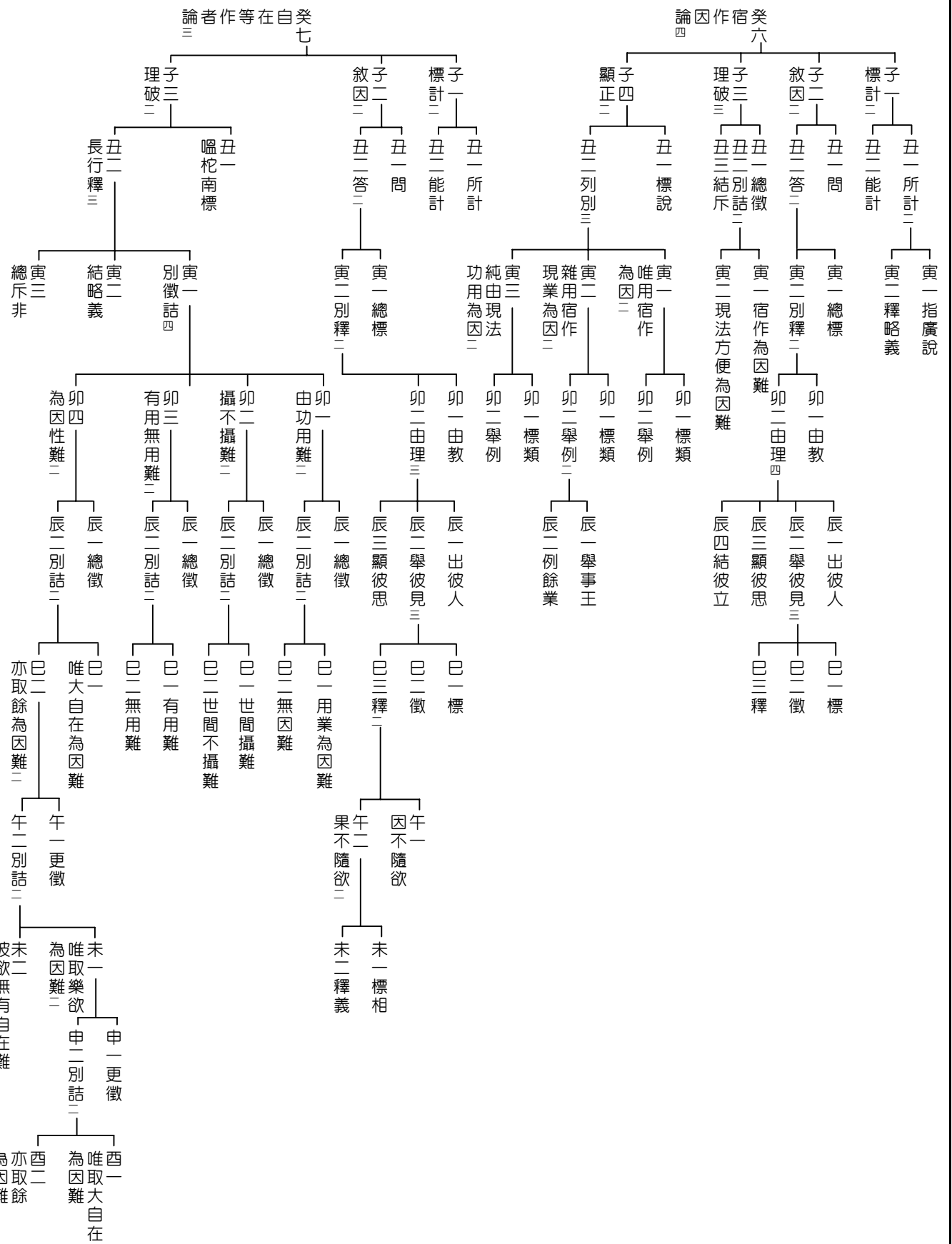

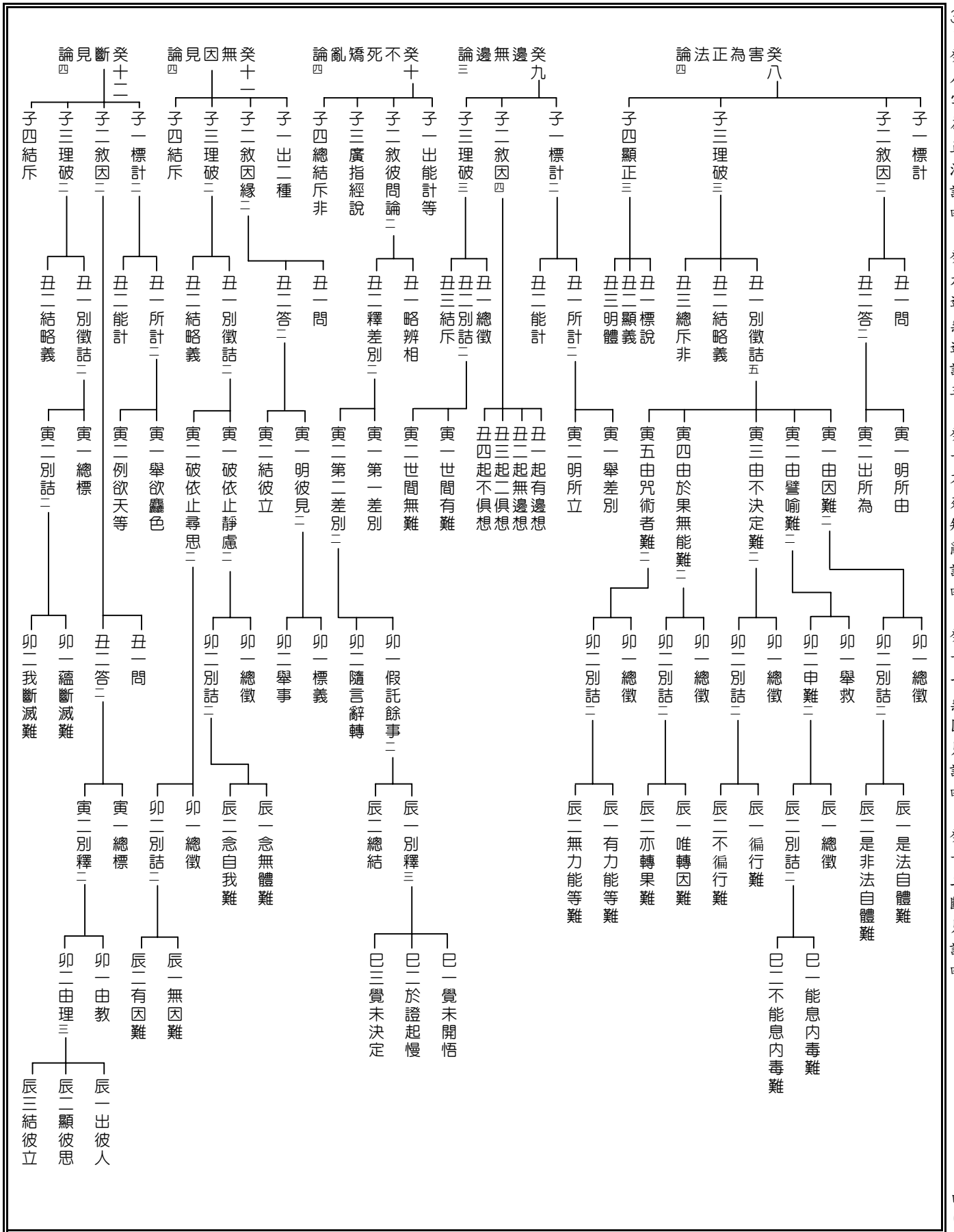

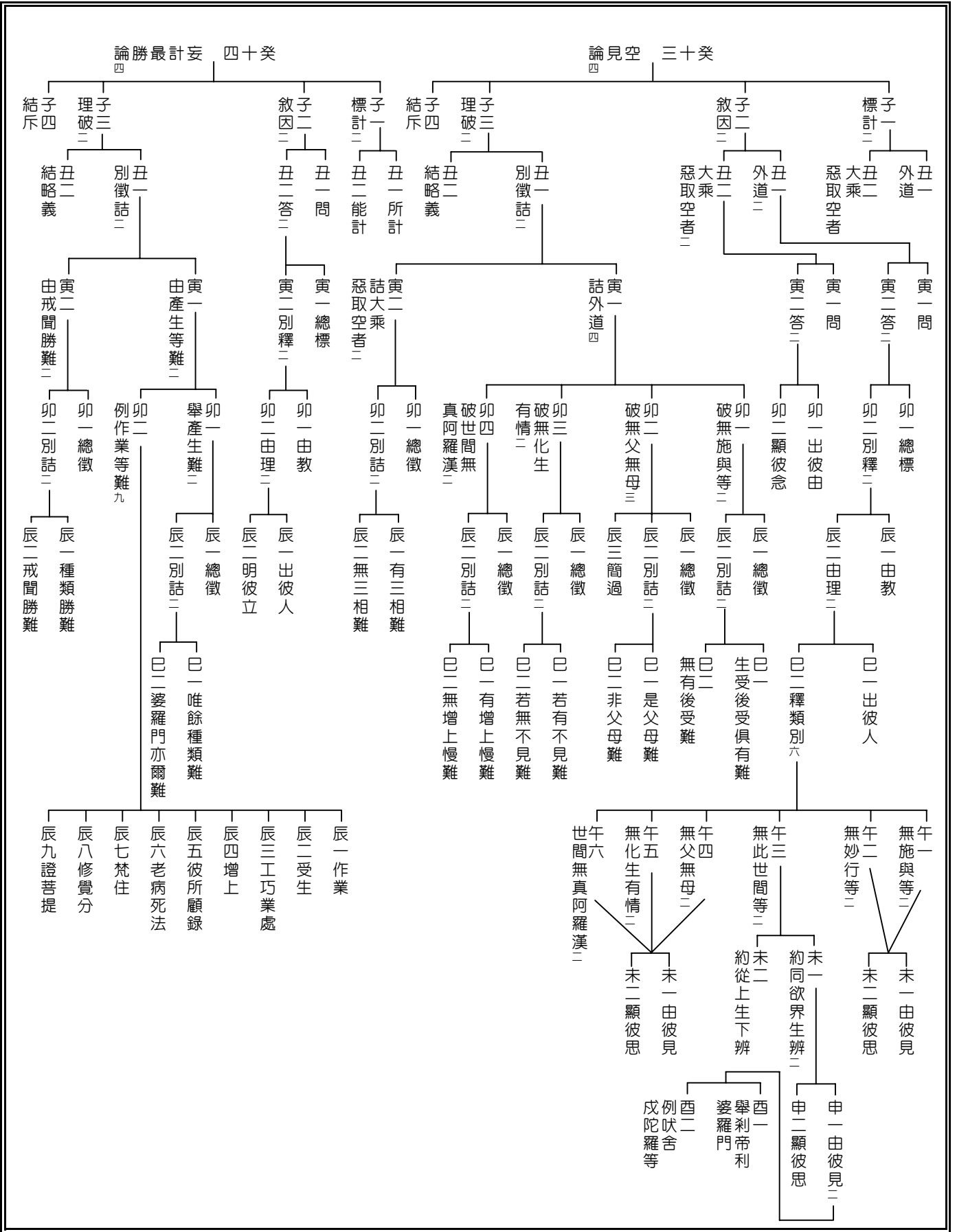

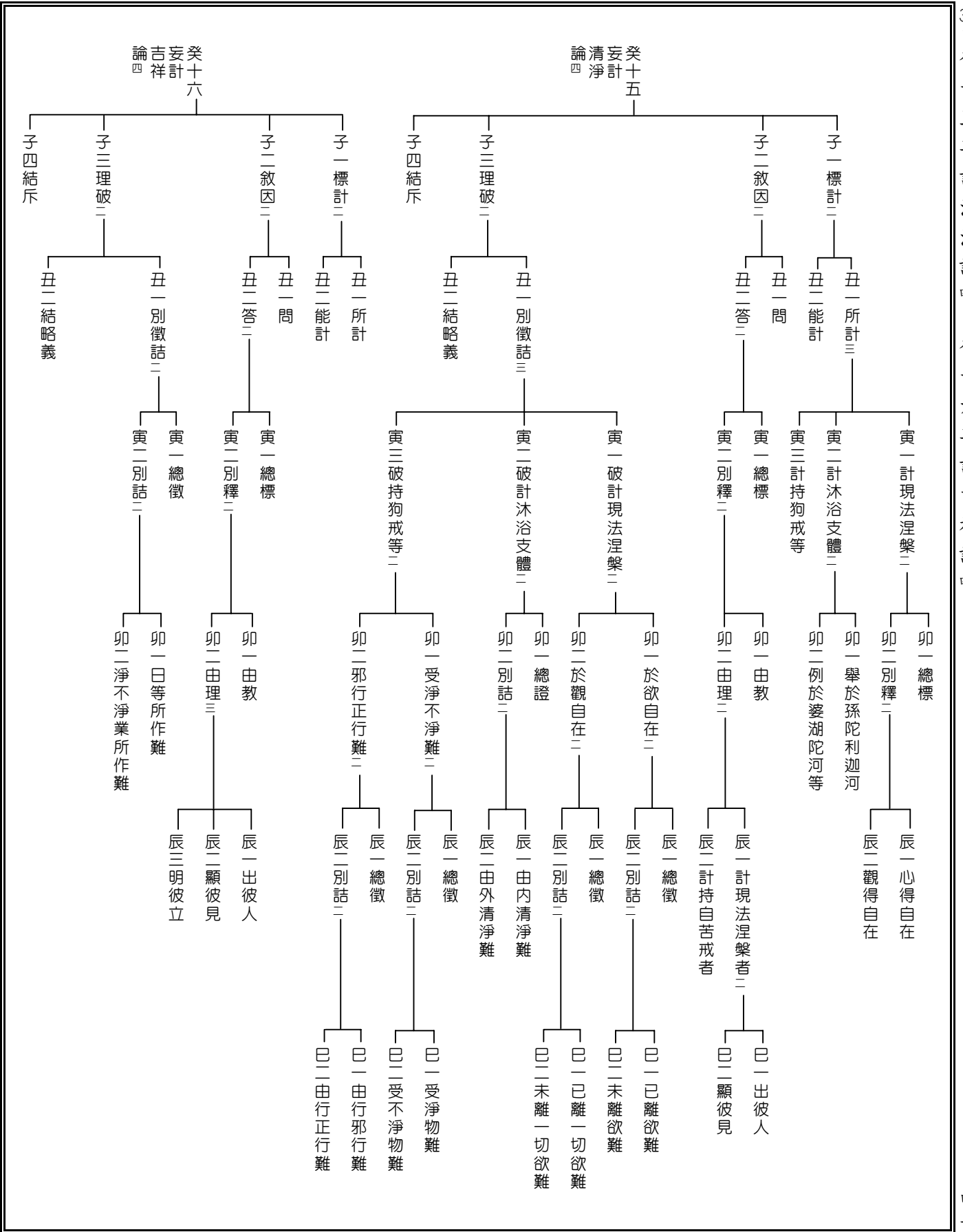

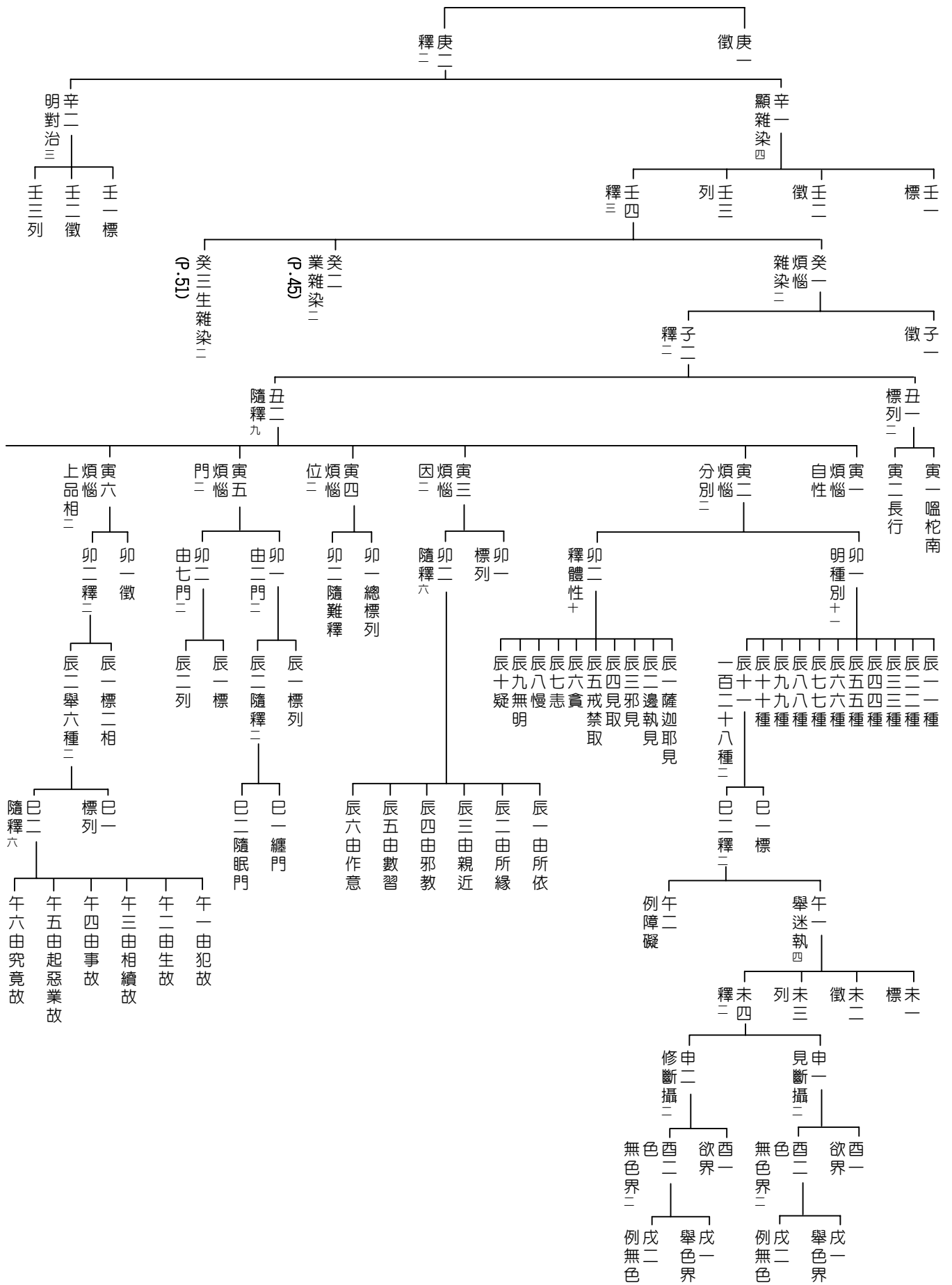

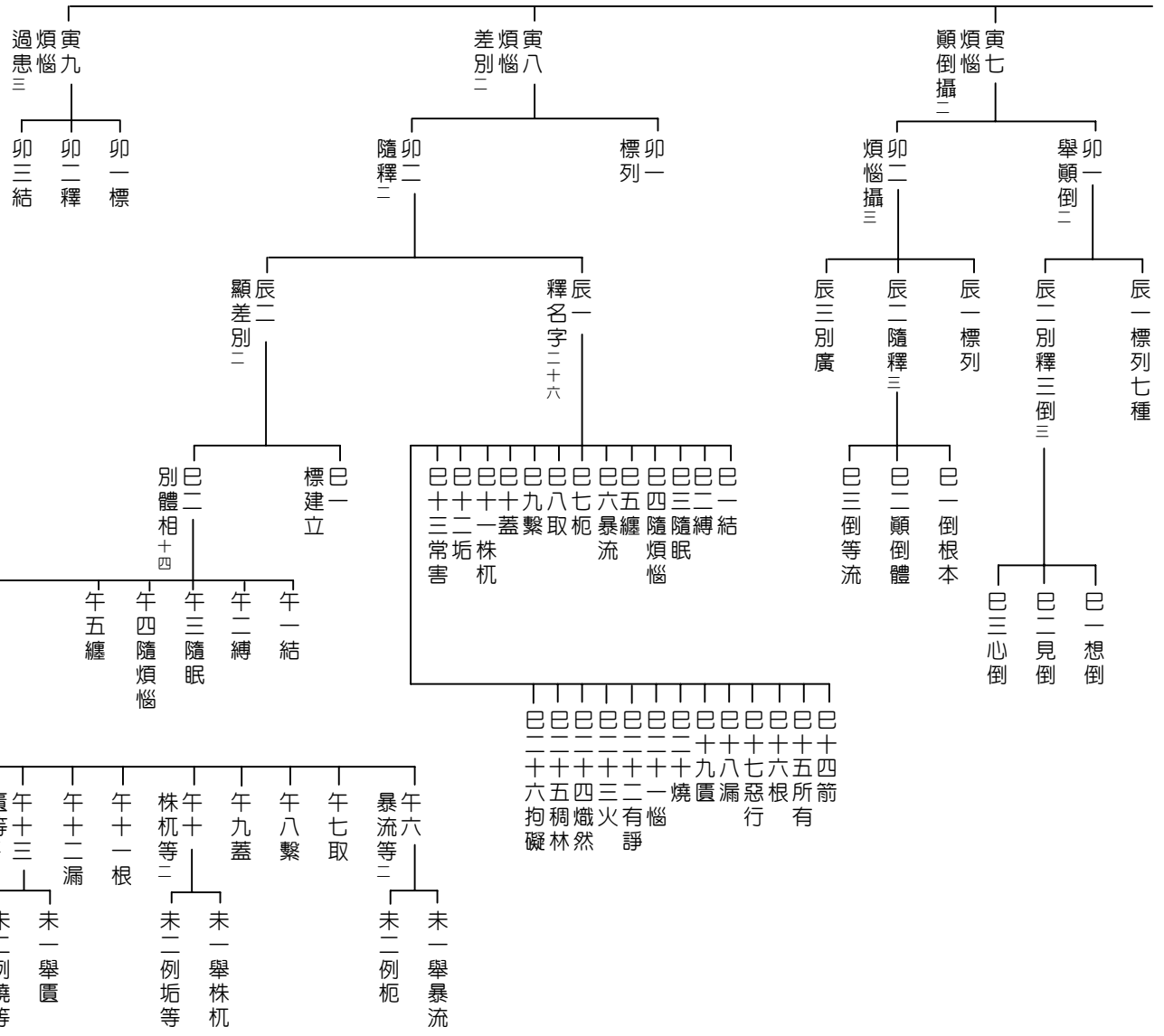

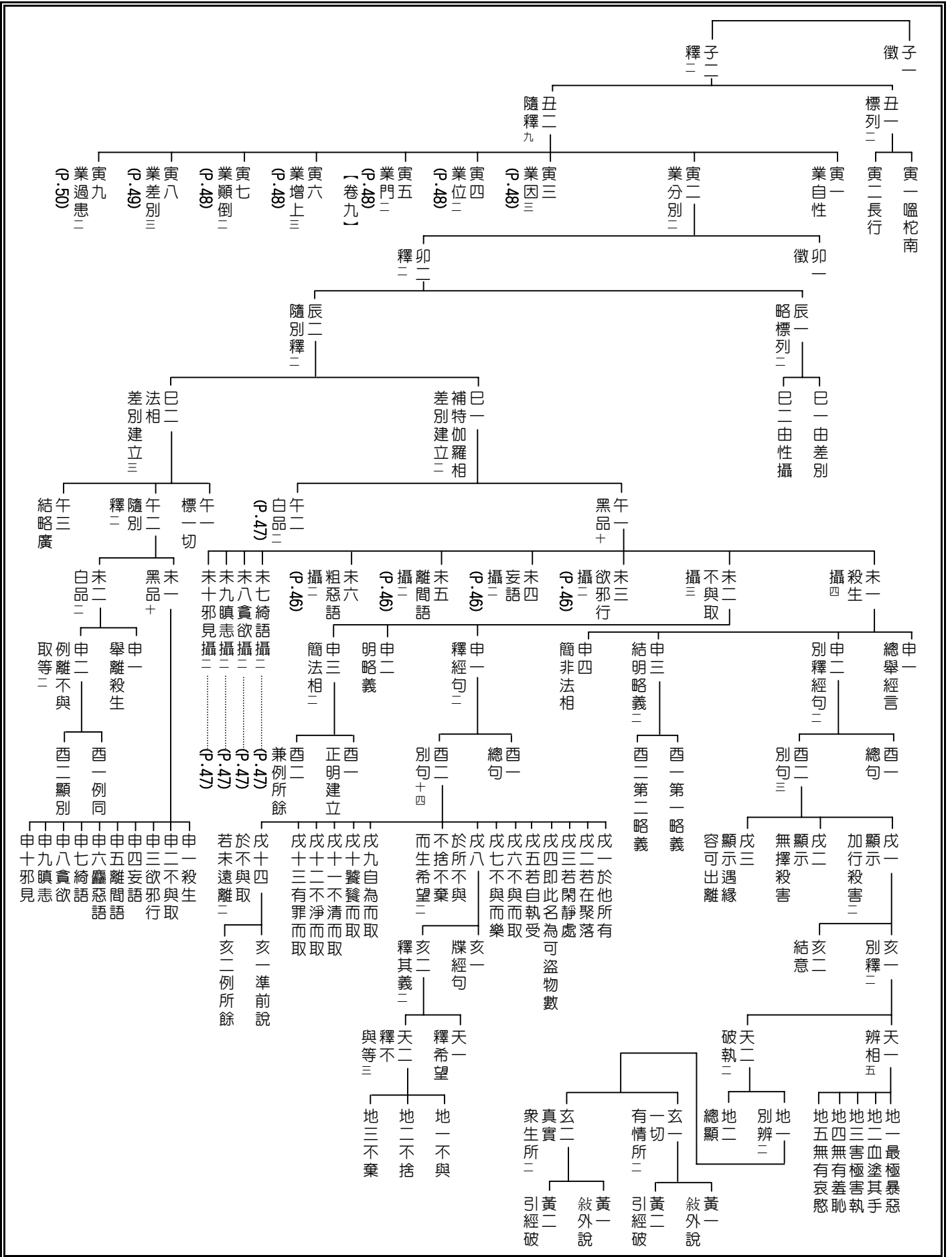

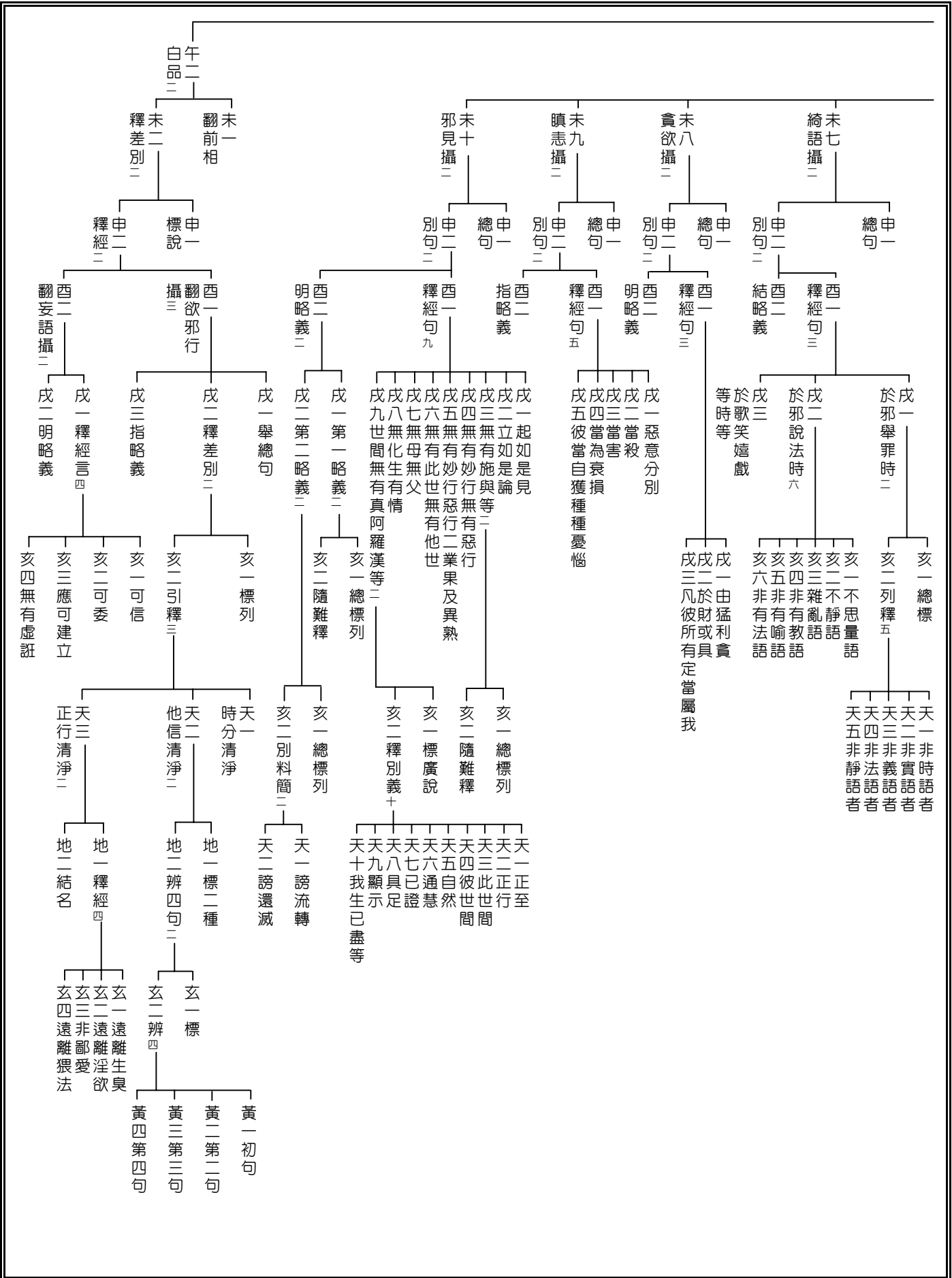

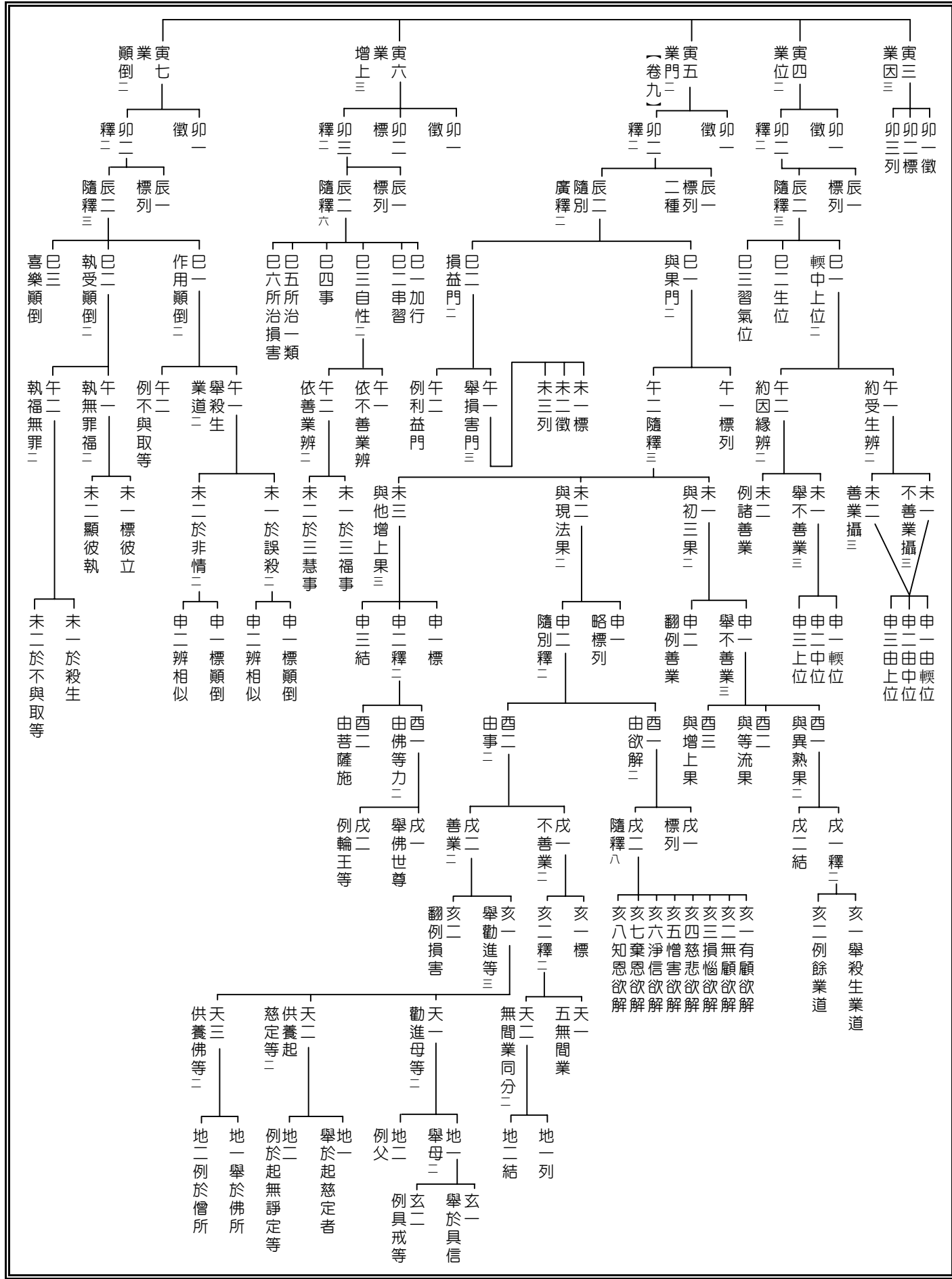

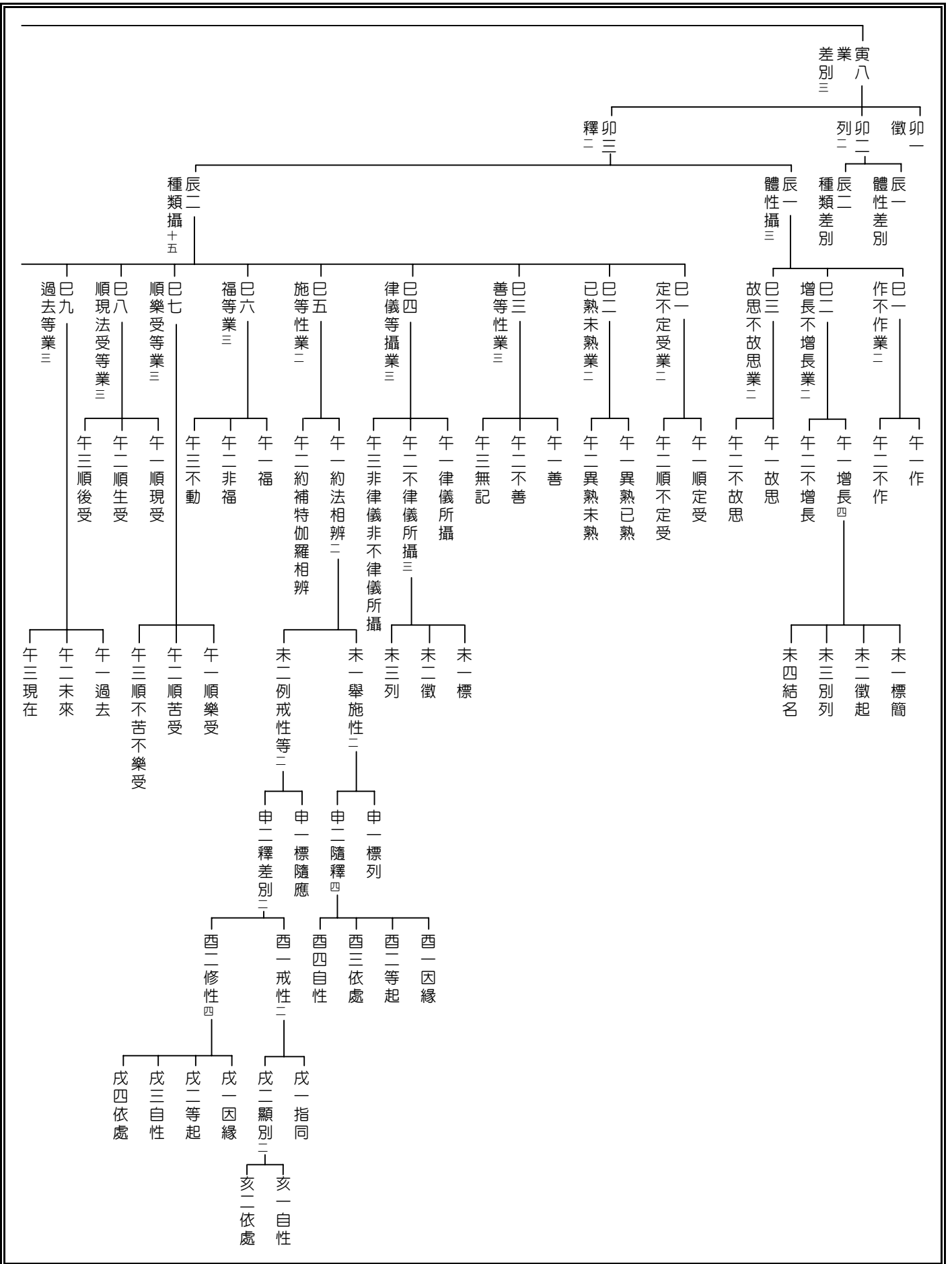

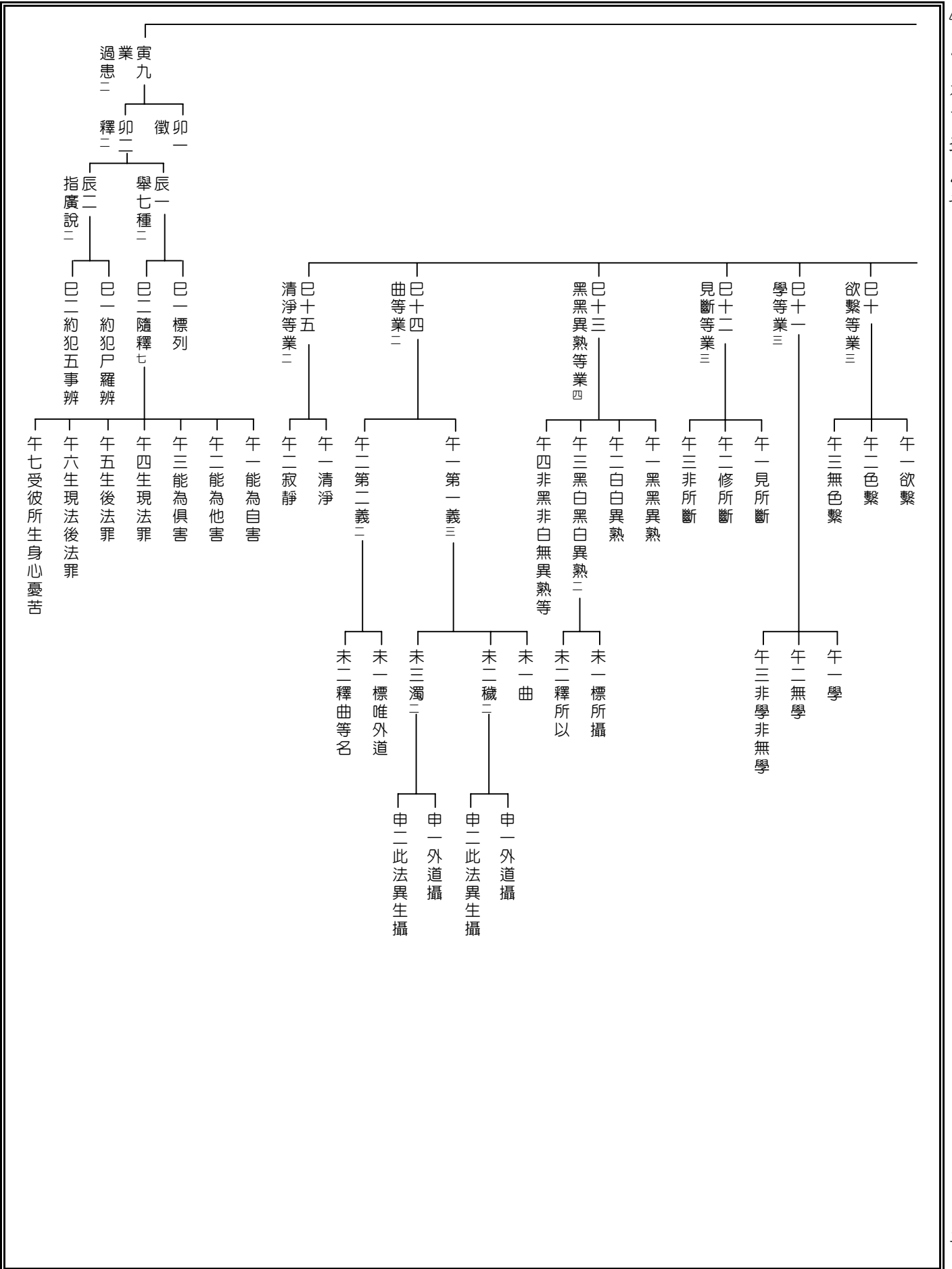

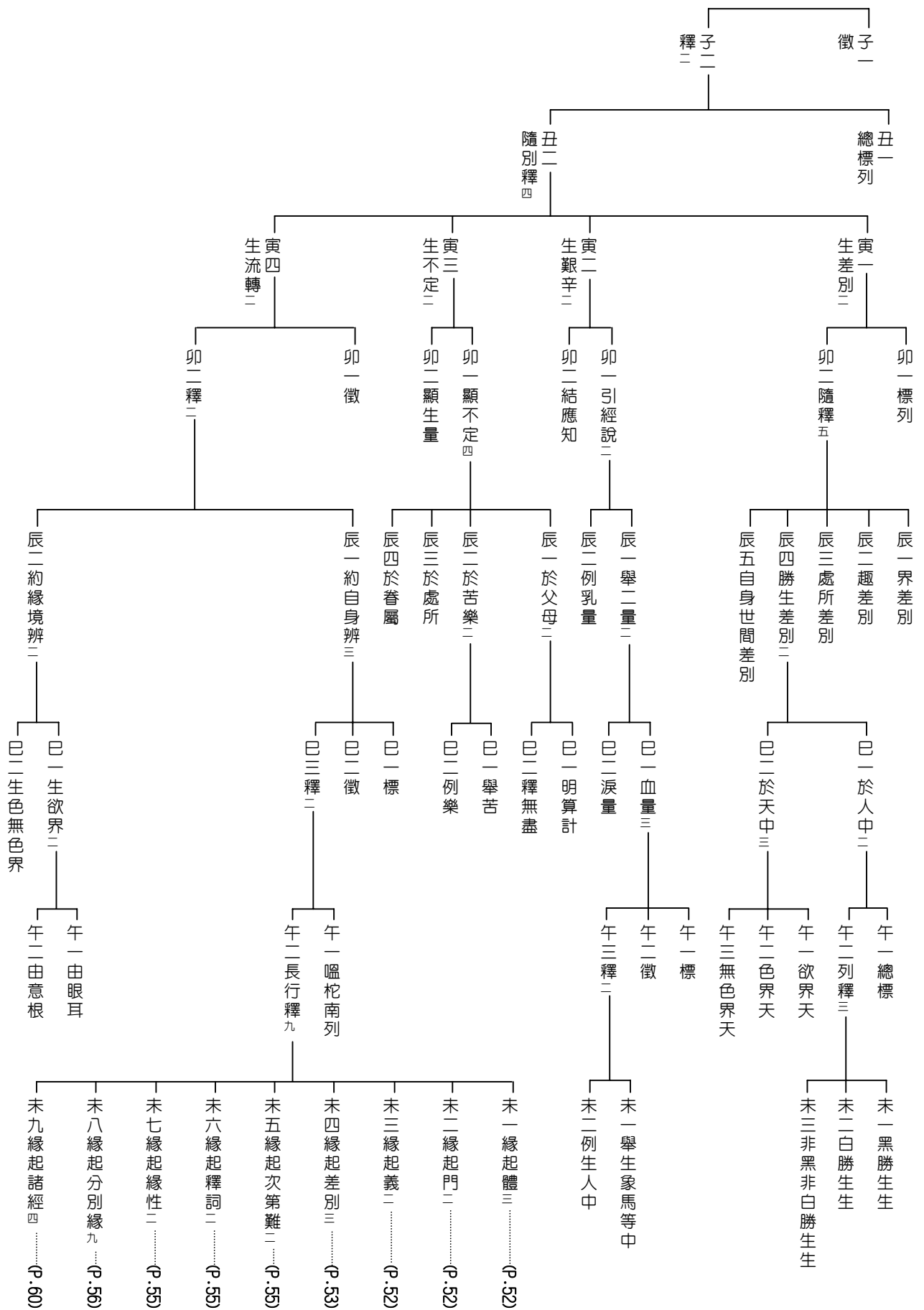

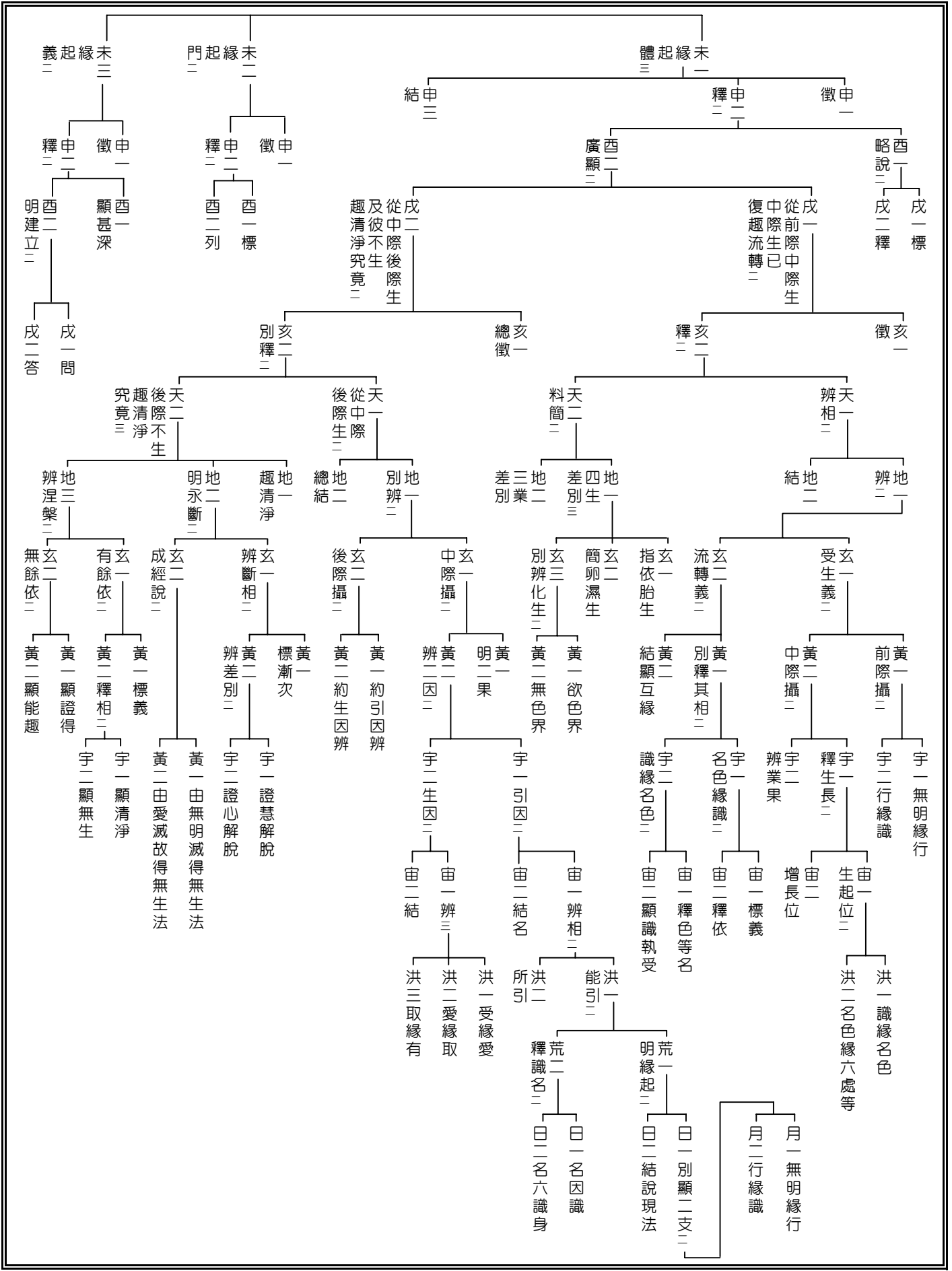

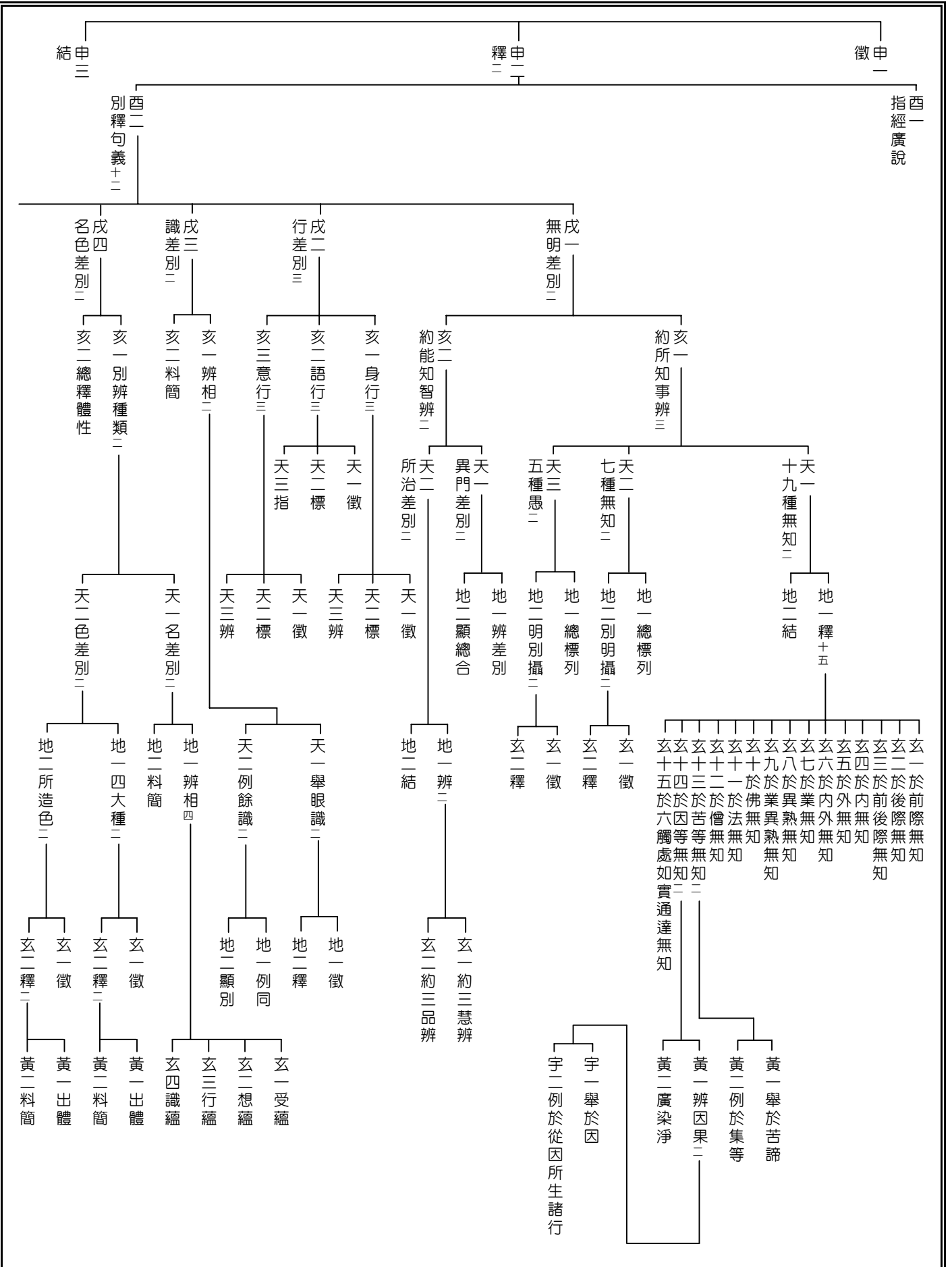

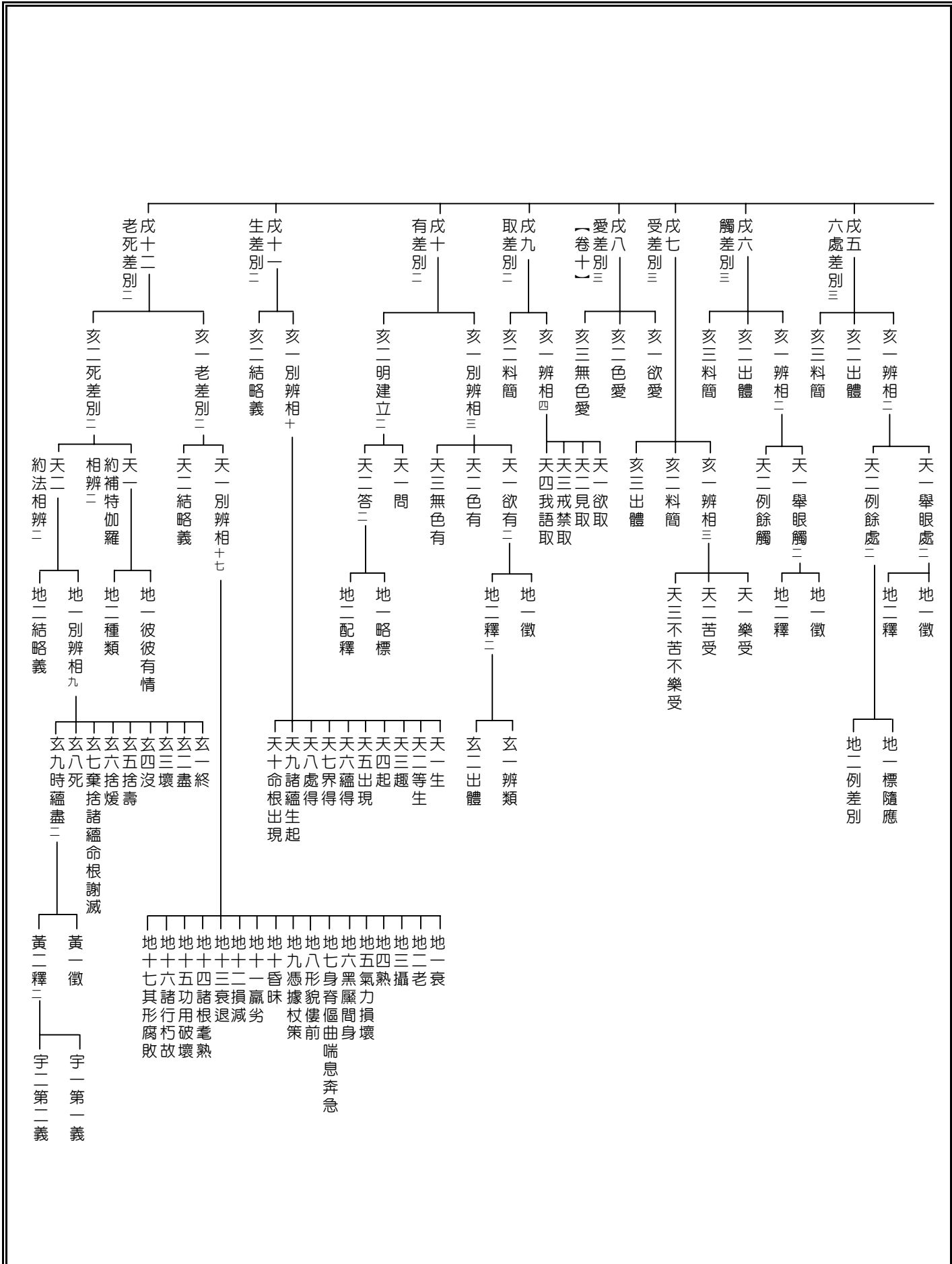

51 未五緣起次第難二 · 未六緣起釋詞二 · 未七緣起緣性二

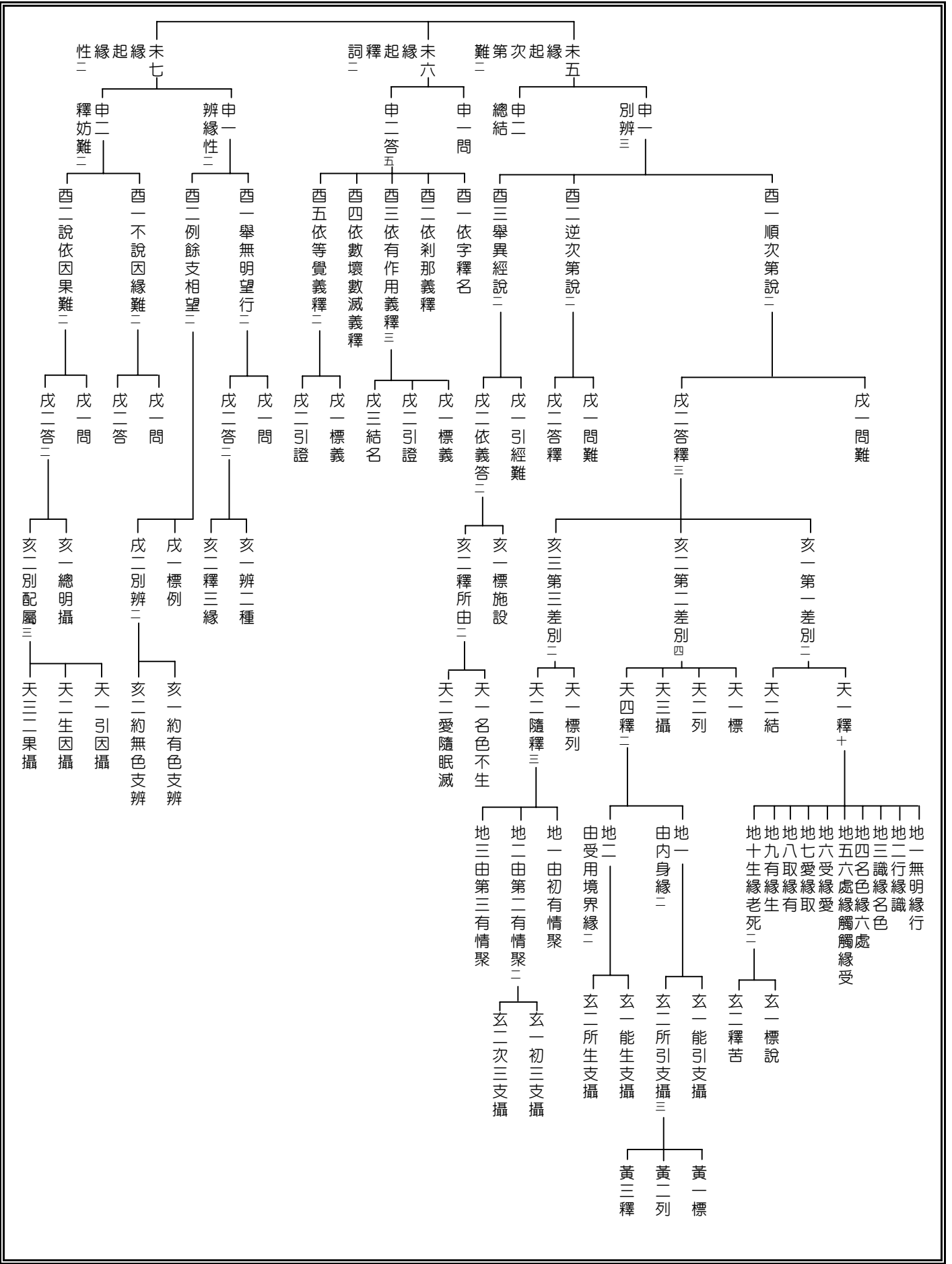

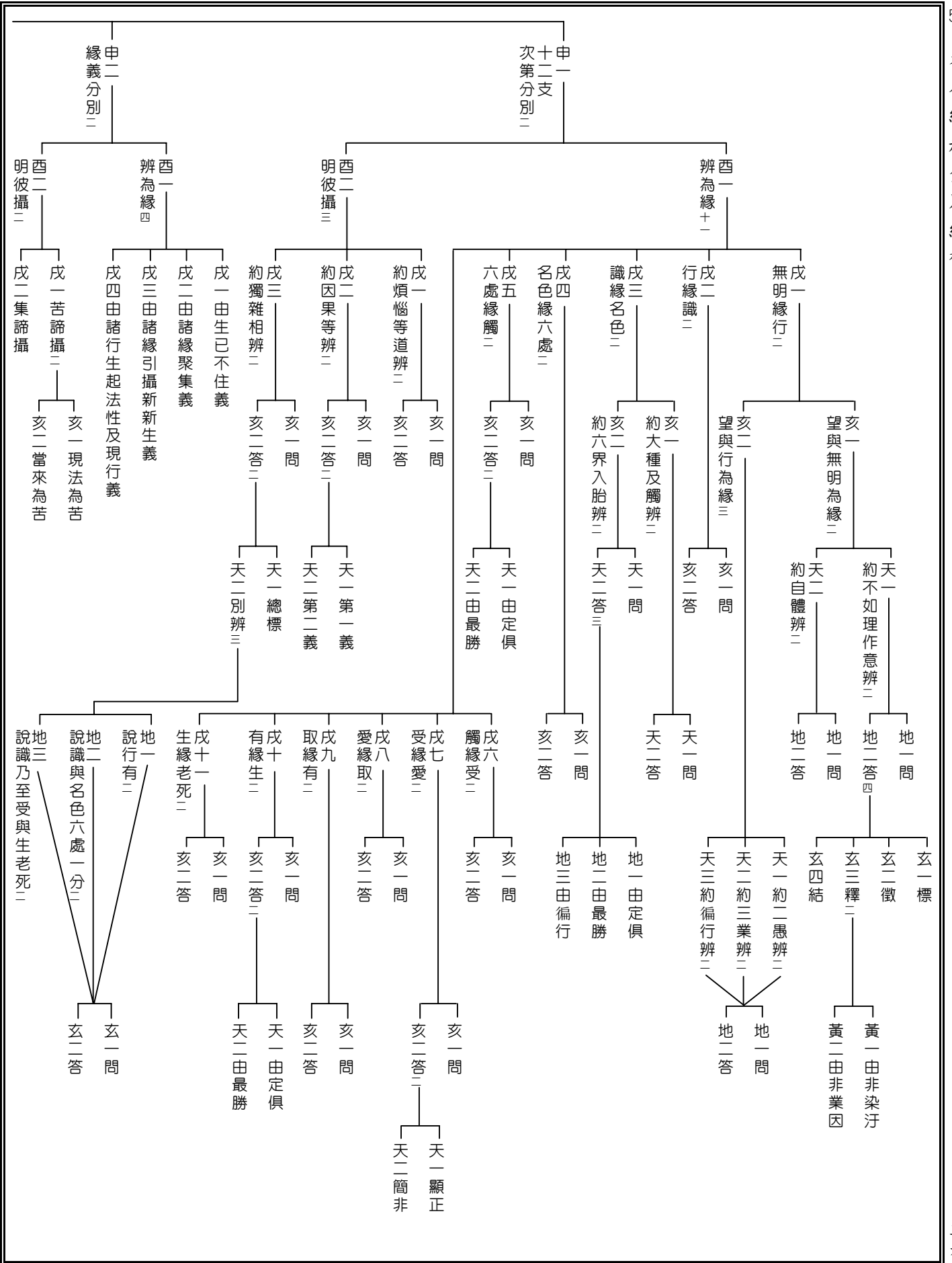

甲三
十二支前後
相望分別二

酉二
釋義別二

酉一
辨為緣二

戌二
由逆觀二

戌一
由順觀二

戌二
後支非前支緣四

戌一
前支是後支緣二

亥二
釋非離生緣而有老死等二

亥一
釋要由生緣而有老死等二

亥二
釋此生故彼生

亥一
釋此有故彼有

亥二
亦望餘支二

天二
例所餘

天二
舉無明二

天二
顯業用二

亥一
唯望近支二

天二
明次第六

天二
顯業用二

地二
地二問

地二
地二問

地六
有望生

地六
有望老死二

地四
愛望取二

地三
受望愛二

地五
取望有二

地二
行望識等二

地一
無明望行二

天二
天二問

天二
天二問

亥四
結

亥三
釋

亥二
徵

亥一
標

天二
天二問

地二
地二問

地六
有望生

地六
有望老死二

地四
愛望取二

地三
受望愛二

地五
取望有二

地二
行望識等二

地一
無明望行二

天二
天二問

天二
天二問

天二
天二問

地二
地二問

地二
地二問

地六
有望生

地六
有望老死二

地四
愛望取二

地三
受望愛二

地五
取望有二

地二
行望識等二

地一
無明望行二

天二
天二問

天二
天二問

天二
天二問

地二
地二問

地二
地二問

地六
有望生

地六
有望老死二

地四
愛望取二

地三
受望愛二

地五
取望有二

地二
行望識等二

地一
無明望行二

天二
天二問

天二
天二問

天二
天二問

地二
地二問

地二
地二問

地六
有望生

地六
有望老死二

地四
愛望取二

地三
受望愛二

地五
取望有二

地二
行望識等二

地一
無明望行二

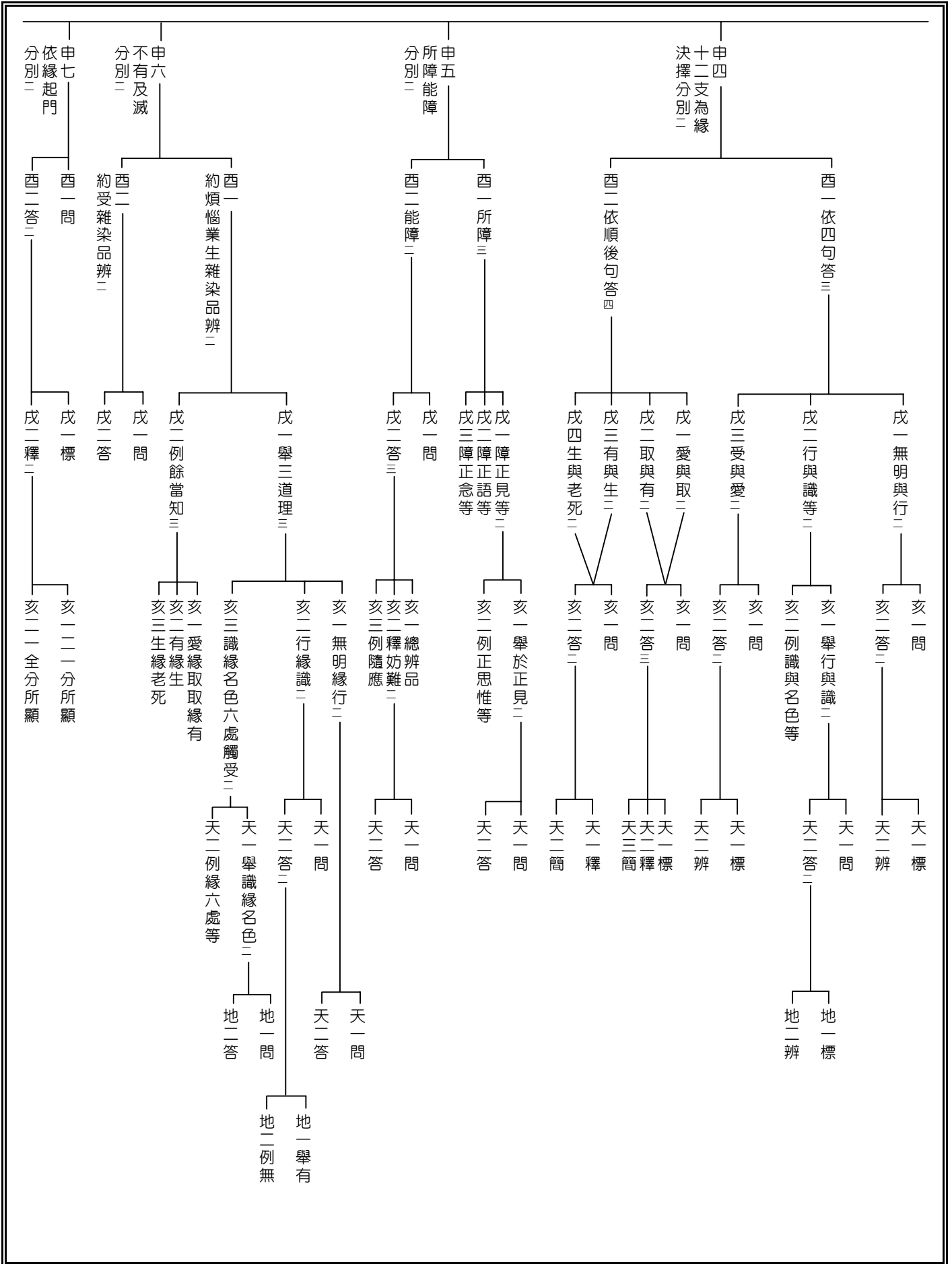

申九 諸門分別十四

申八 緣起過患 勝利分別二

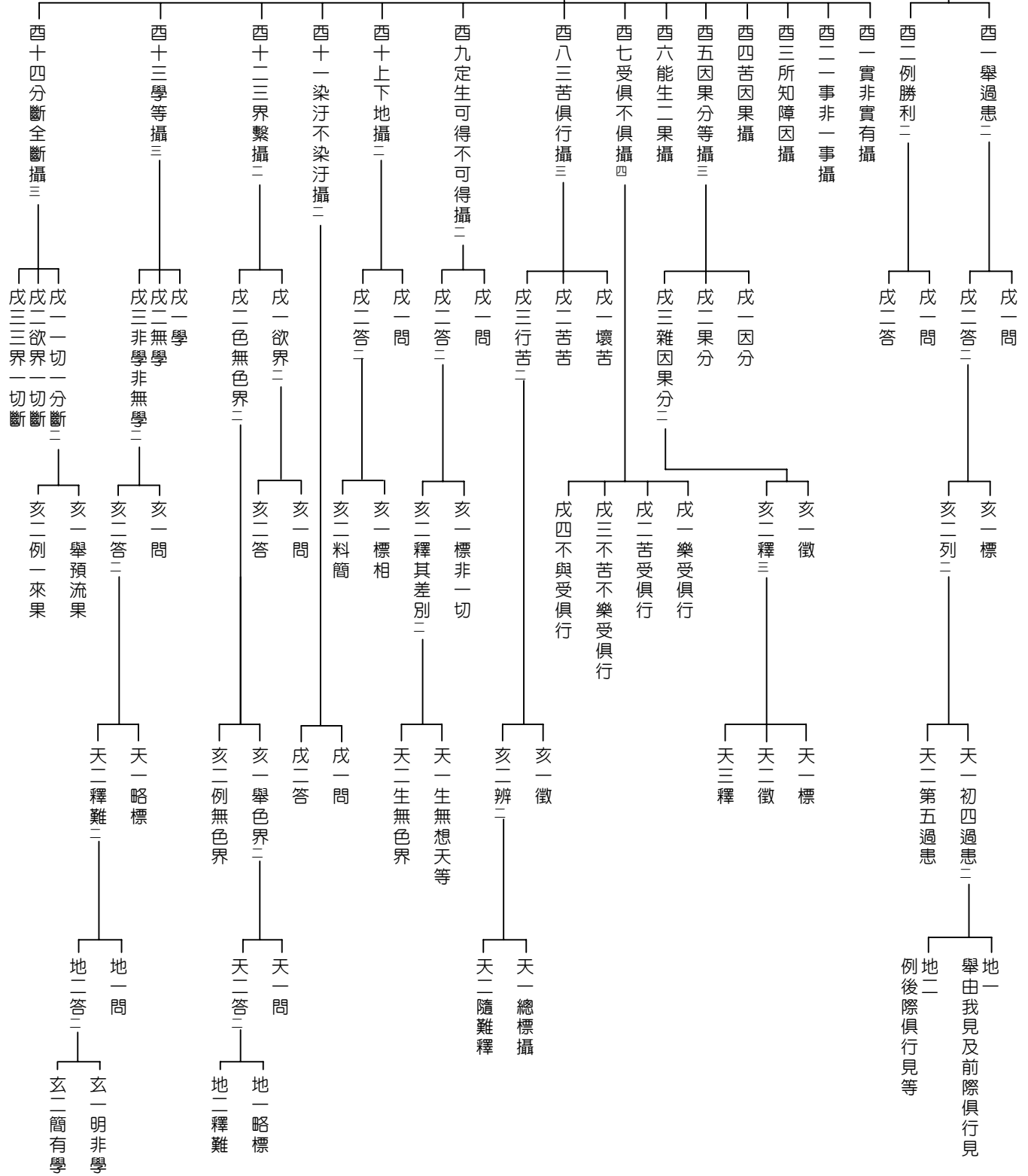

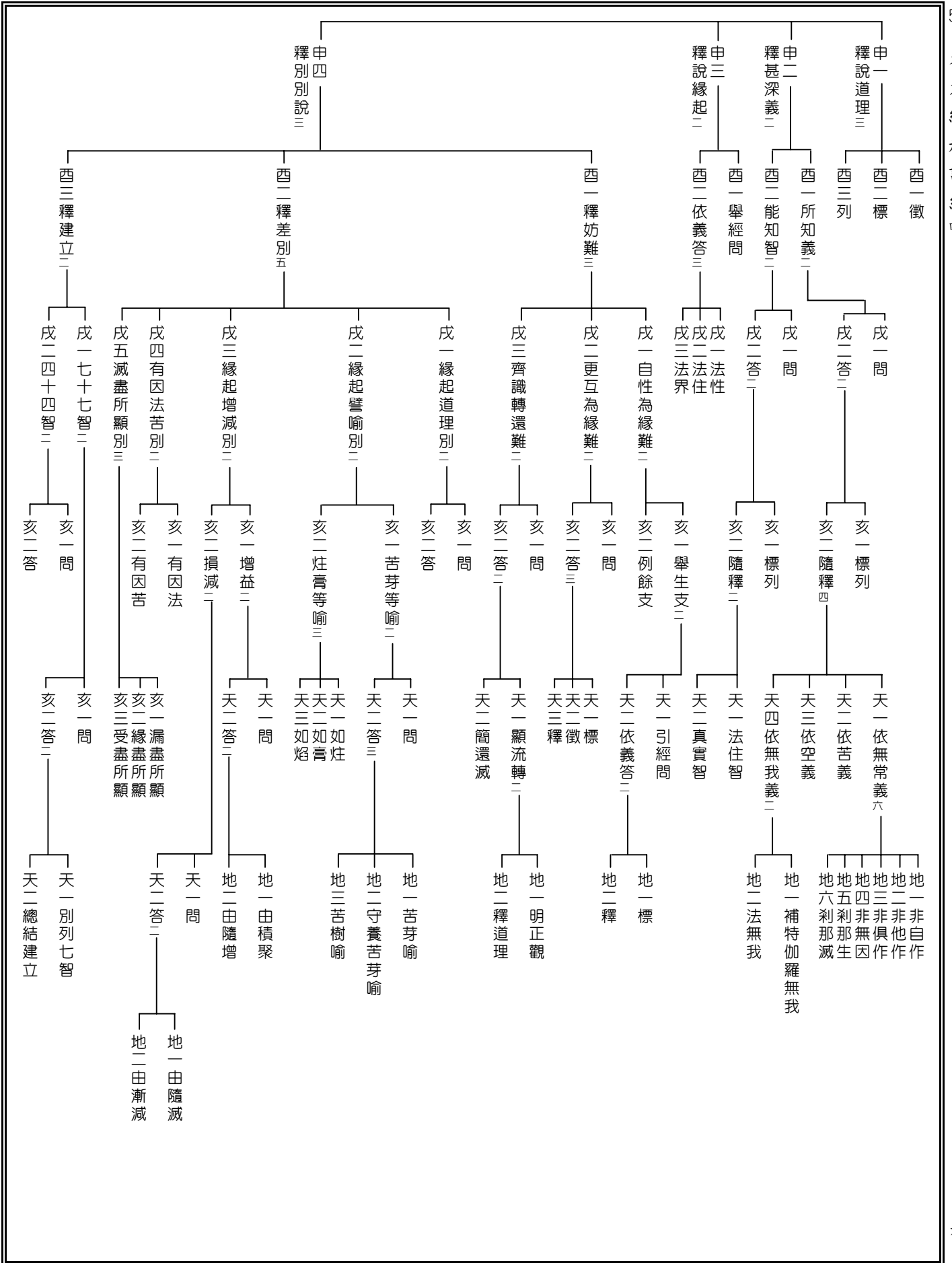

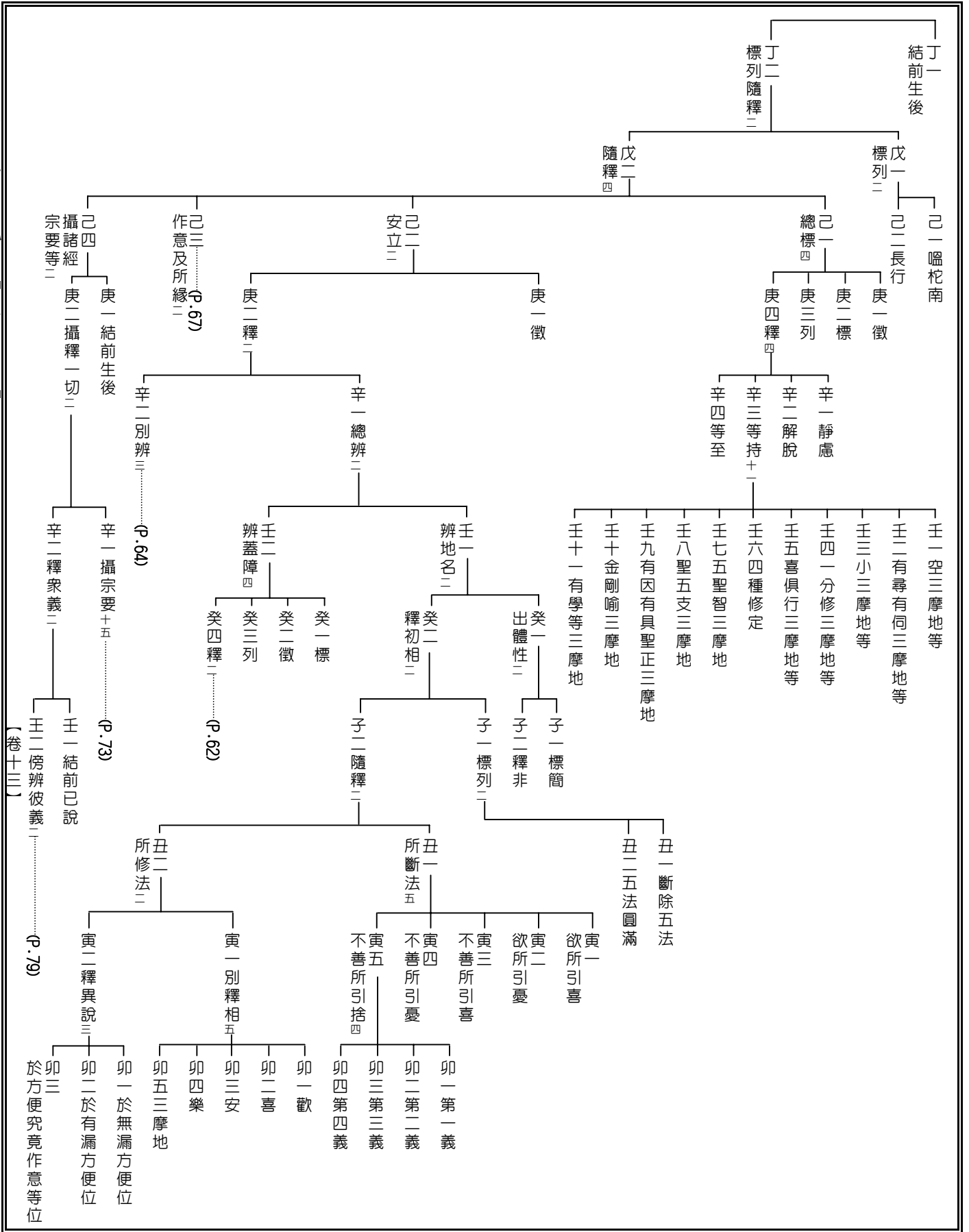

【 卷 十 三 】

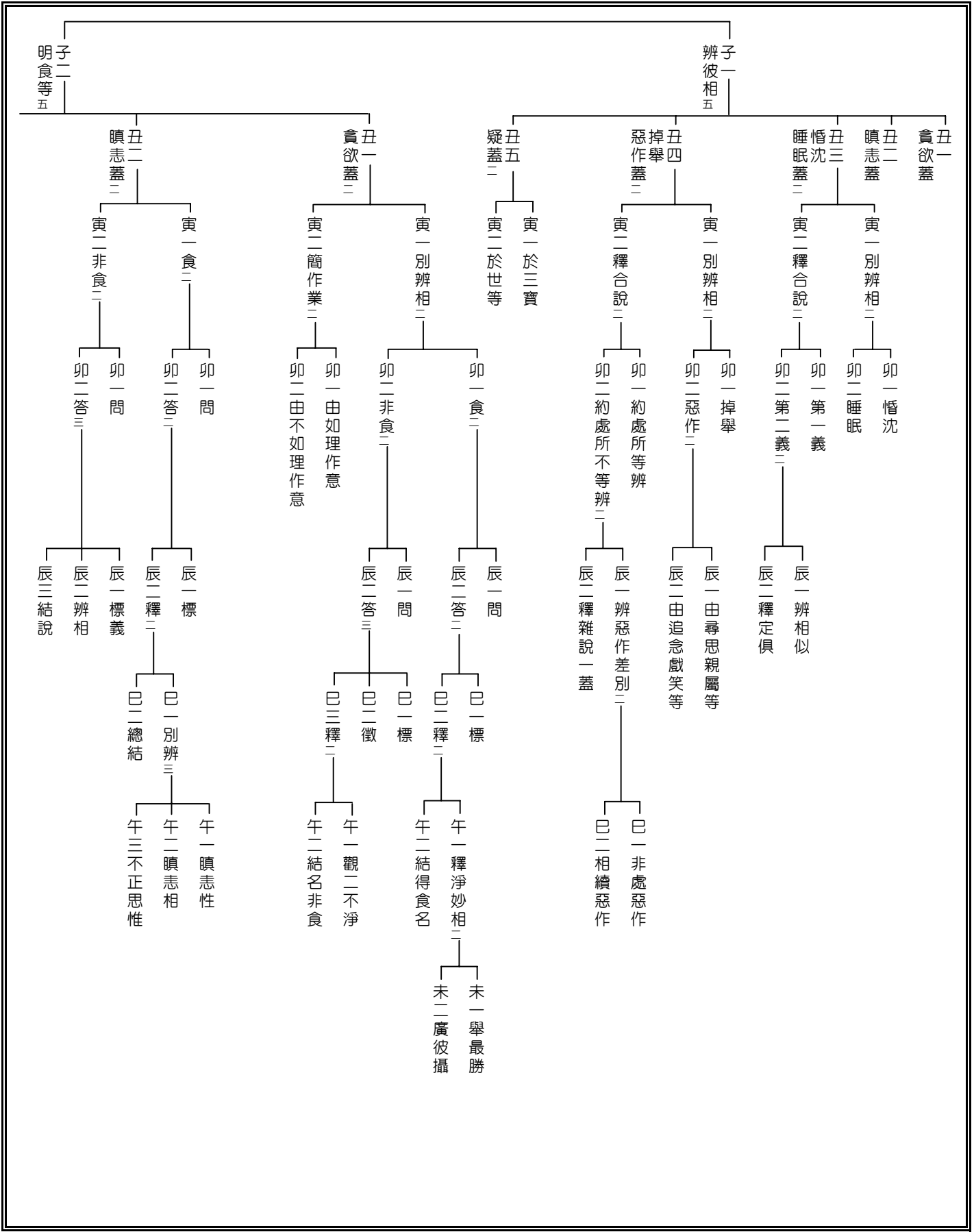

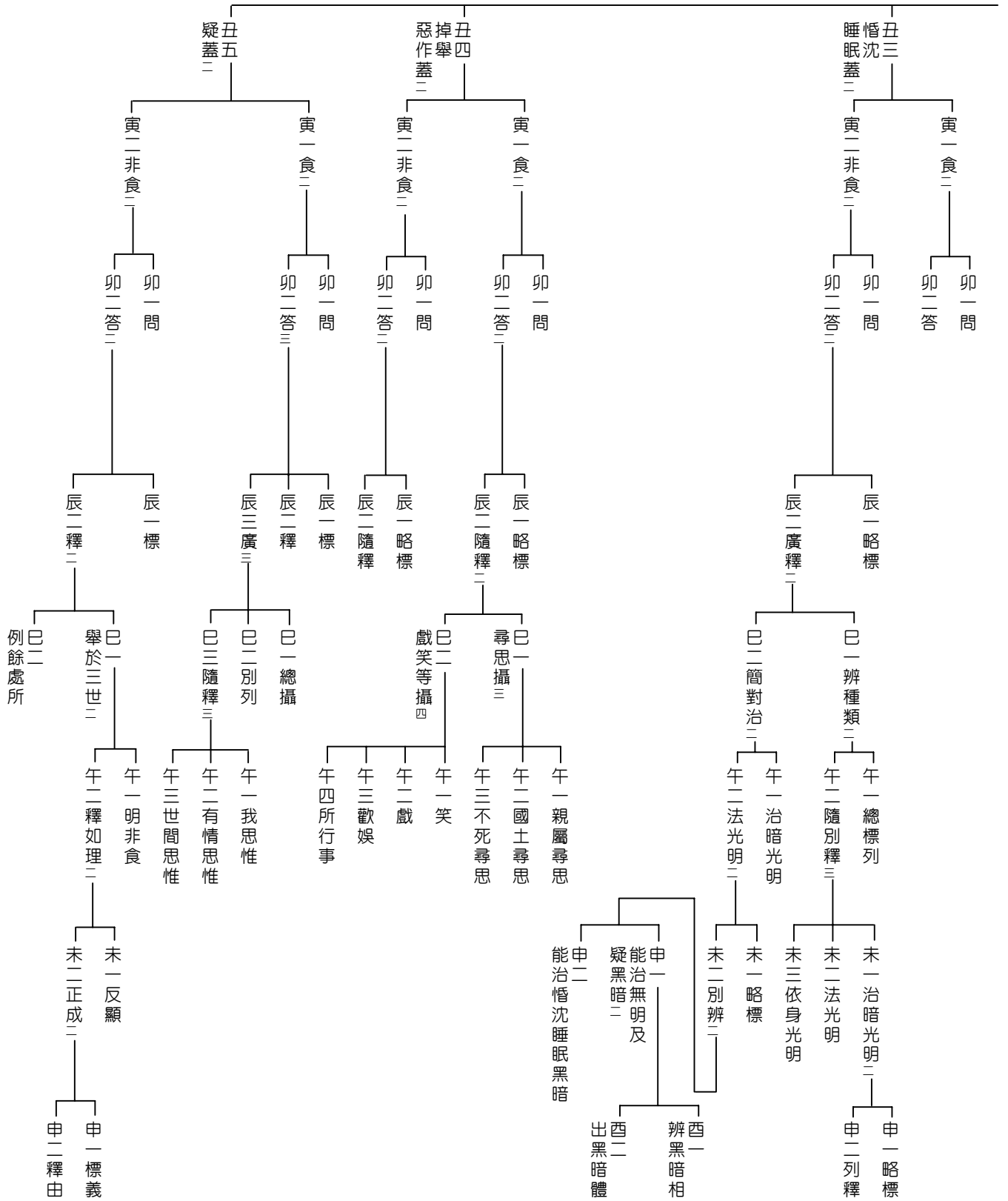

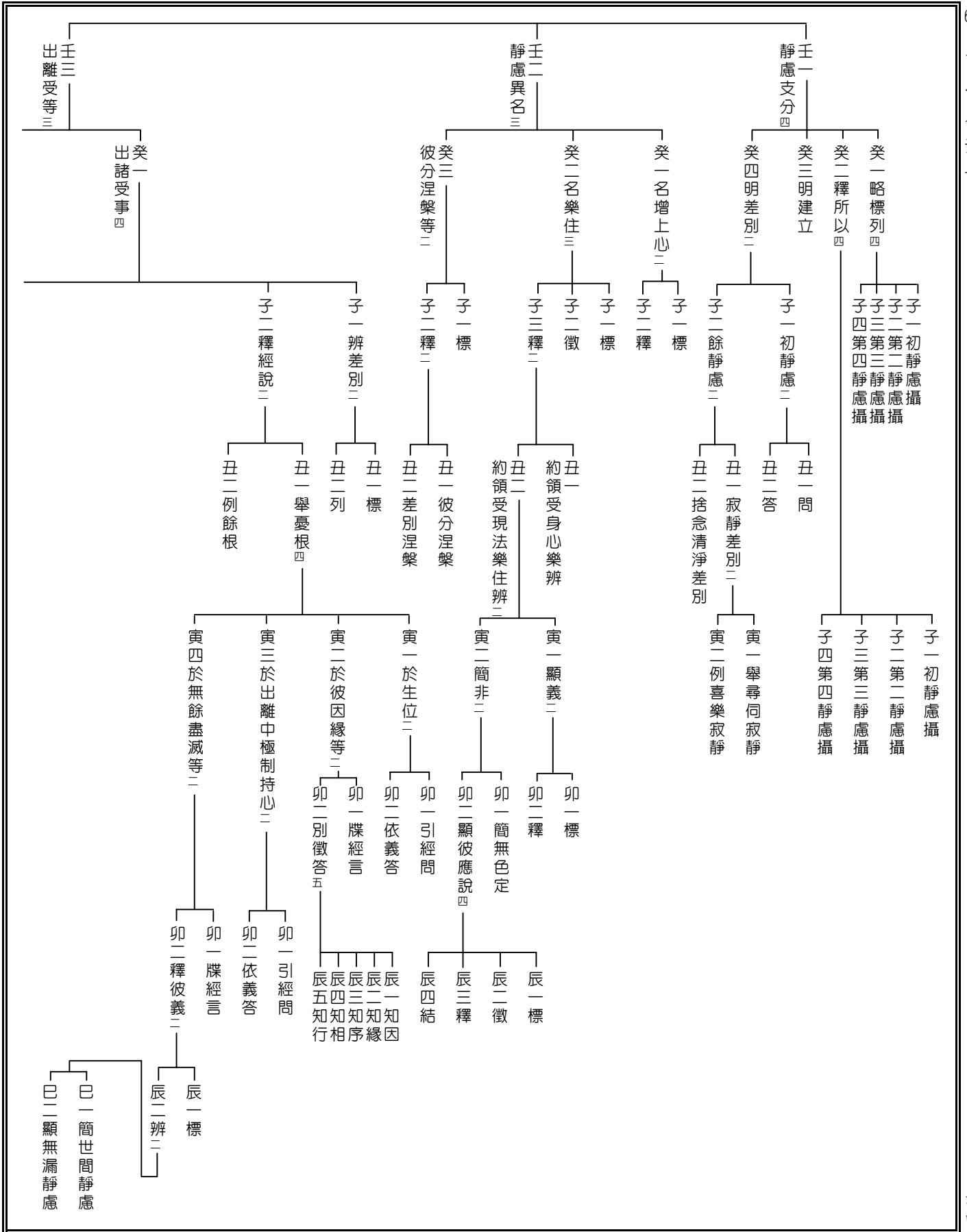

癸二
五順出離界四

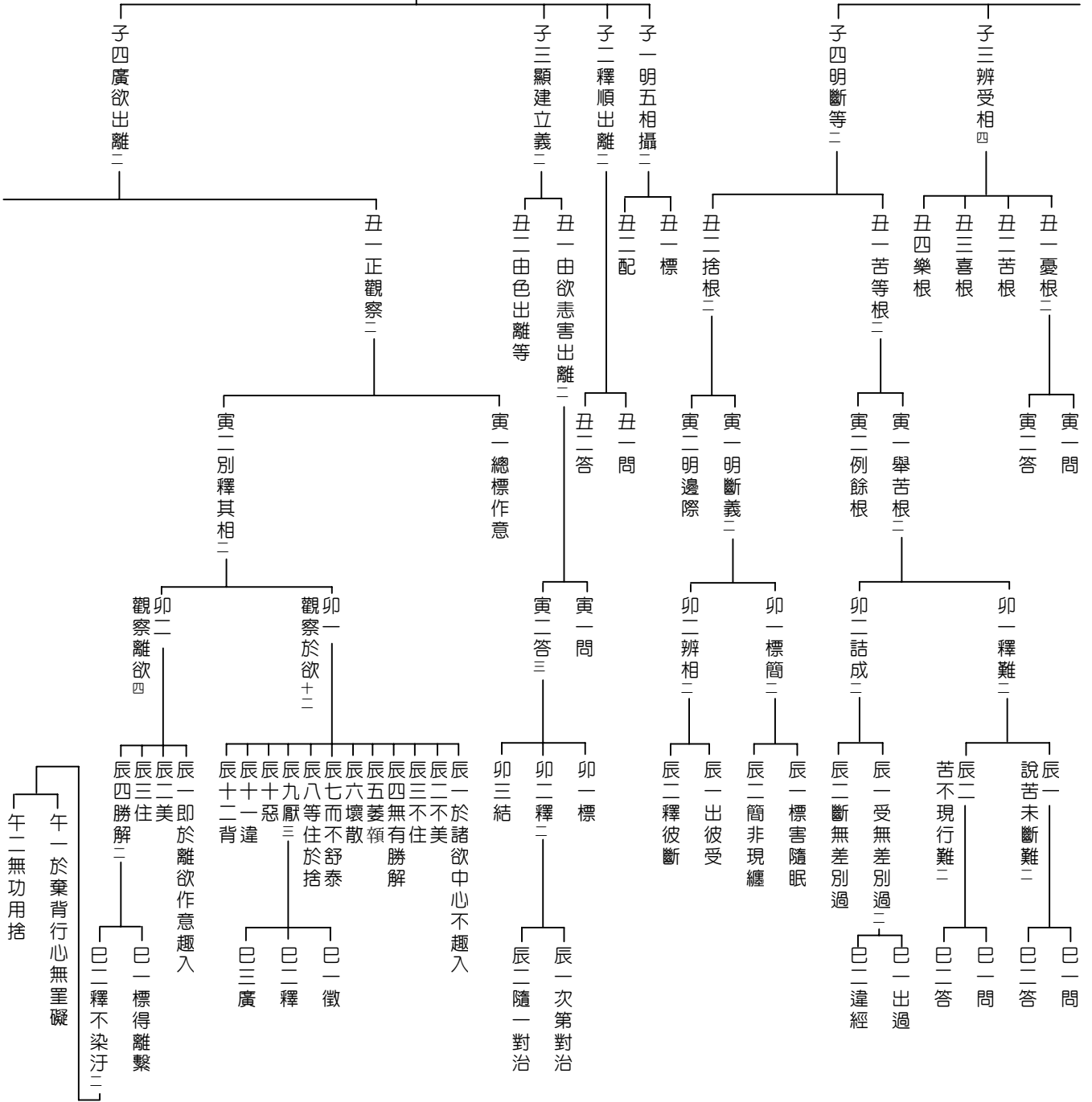

癸三
六順出離界四

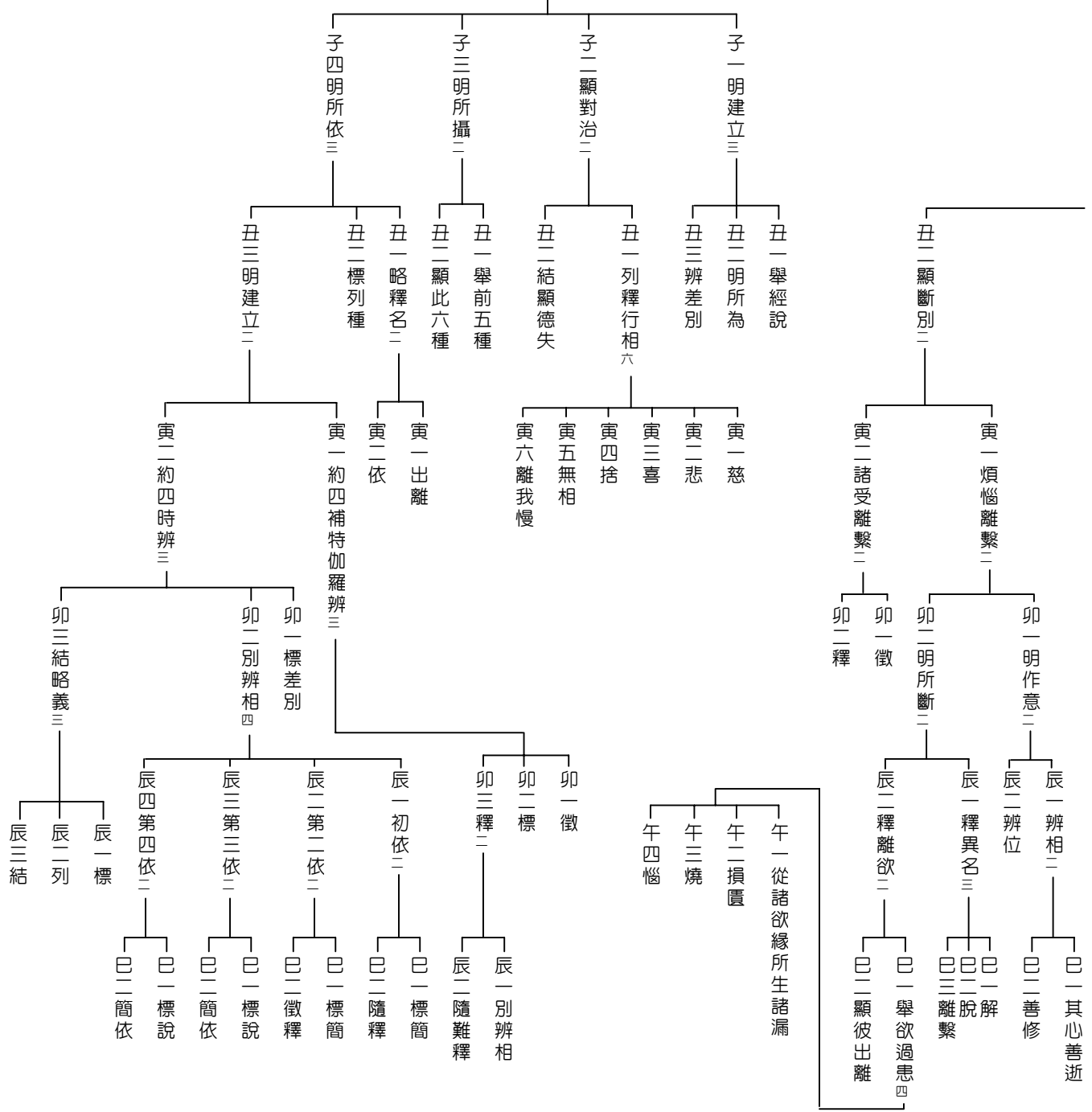

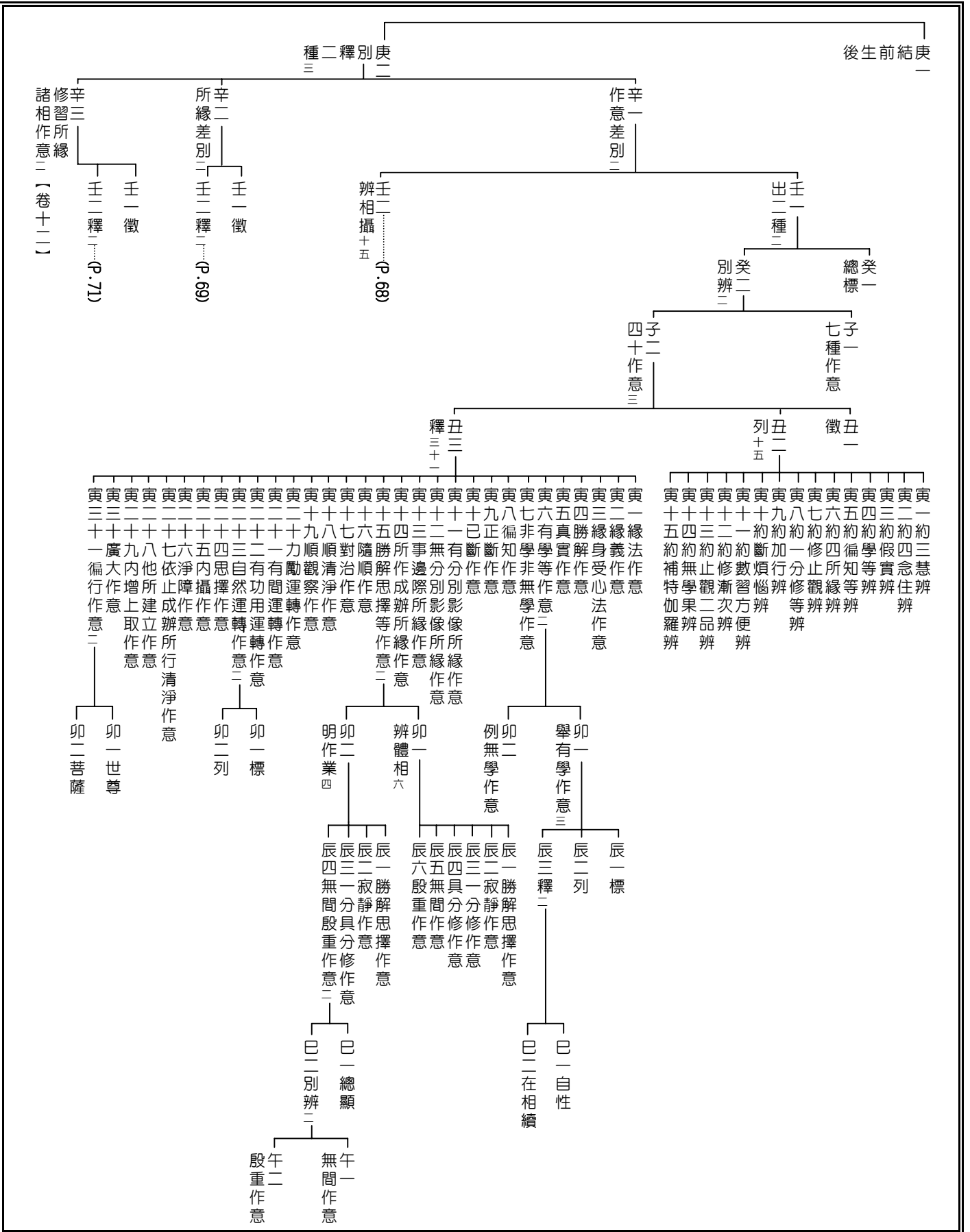

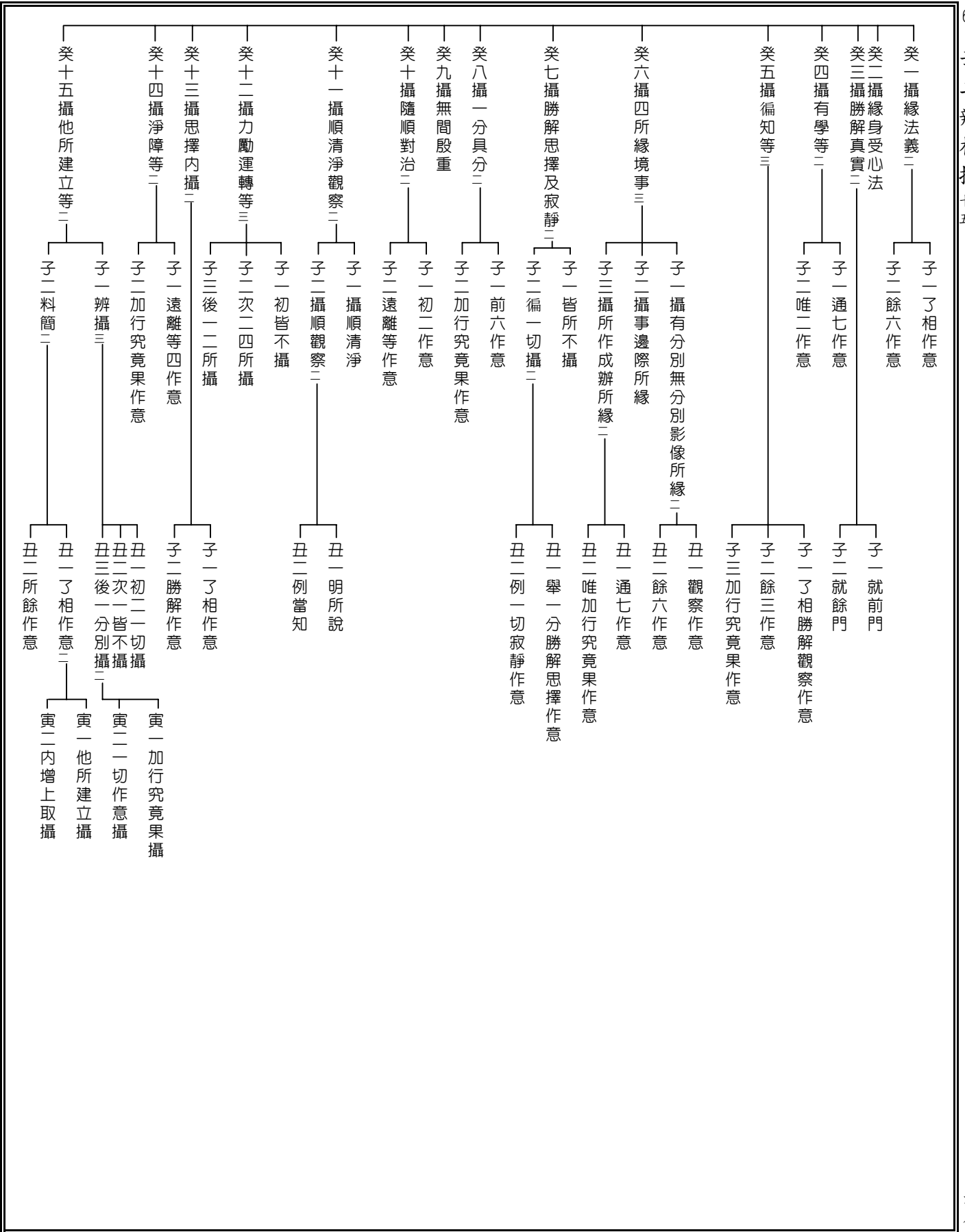

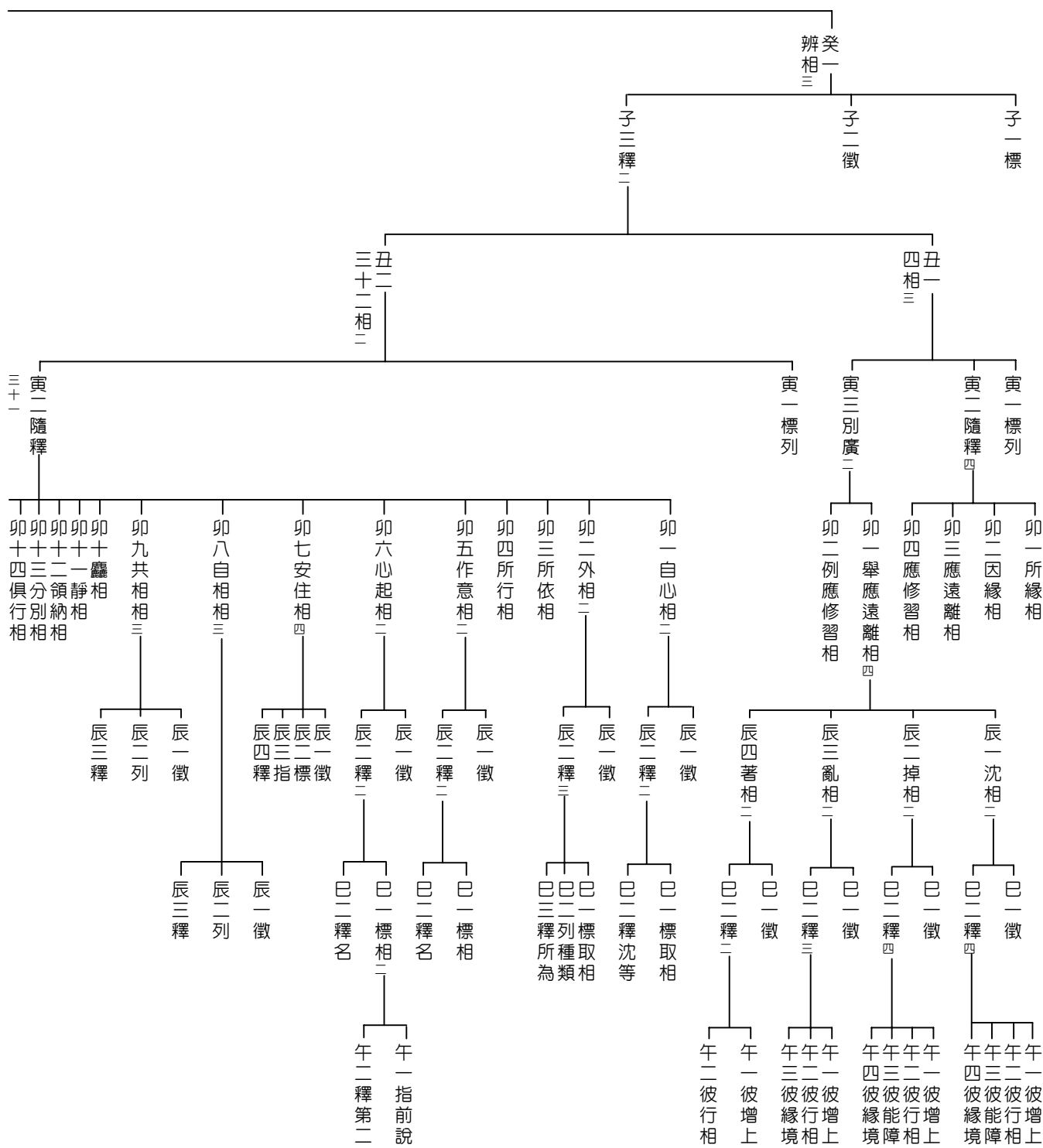

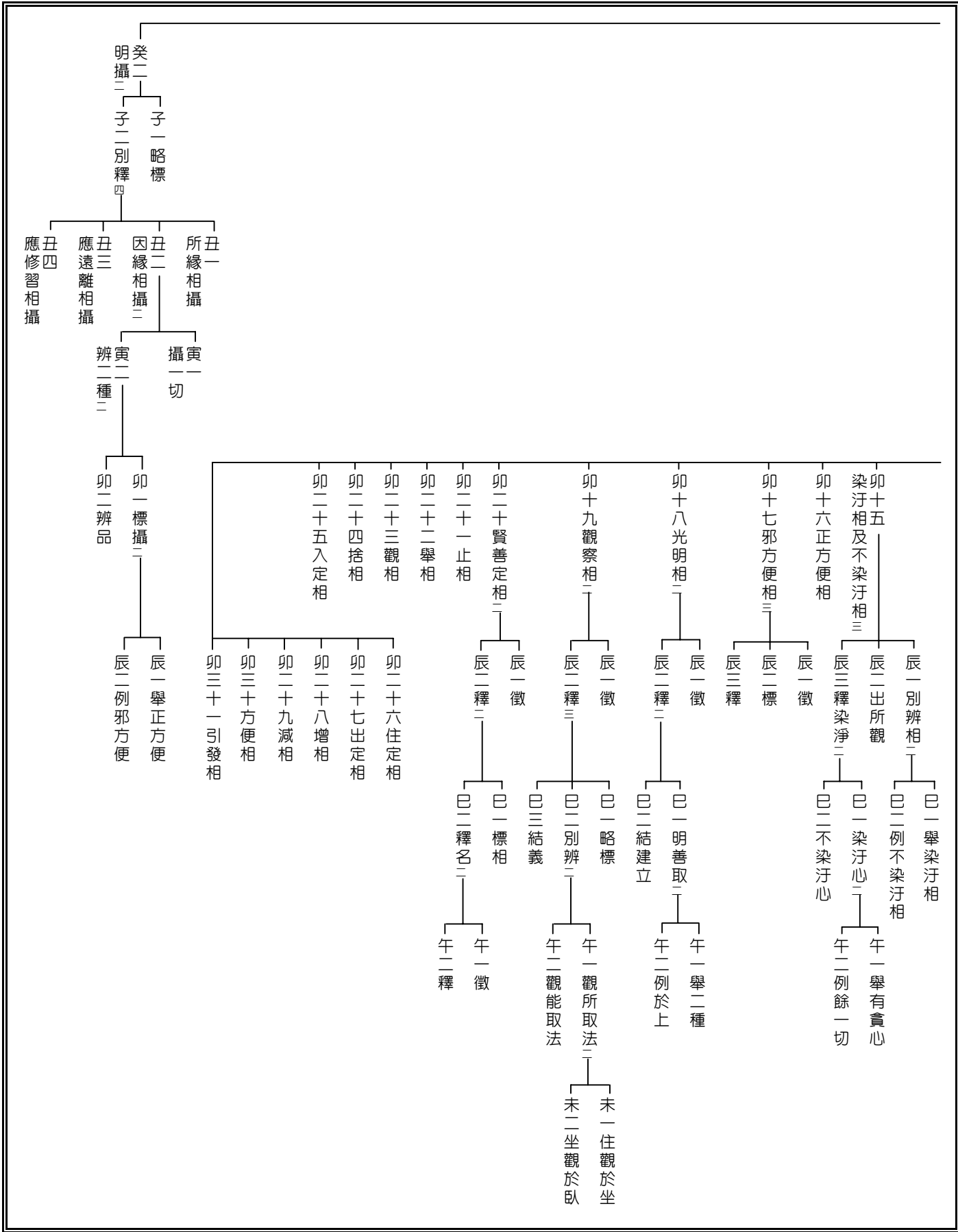

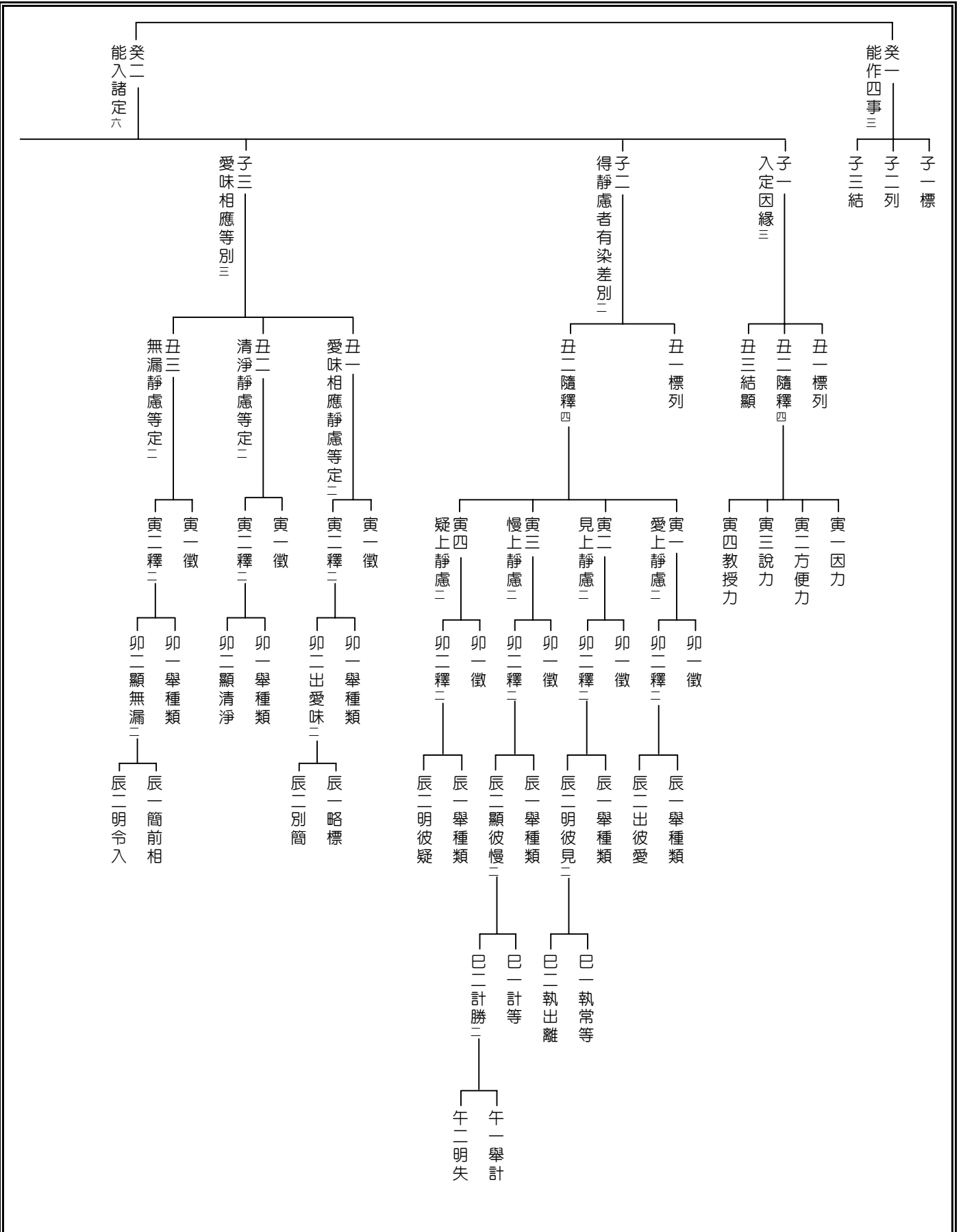

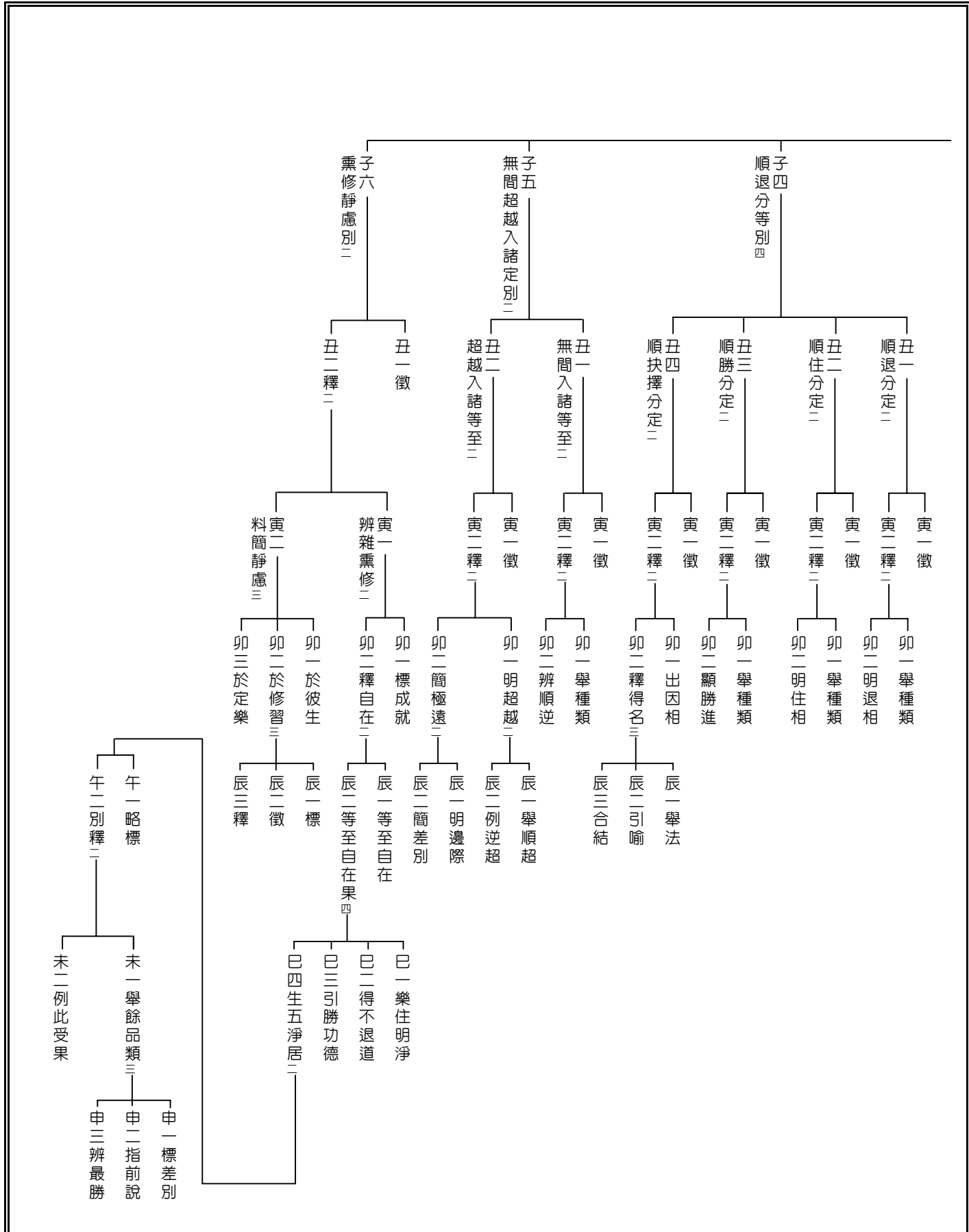

癸一 標經說
 癸二 隨別釋
 壬一 八解脫等
 壬二 三摩地
 壬三 有尋有伺等三摩地
 壬四 小三摩地等
 壬五 一分修等三摩地
 壬六 喜等俱行三摩地
 壬七 四種修定
 壬八 五支三摩地
 壬九 聖智三摩地
 壬十 有因有具聖正三摩地
 壬十一 金剛喻三摩地
 壬十二 五現見三摩鉢底
 壬十三 勝處等至等
 壬十四 無想三摩鉢底
 壬十五 滅盡三摩鉢底

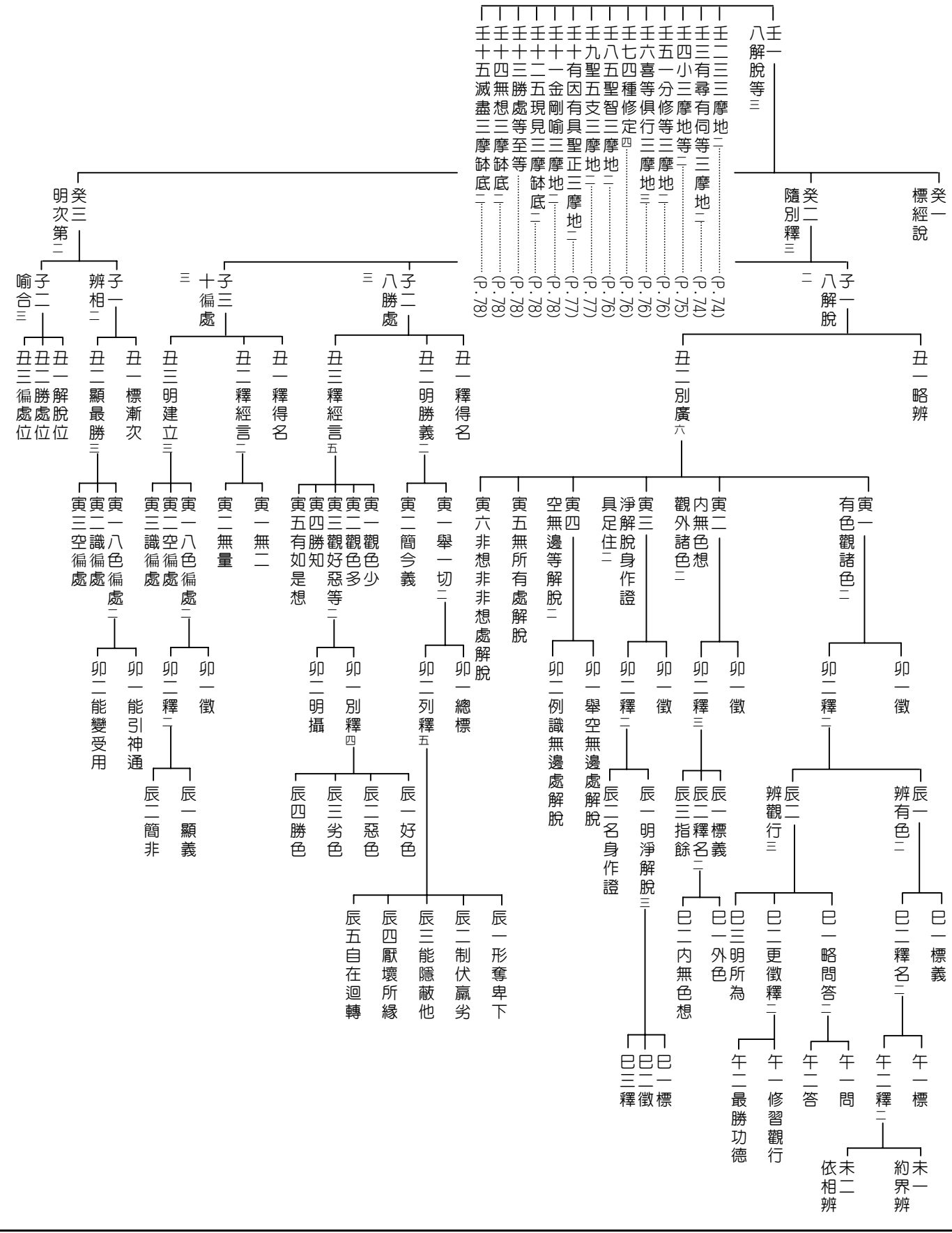

61 己四攝諸經宗要等二·庚二攝釋一切二·辛二攝宗要十五

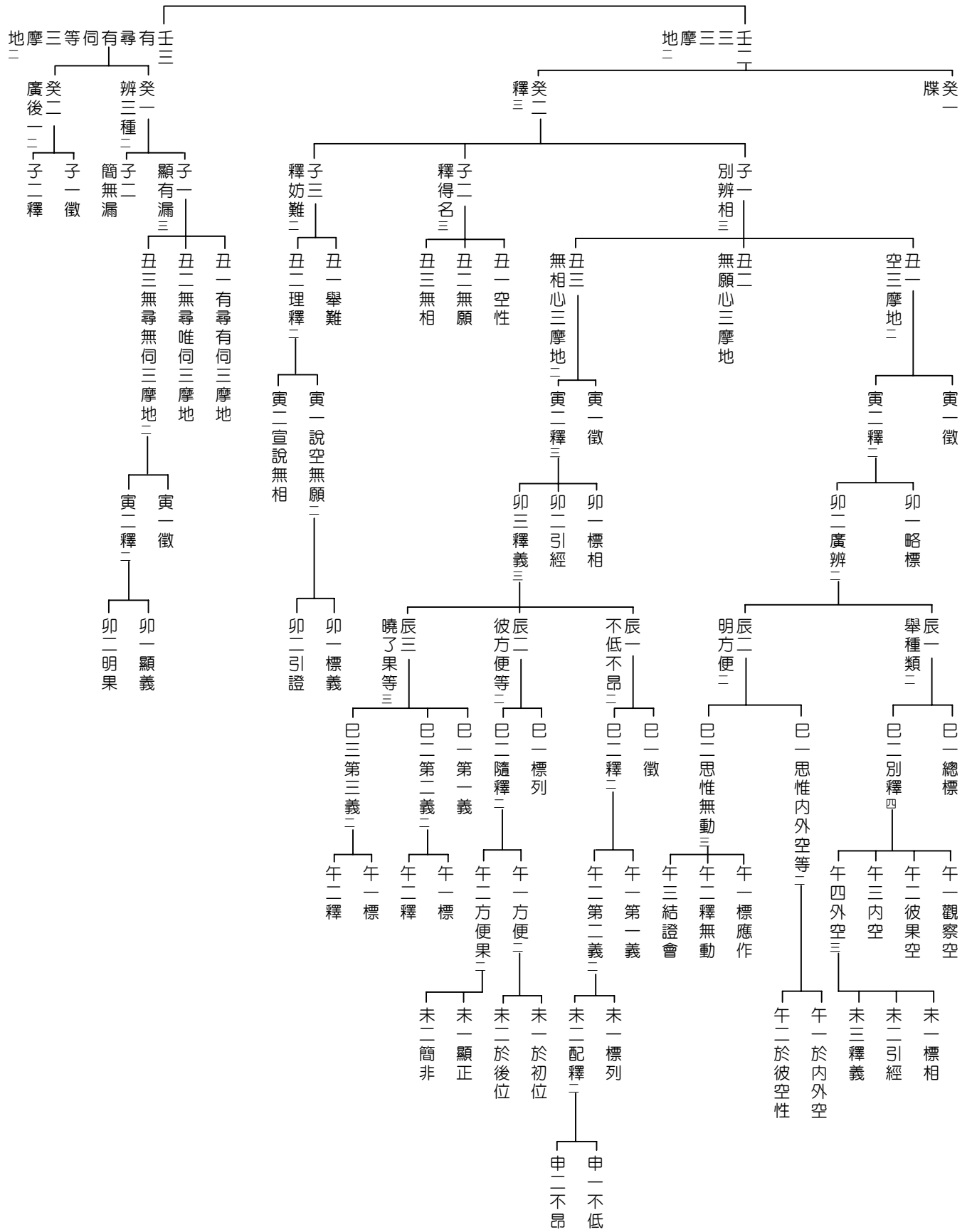

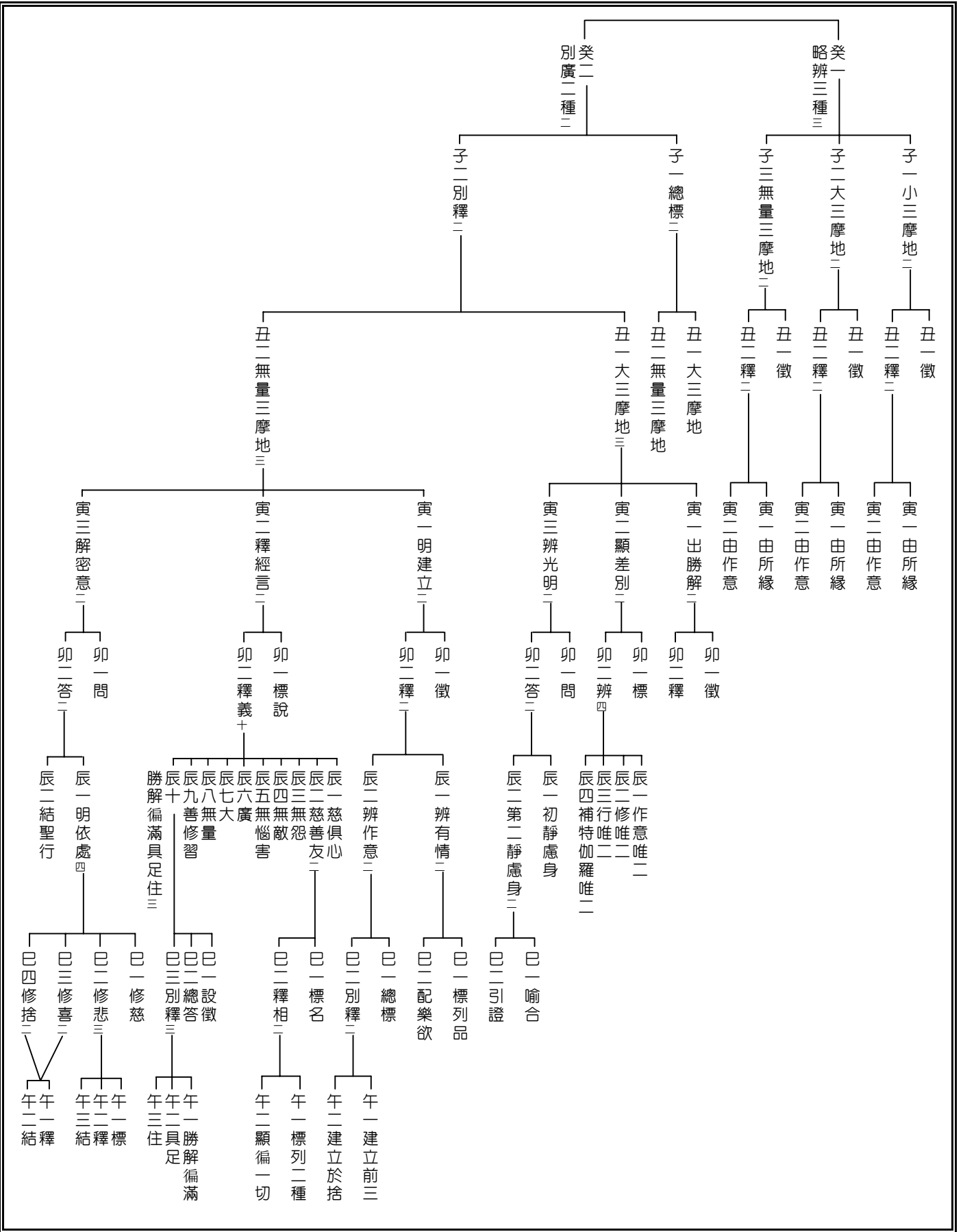

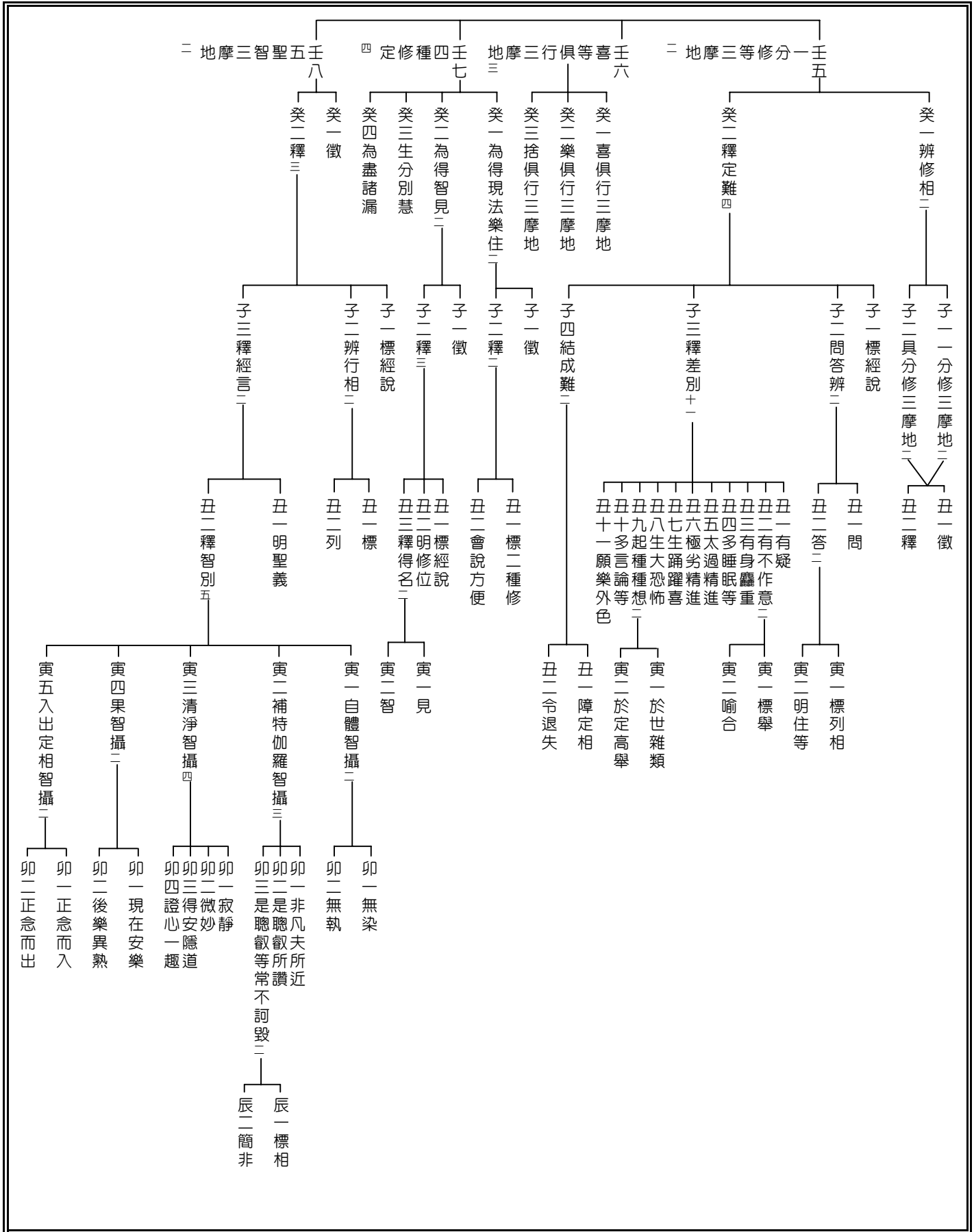

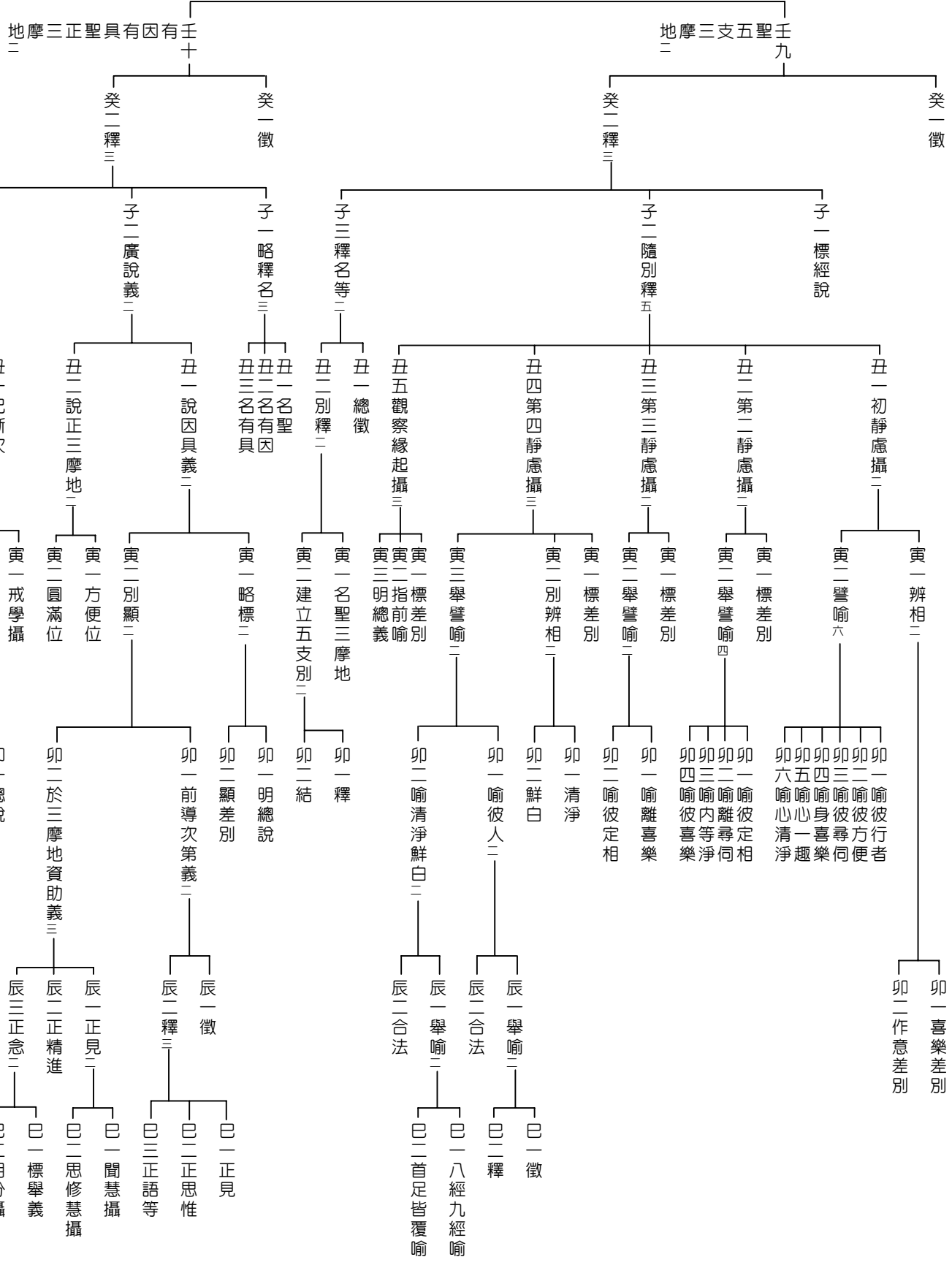

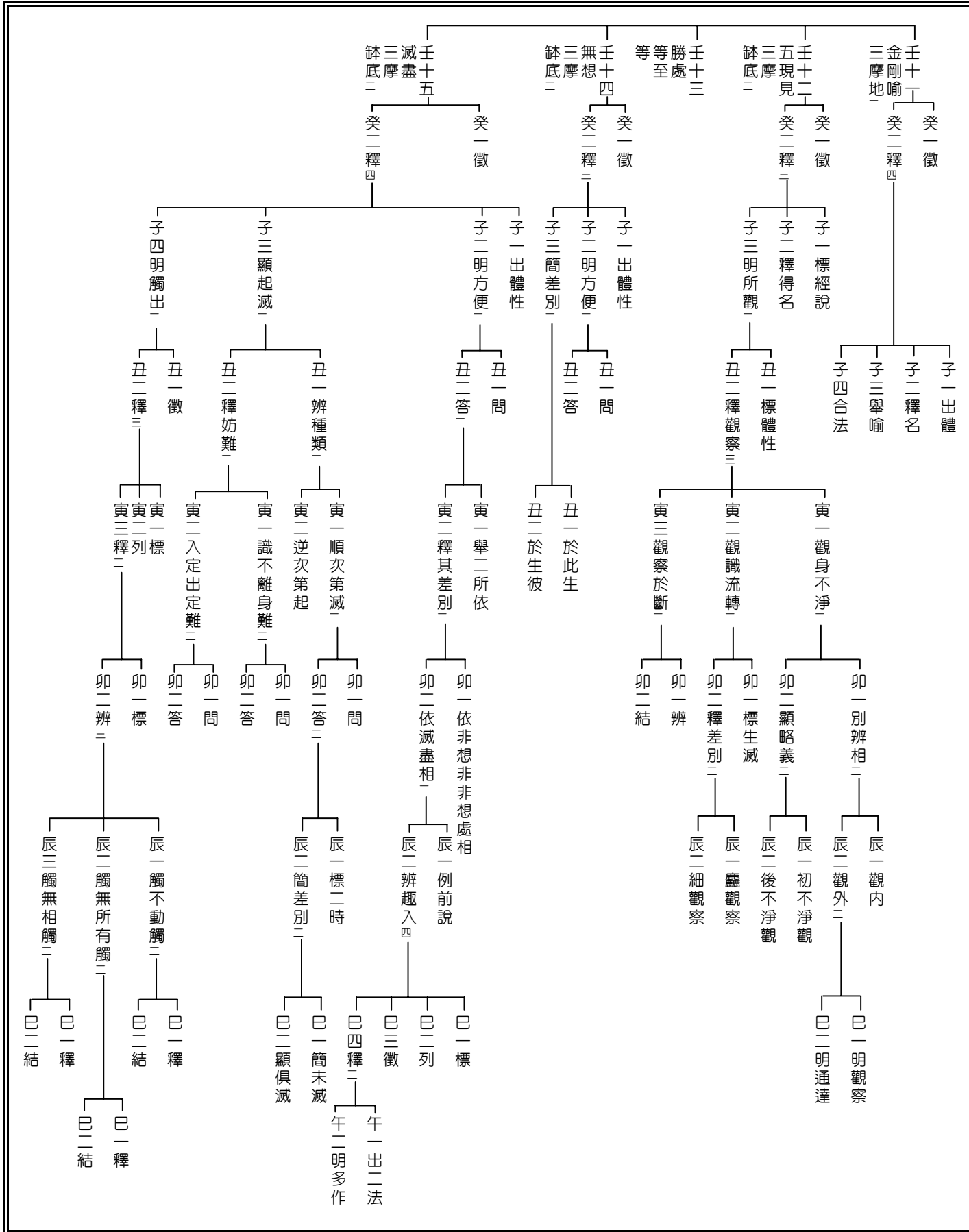

癸 十二經諸釋引

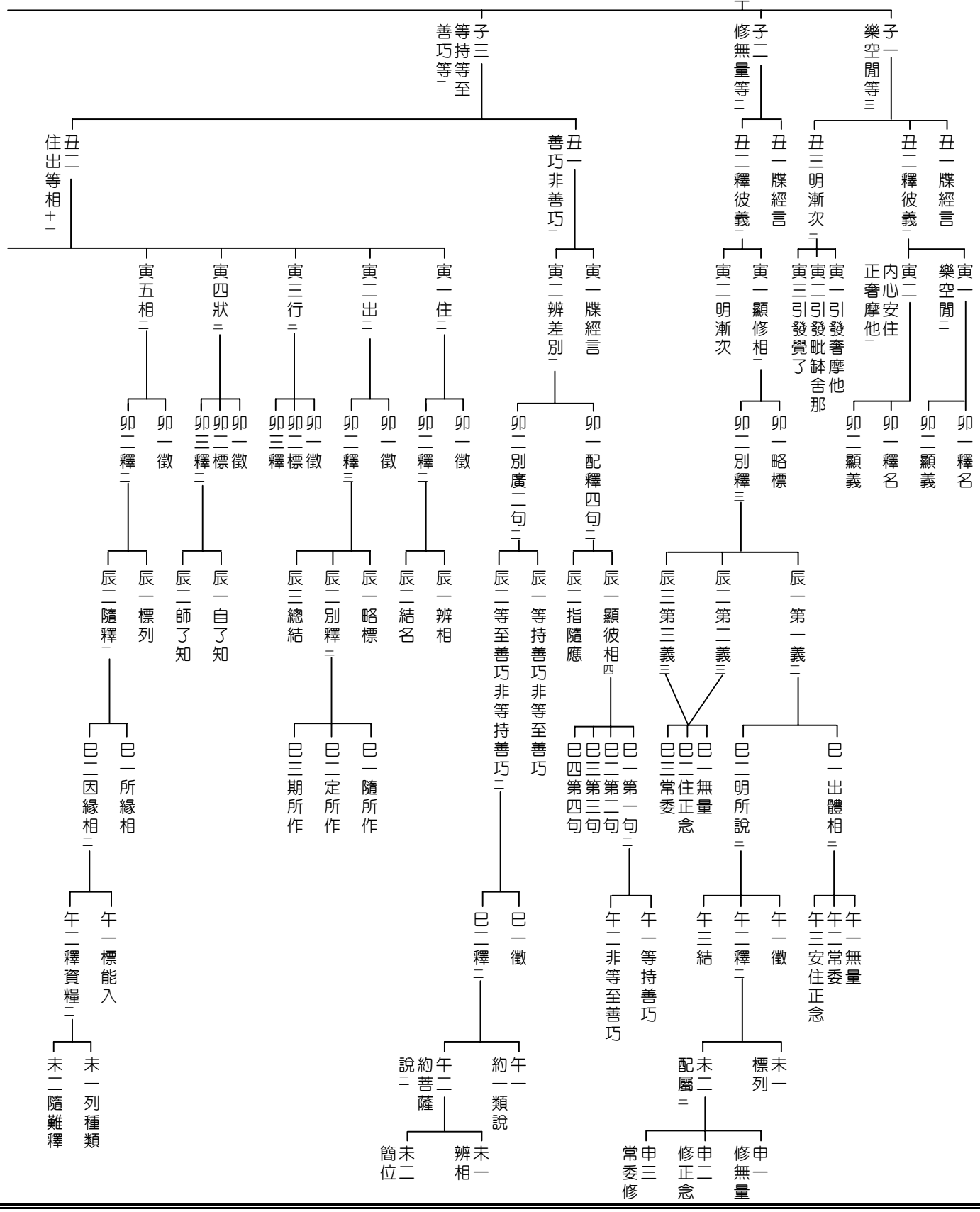

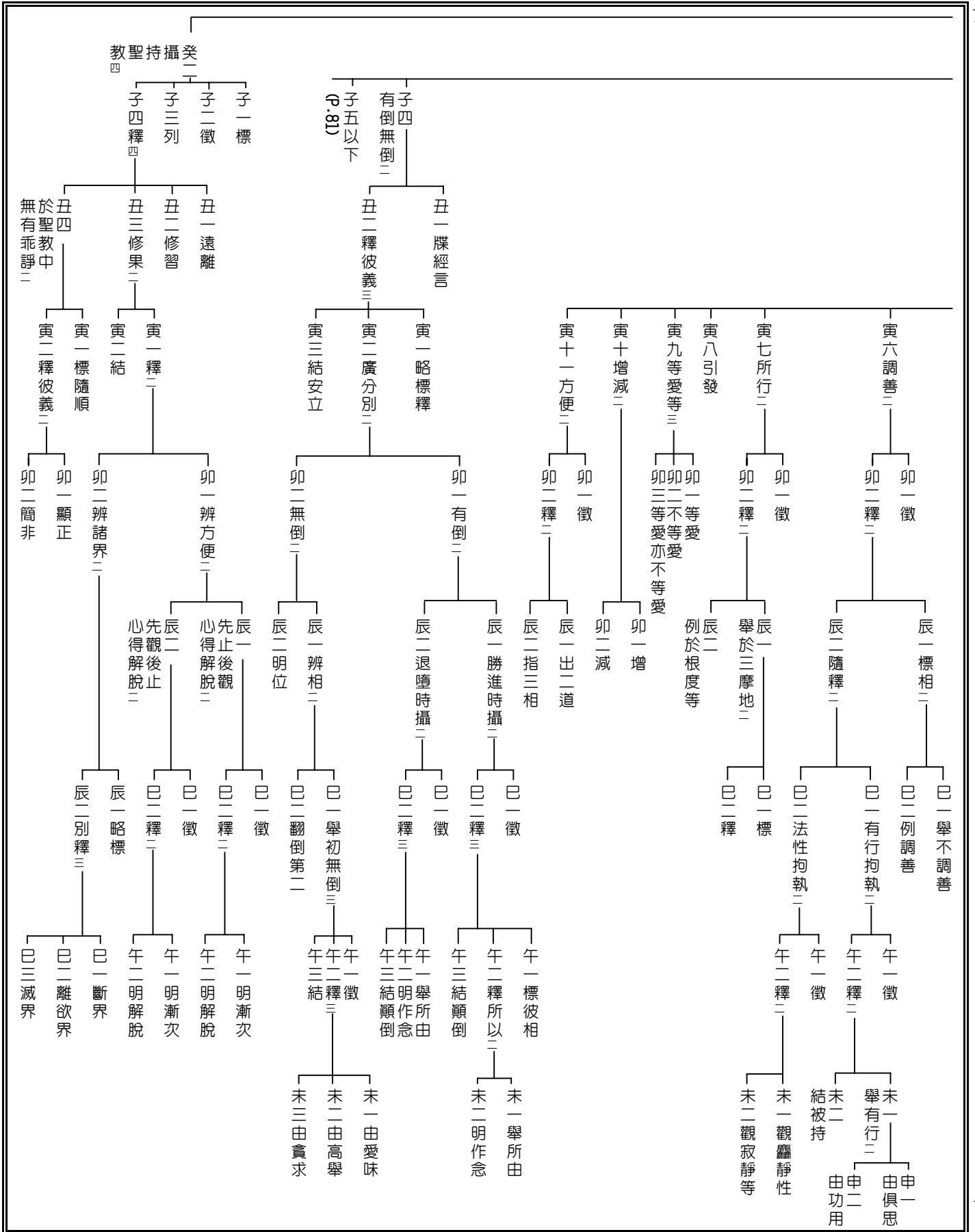

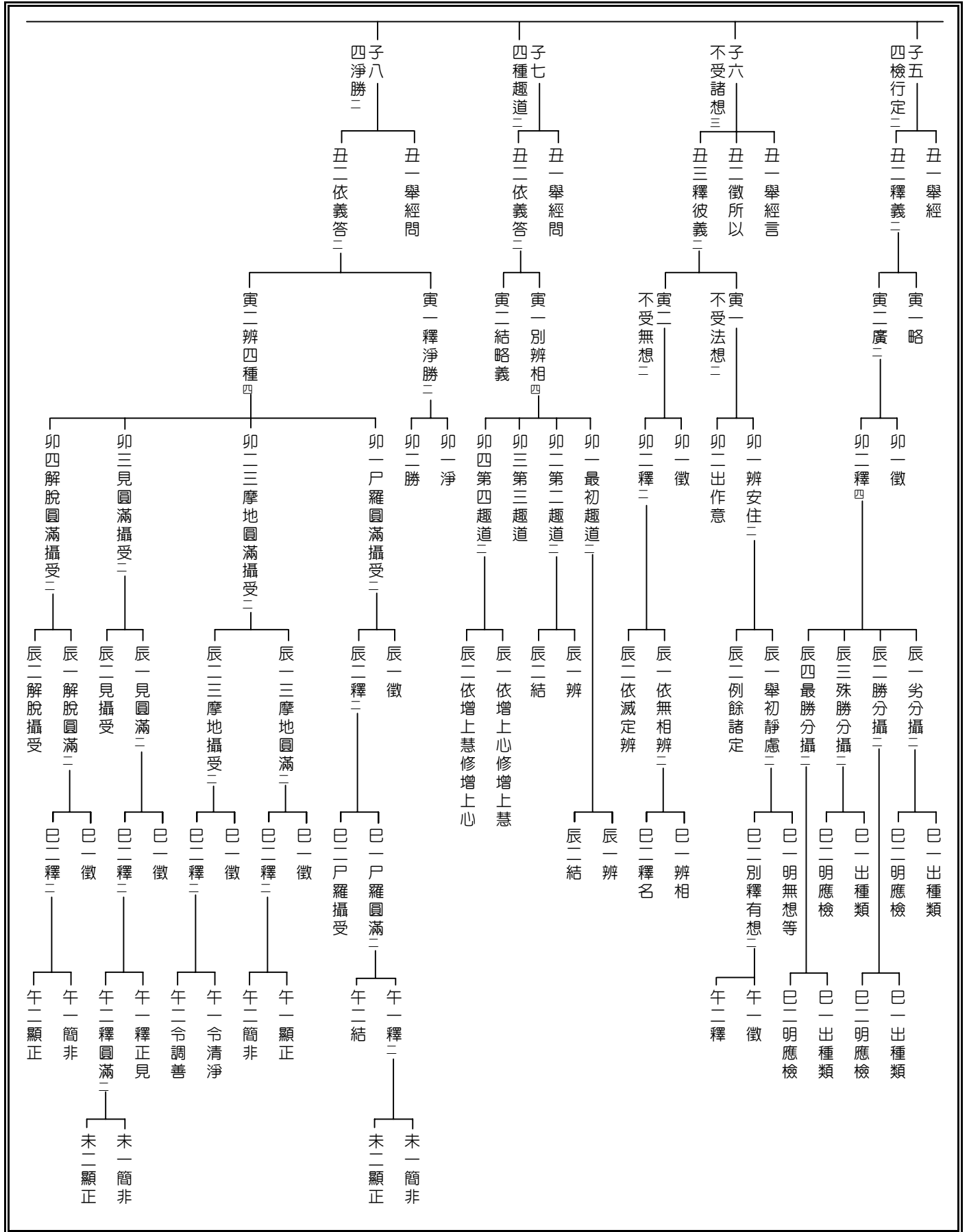

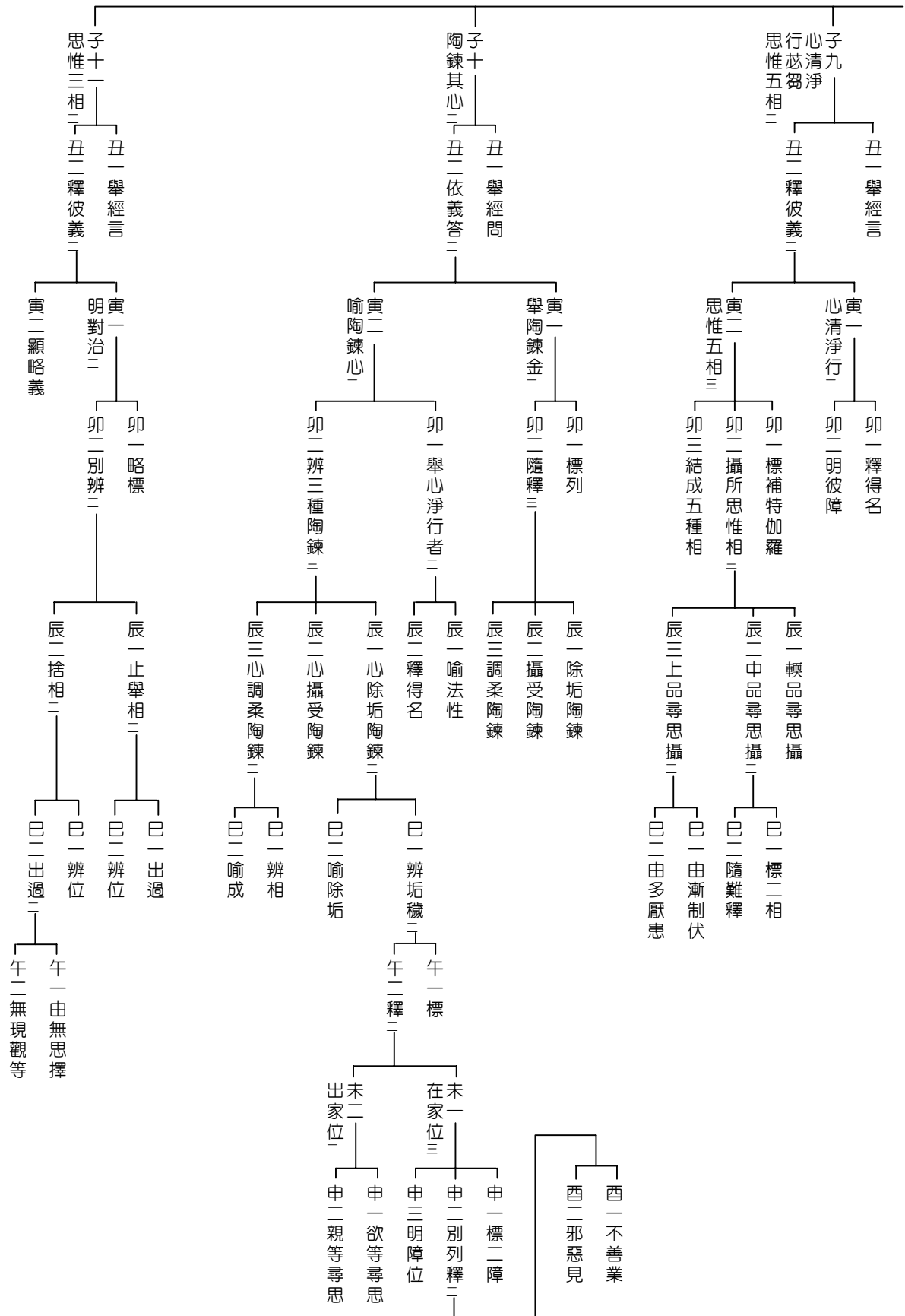

1. 丙五非三摩呬多地二. 丙六有心無心地二

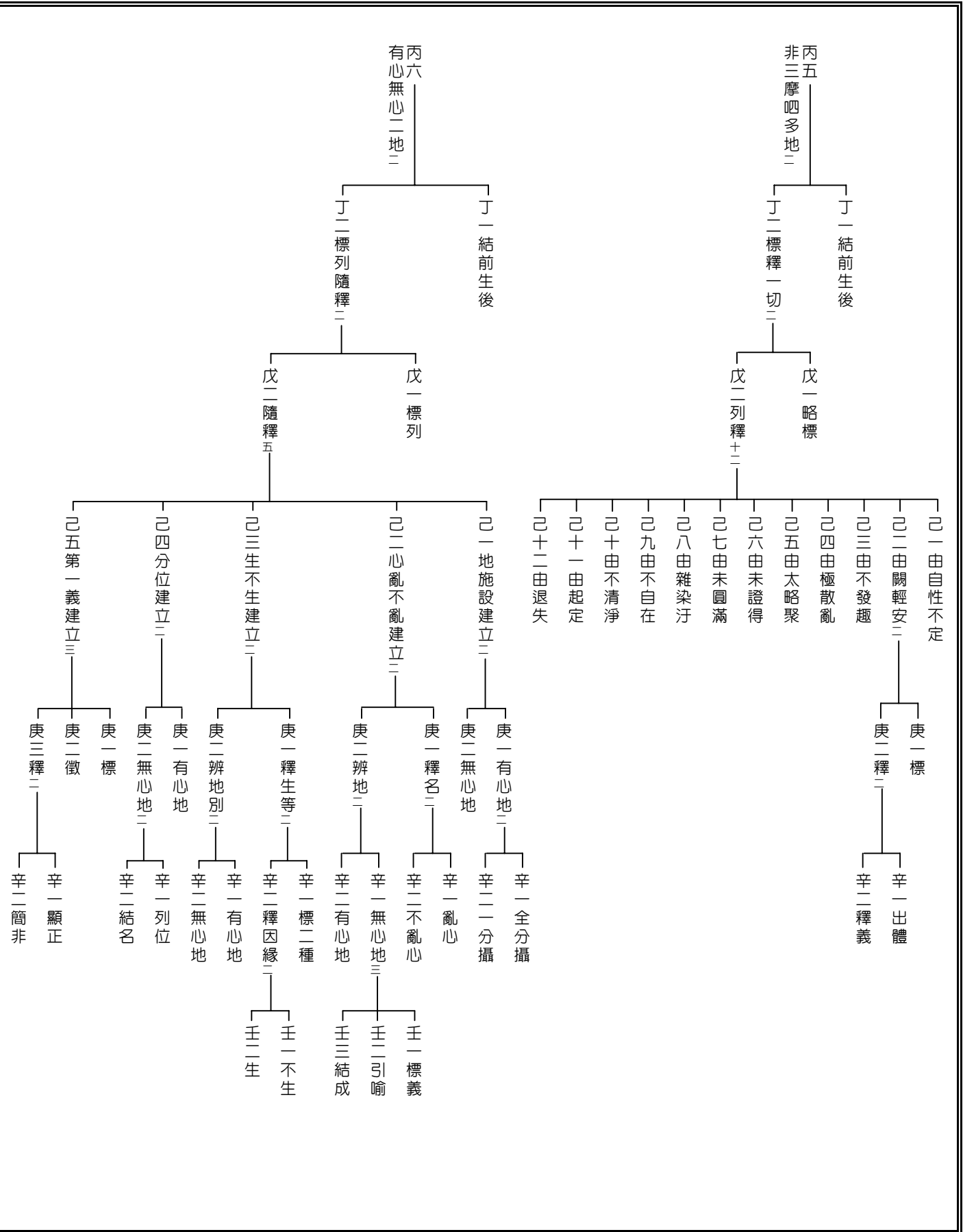

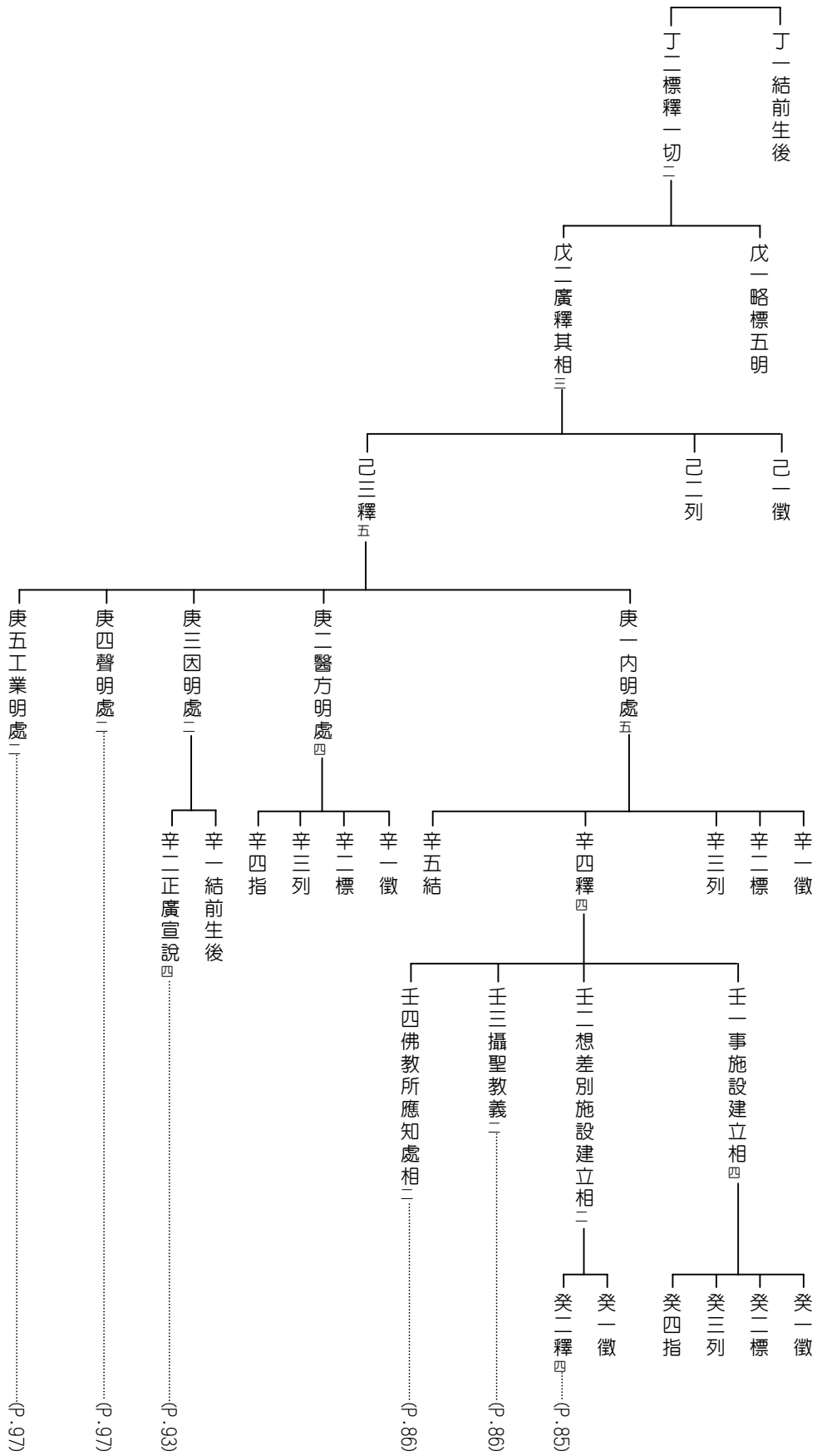

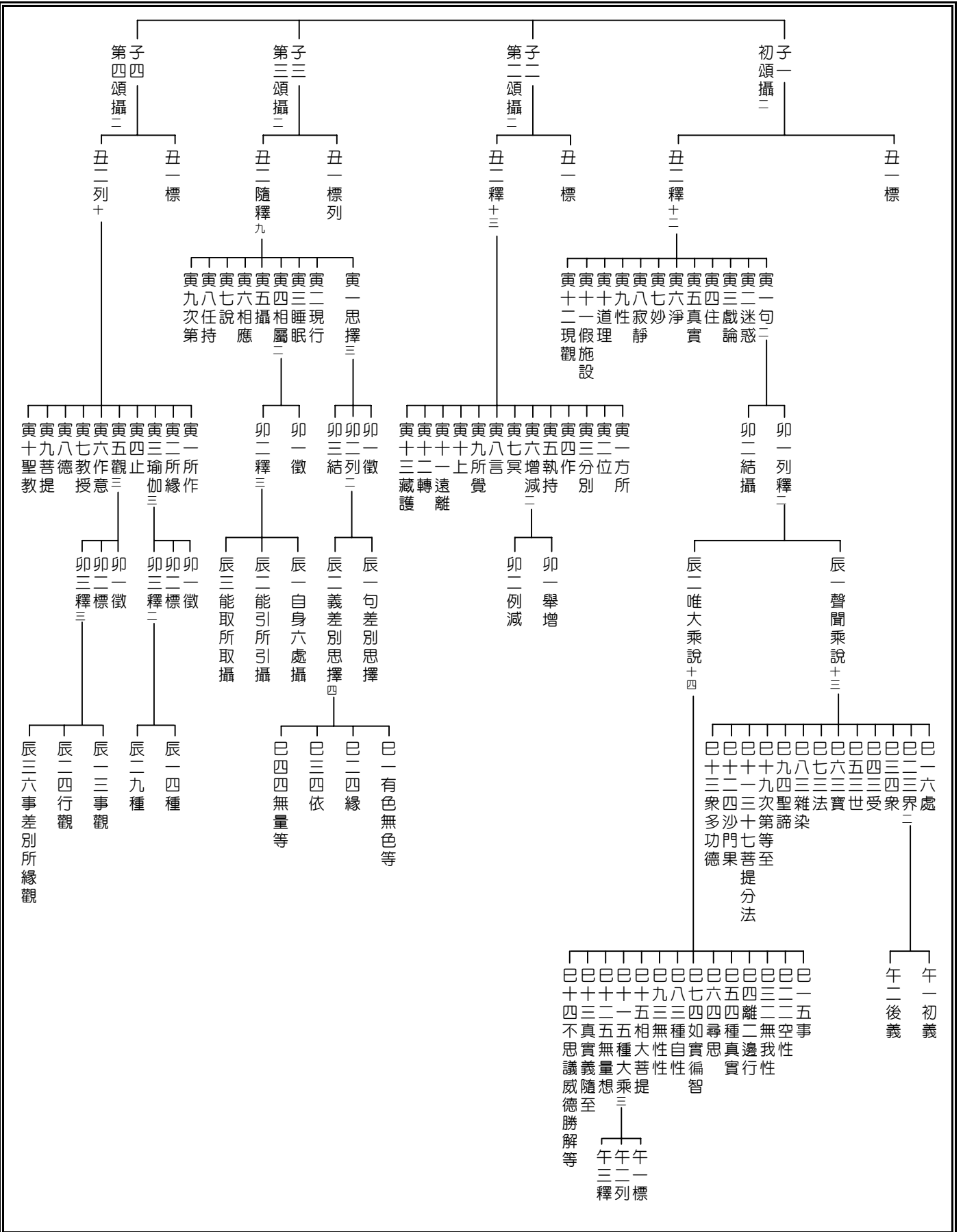

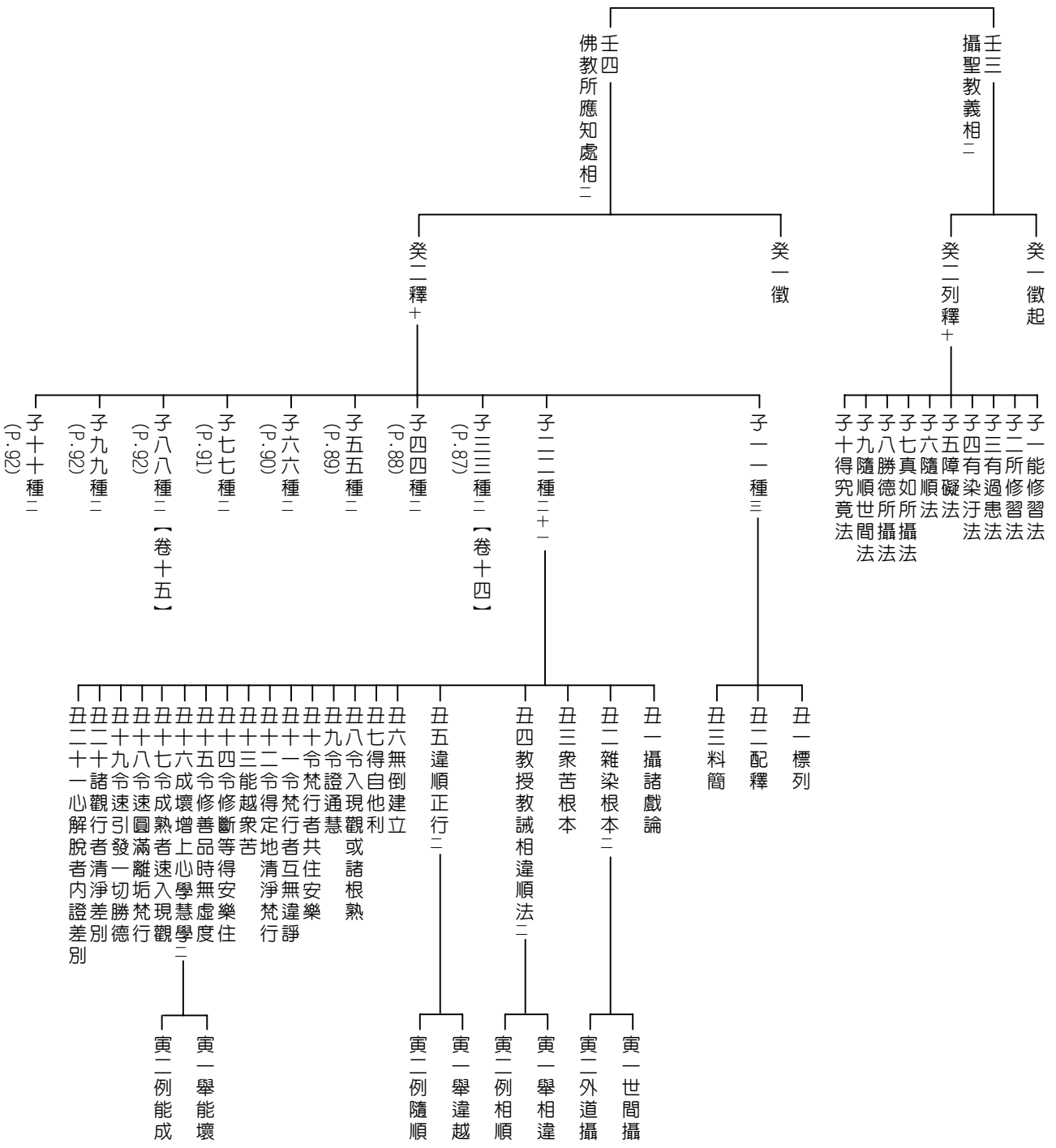

顯正前結丑二

說宣廣別丑二

寅一發起邪行令墮惡趣二

卯一略標
卯二別釋四

辰一十相二
辰二三門三
辰三三種
辰四三根二

巳一列差別
巳二隨難釋
巳三隨難釋
巳四列差別
巳五配十相
巳六隨難釋

寅二能令有情護不護根二

卯一正辨相二
卯二廣攝種三

辰一舉不護二
辰二例能護
辰三列標
辰四釋四

巳一總標列
巳二明三法二
巳三不淨種子
巳四出世種子
巳五一世間種子
巳六清淨種子三
午一標舉
午二別顯三
午三釋
未一欲尋思
未二志尋思
未三害尋思三

寅三從因所生有漏法因二

卯一標相
卯二出體

辰一初煩惱趣
辰二第二煩惱趣
辰三第三煩惱趣

巳一標
巳二徵
巳三釋

寅四能令流轉諸煩惱趣二

卯一標
卯二釋三

辰一牽引威勢
辰二能得威勢
辰三成滿威勢

寅五欲為根本作業方便

寅六攝受自體諸行威勢二

卯一標列
卯二隨釋三

卯一標
卯二釋

卯一標
卯二釋二
辰一顯他惡
辰二令彼信

寅七住無明蘊生自體別二

卯一標
卯二釋

卯一標應斷
卯二列差別
卯三勸應觀

寅八未究竟聖災患差別三

卯一標列
卯二配位

卯一舉教誡
卯二例數習

寅九繫縛有情身分差別
寅十徧攝眾苦三苦差別
寅十一障預流果心高舉法
寅十二能生三世諸行種子
寅十三諸行言說所依處別
寅十四能攝諸色自性差別
寅十五煩惱隨逐諸心差別
寅十六聽聞法者受持差別
寅十七趣入無常觀行差別
寅十八應受供養尊勝差別
寅十九定及不定住因差別
寅二十令教久住舉罪差別

寅二十一為顯已德說諸不護二
寅二十二邪執所生煩惱差別
寅二十三示無實上事火差別
寅二十四真實增諸樂欲差別
寅二十五過諸劣等樂欲差別
寅二十六悟入所知方聖差別
寅二十七覺悟所知凡聖差別
寅二十八於所知事照聖差別
寅二十九於所知境照聖差別
寅三十於所知境照聖差別
寅三十一安隱住修方便差別
寅三十二得安隱住修方便差別
寅三十三得安隱住修方便差別
寅三十四令入聖教淨相差別
寅三十五建立第一義淨差別
寅三十六建立真實牟尼差別
寅三十七建立真實牟尼差別
寅三十八能斷尋思諸法差別
寅三十九最勝無上智果差別
寅四十斷常等愚能治差別
卯一略標
卯二顯所為
卯三出體性
卯四明次第
卯五略標別
卯六略標別
卯七略標別
卯八略標別
卯九略標別
卯十略標別
卯十一略標別
卯十二略標別
卯十三略標別
卯十四略標別
卯十五略標別
卯十六略標別
卯十七略標別
卯十八略標別
卯十九略標別
卯二十略標別
卯二十一略標別
卯二十二略標別
卯二十三略標別
卯二十四略標別
卯二十五略標別
卯二十六略標別
卯二十七略標別
卯二十八略標別
卯二十九略標別
卯三十略標別
卯三十一略標別
卯三十二略標別
卯三十三略標別
卯三十四略標別
卯三十五略標別
卯三十六略標別
卯三十七略標別
卯三十八略標別
卯三十九略標別
卯四十略標別

顯正前結 丑二

說宣廣別 丑二

三十九

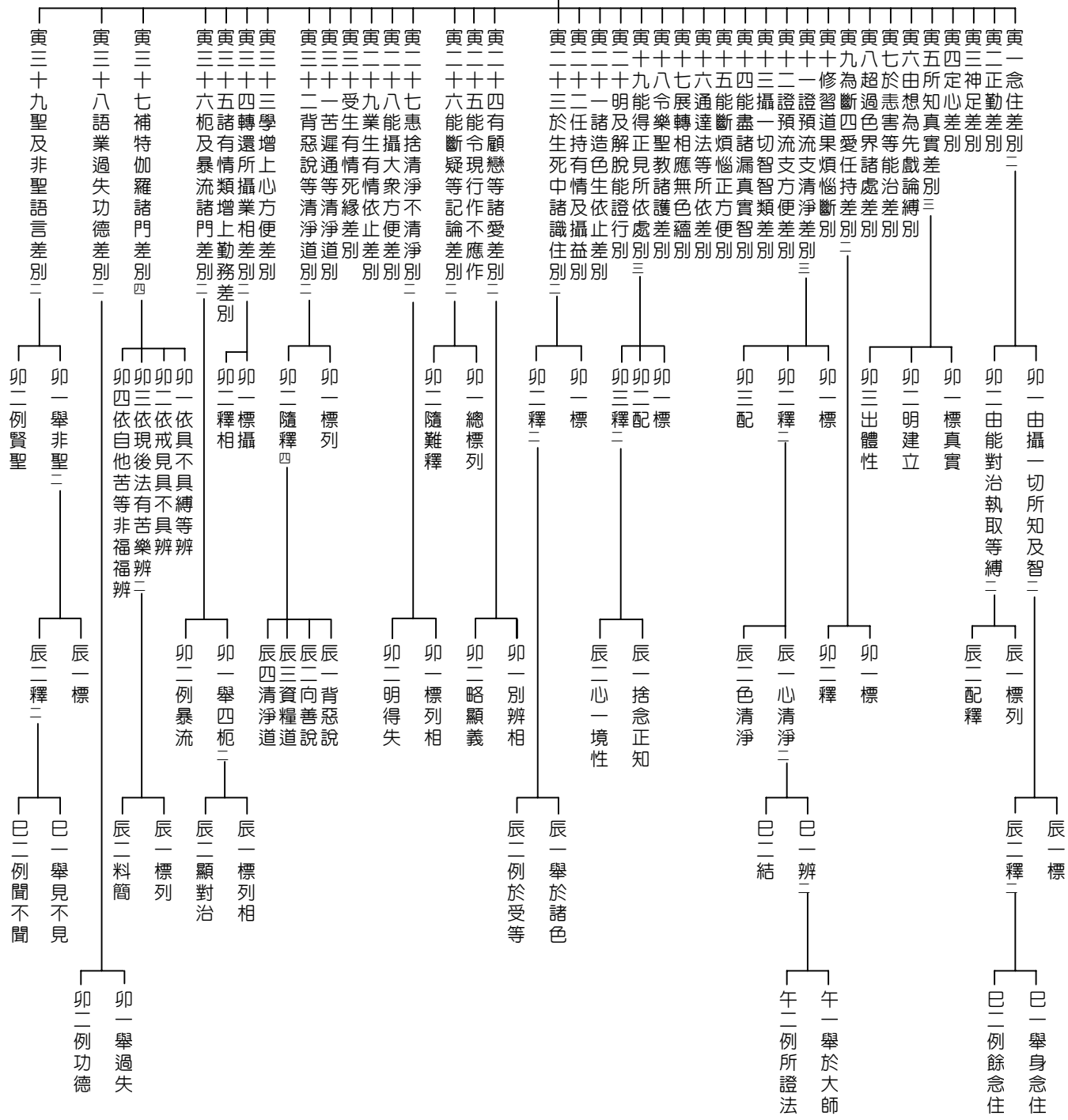

說宣廣別丑十

顯正前結丑一

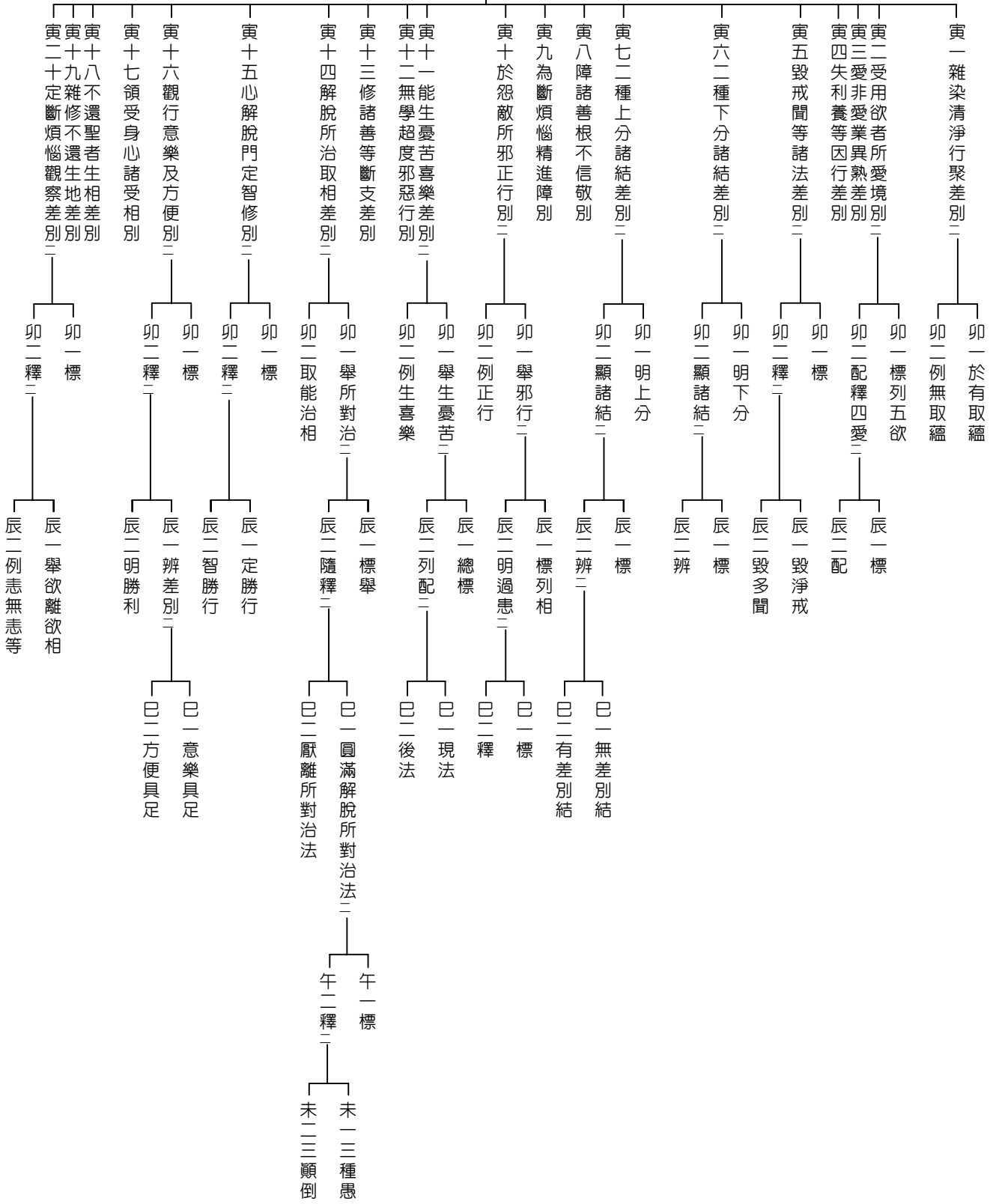

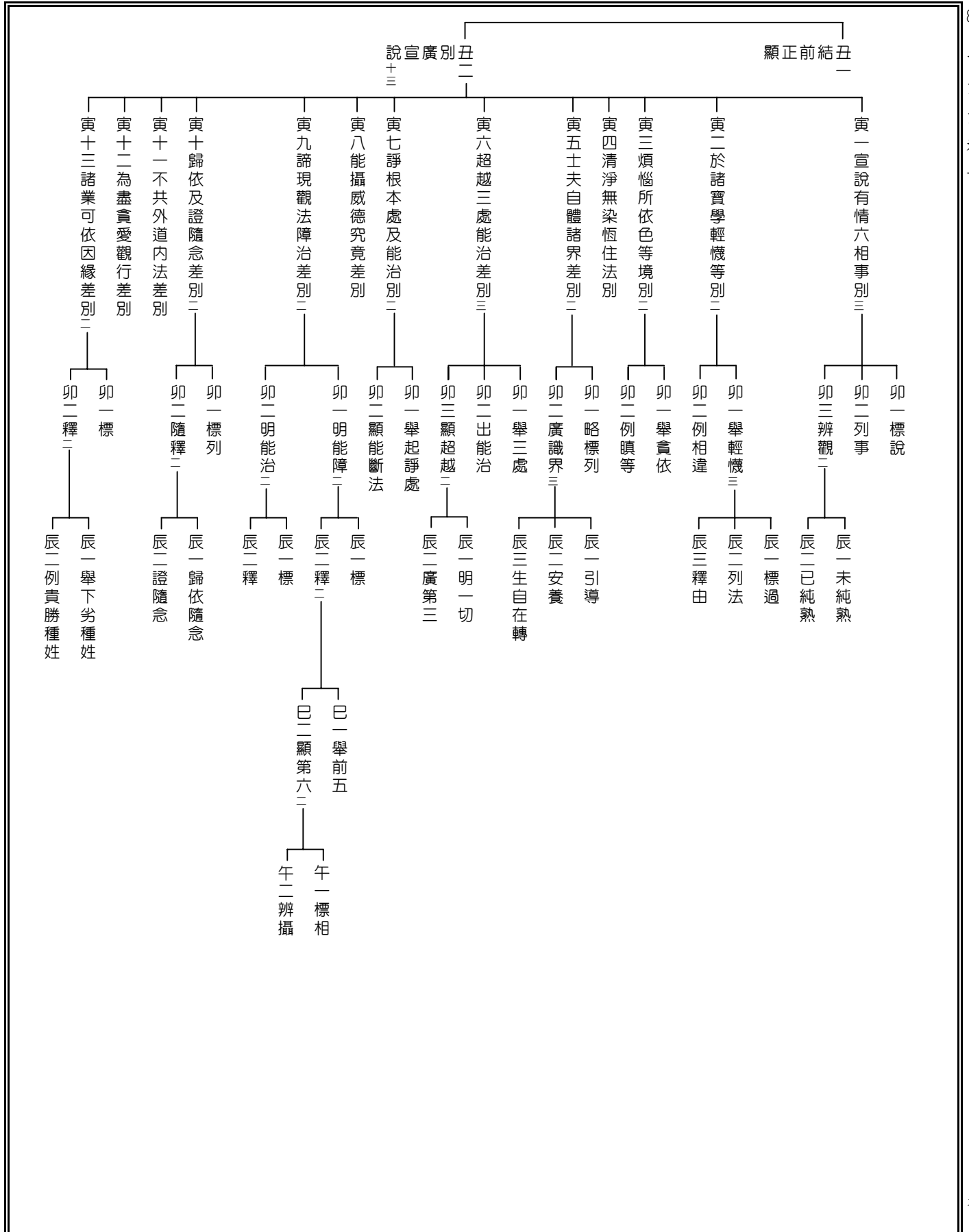

說宣廣別 丑二

顯正前結 丑一

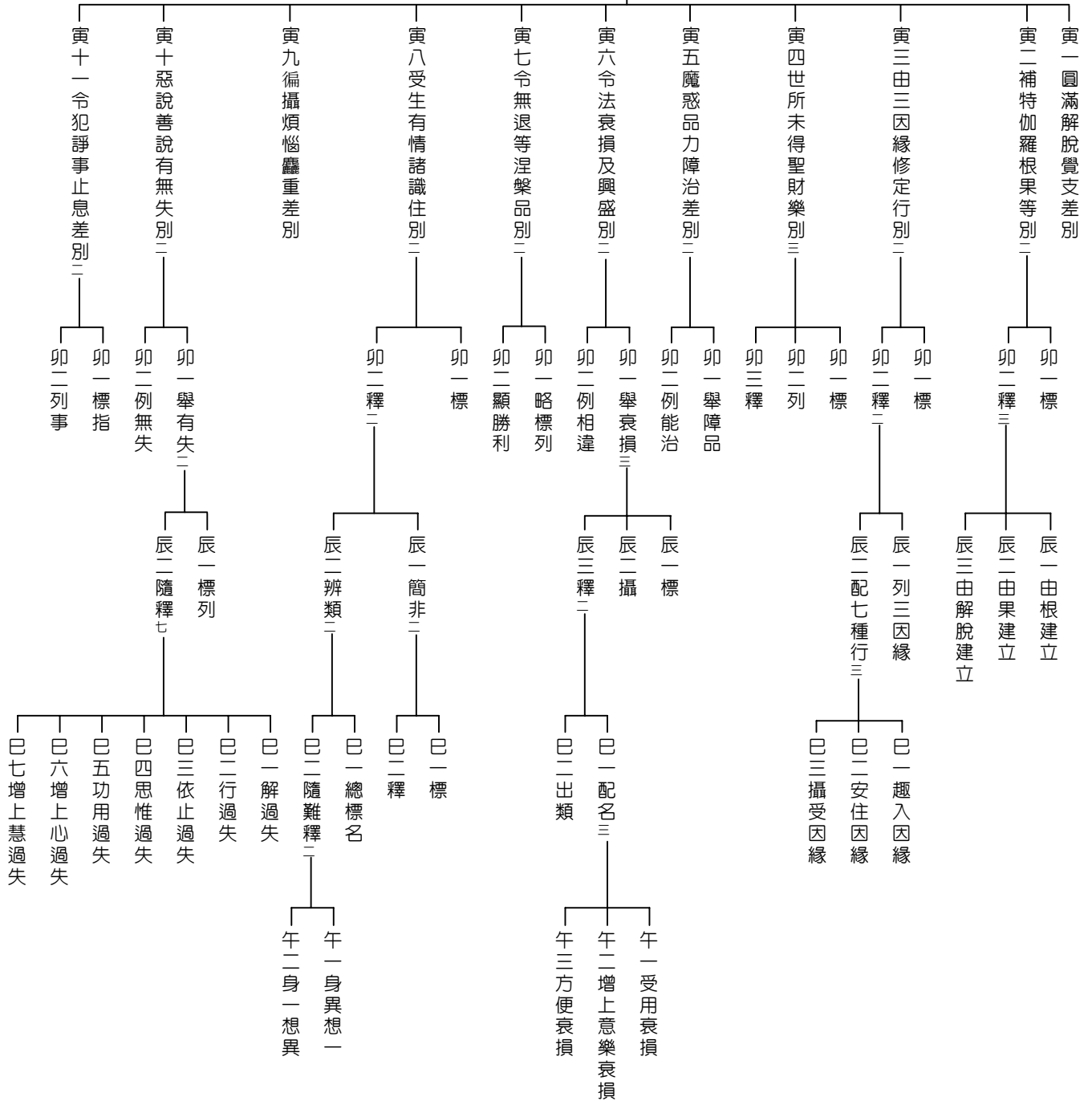

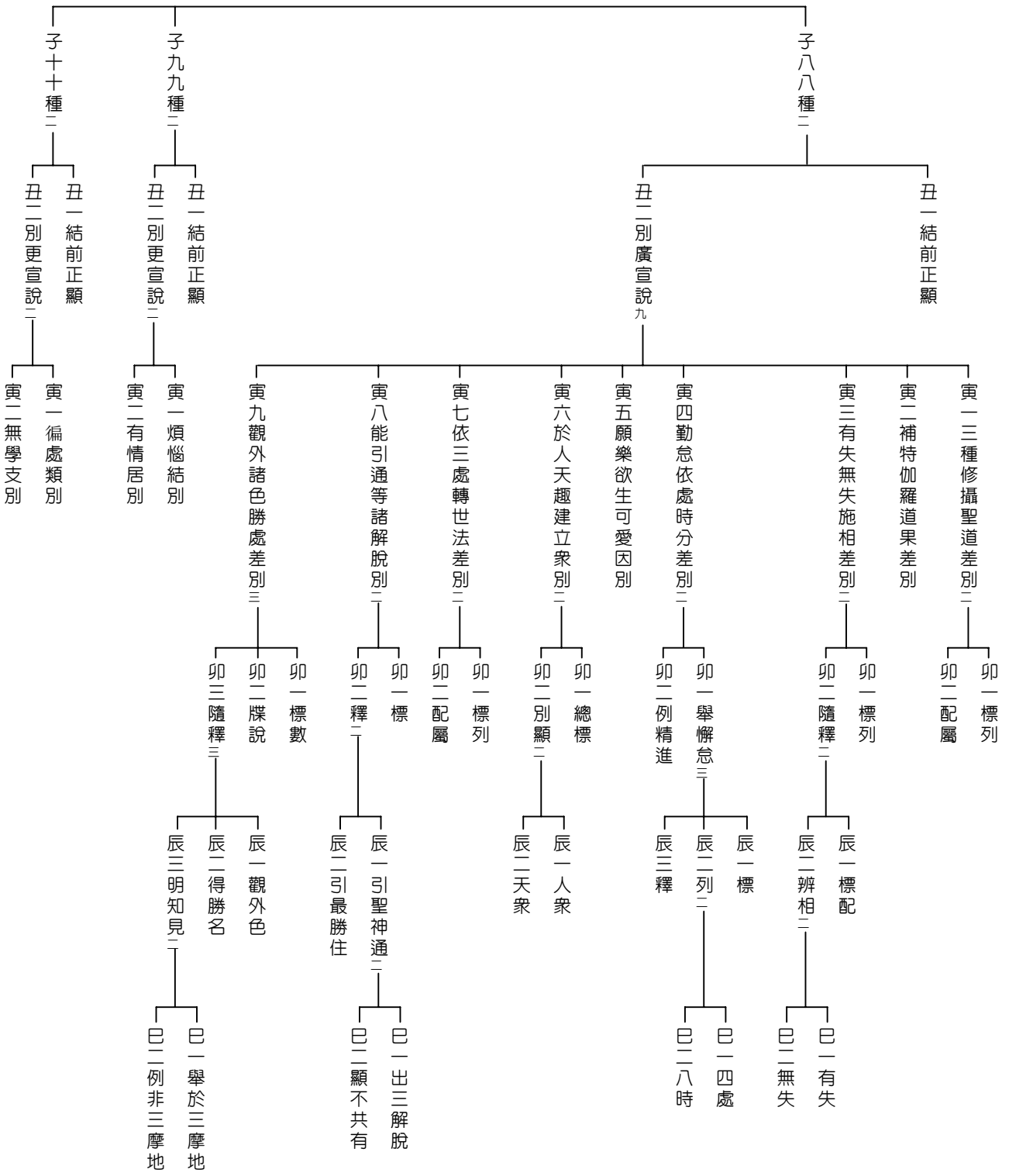

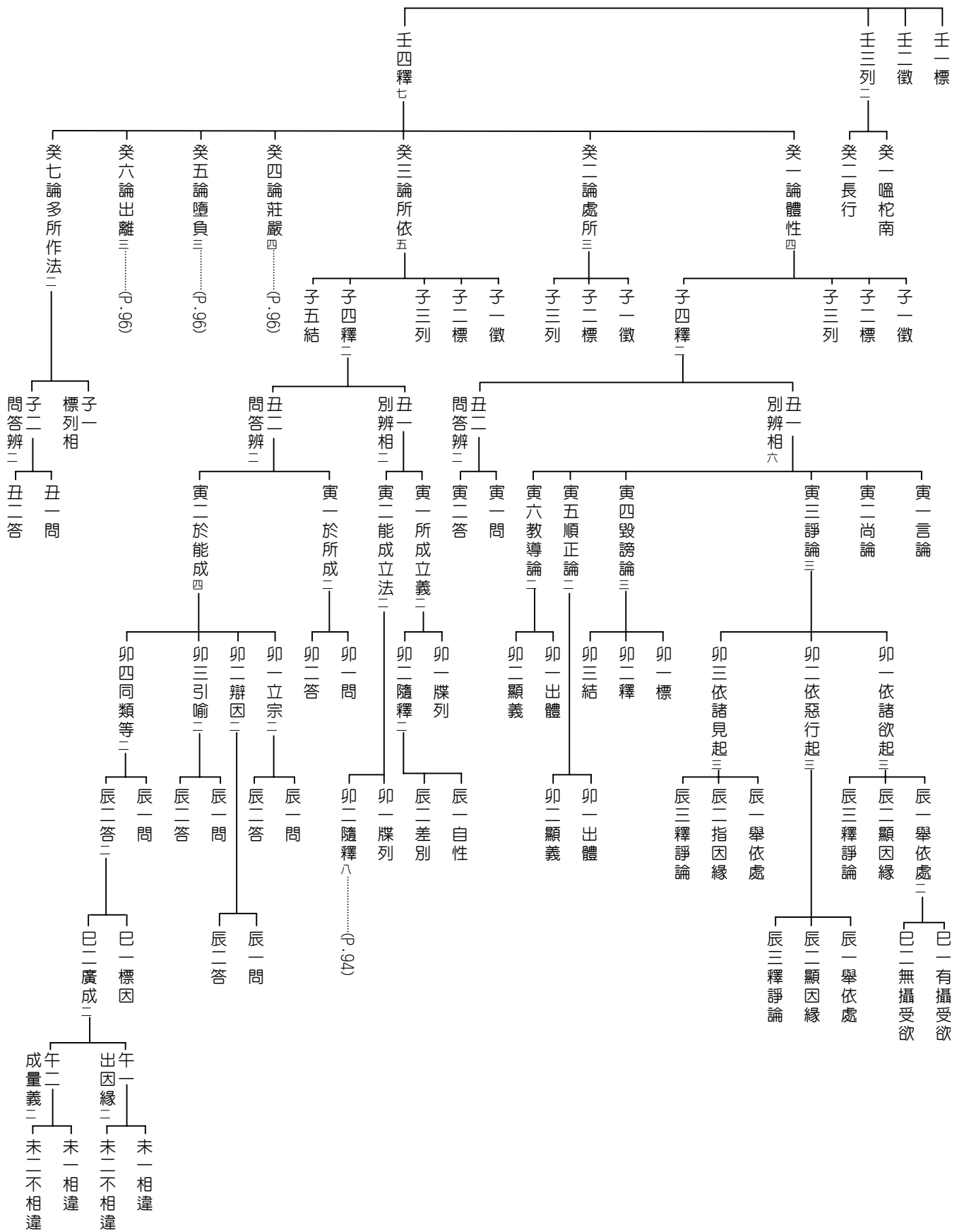

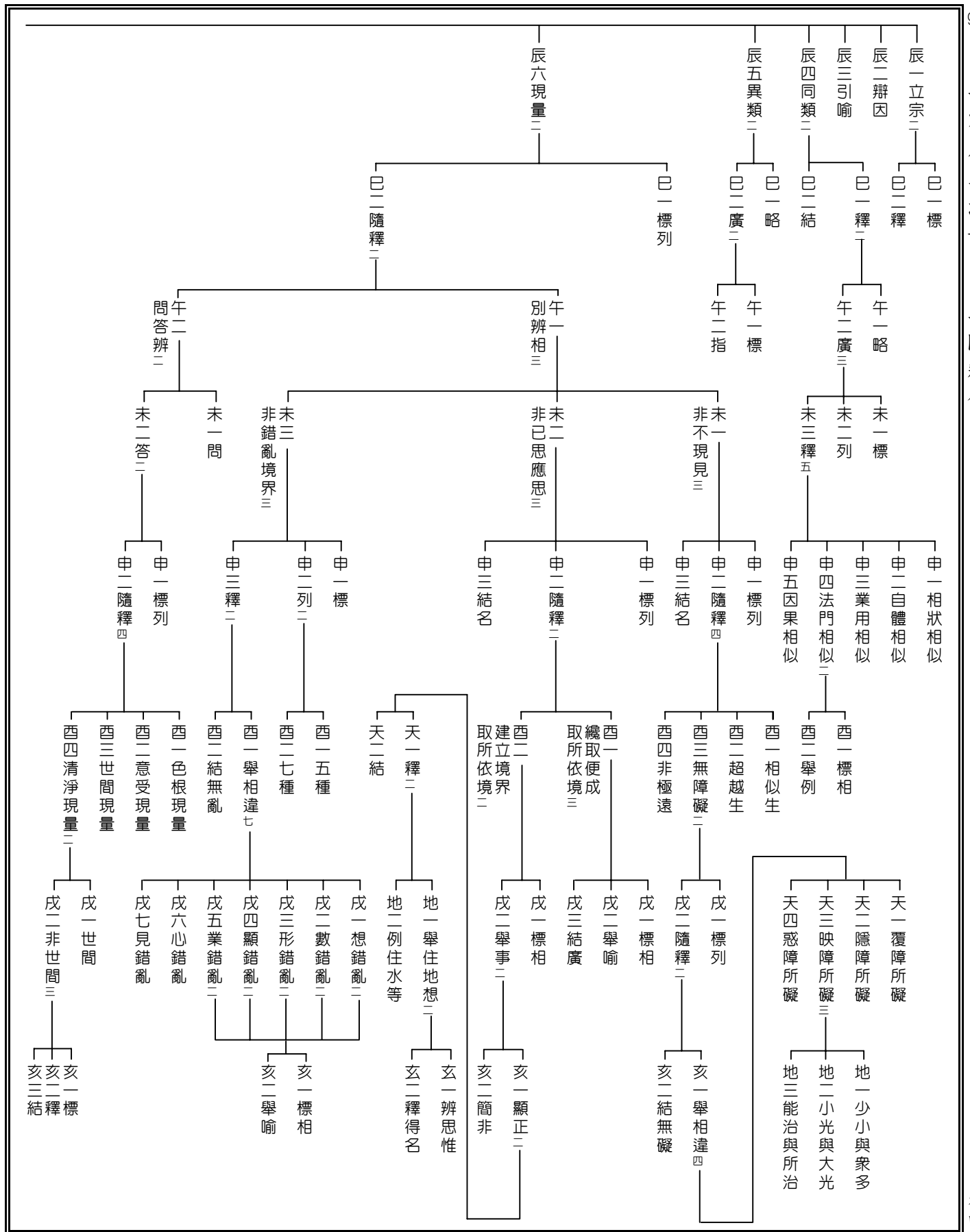

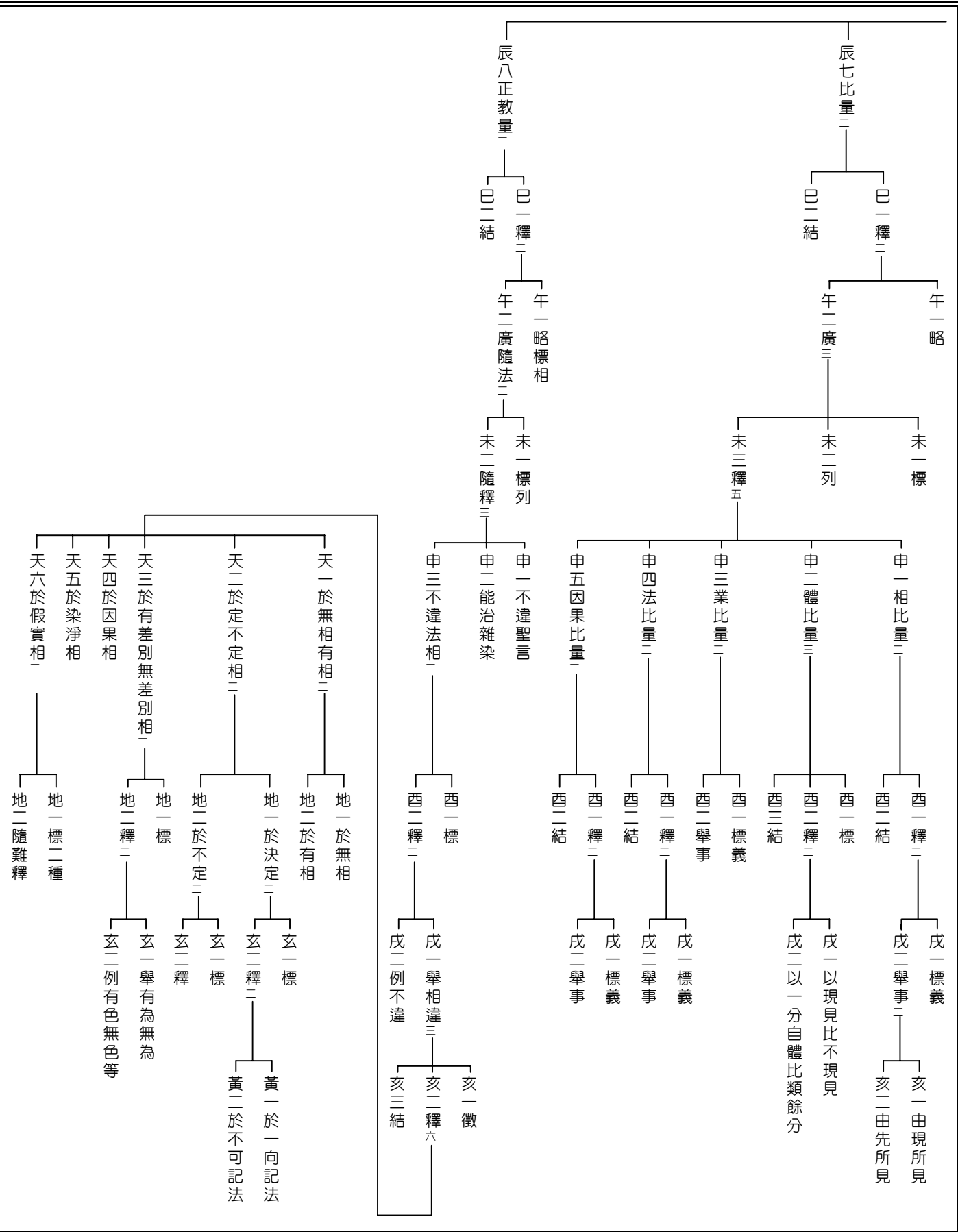

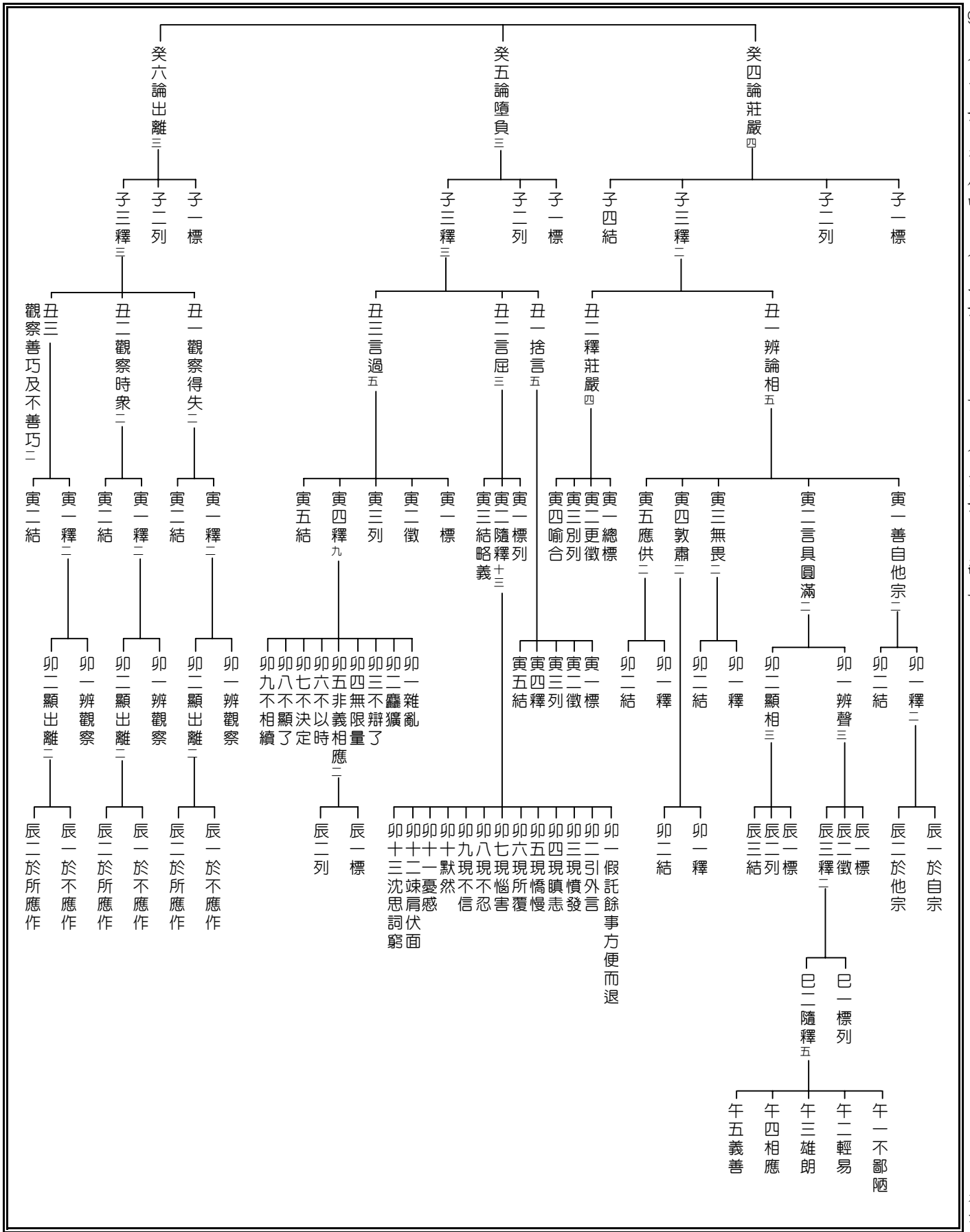

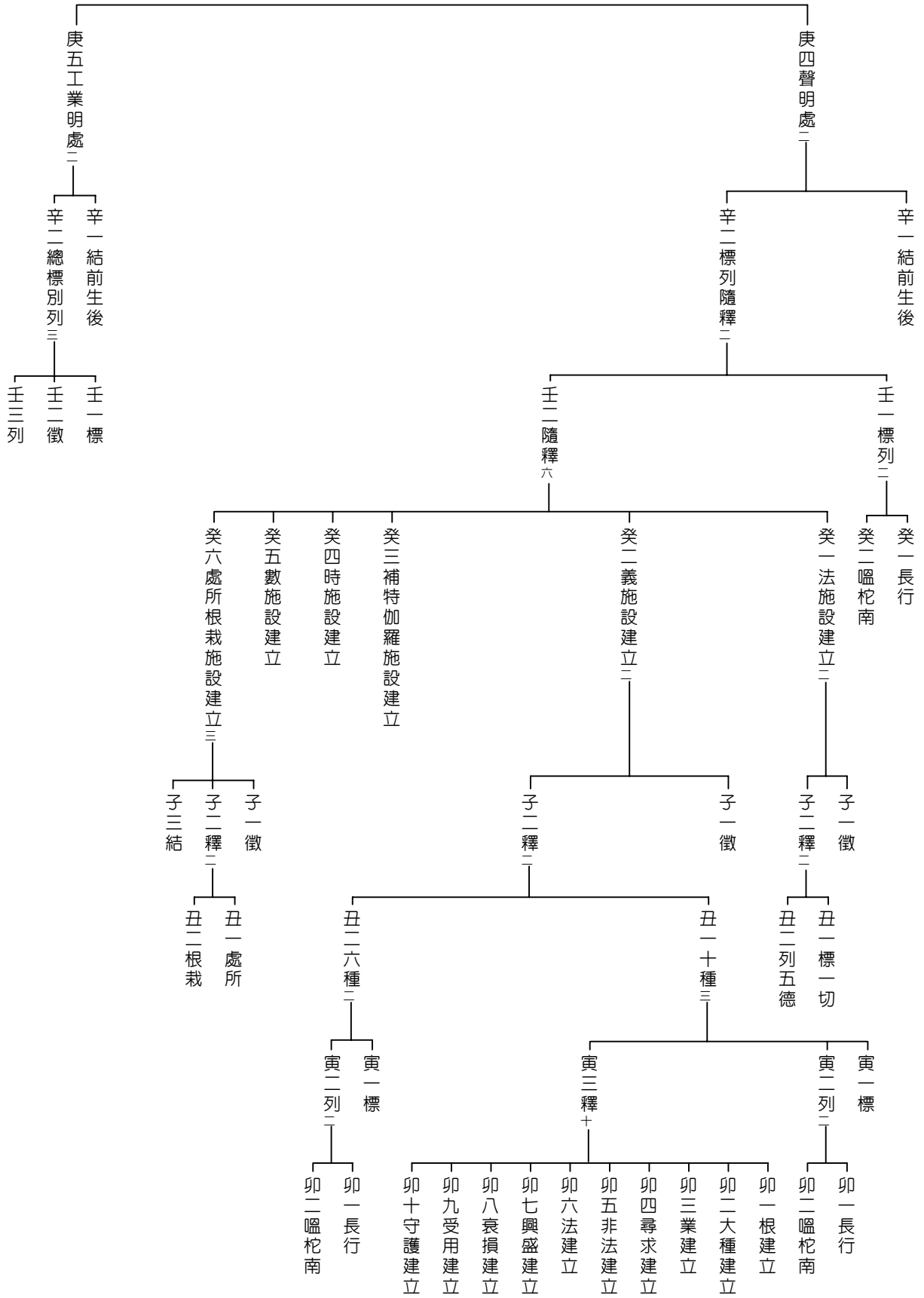

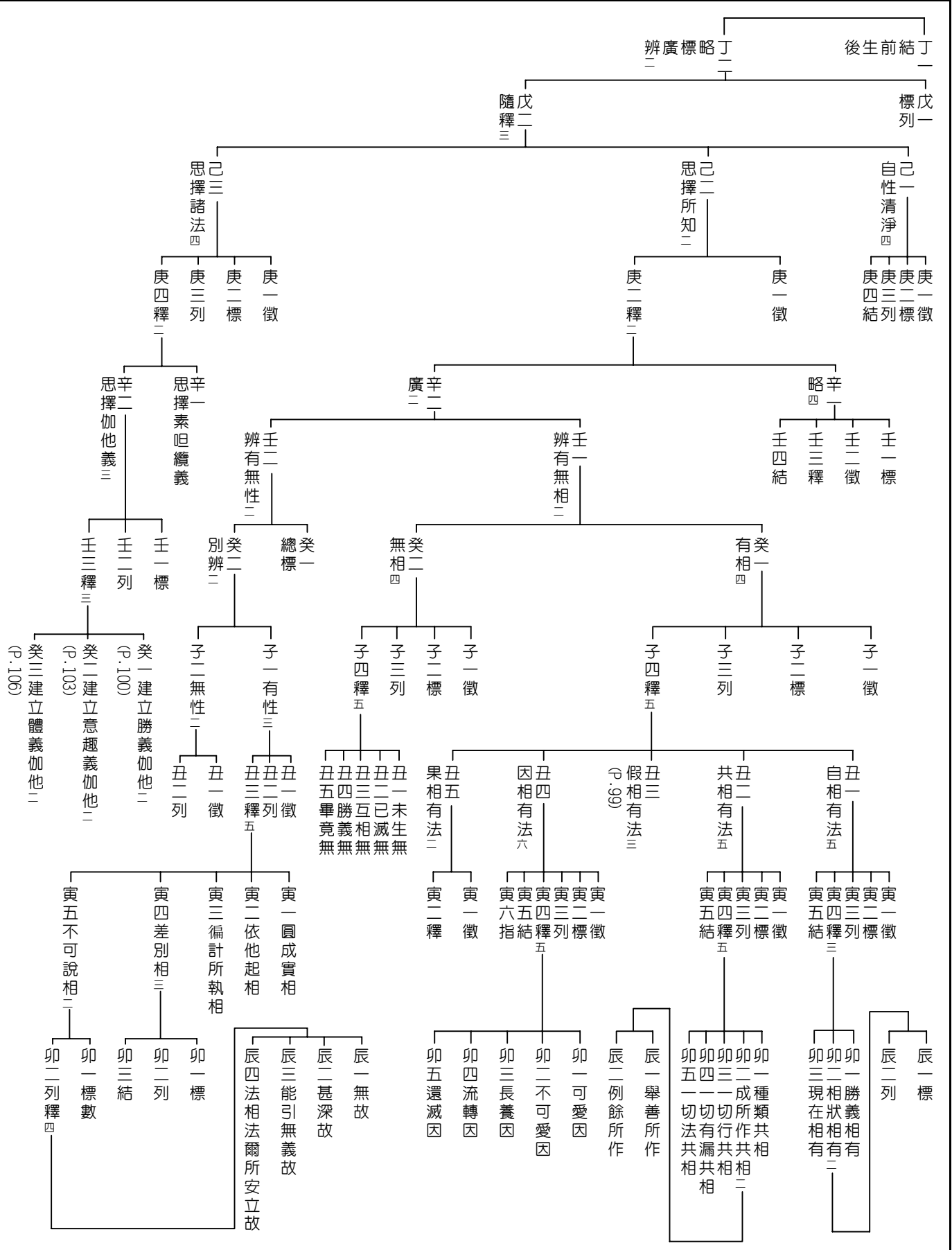

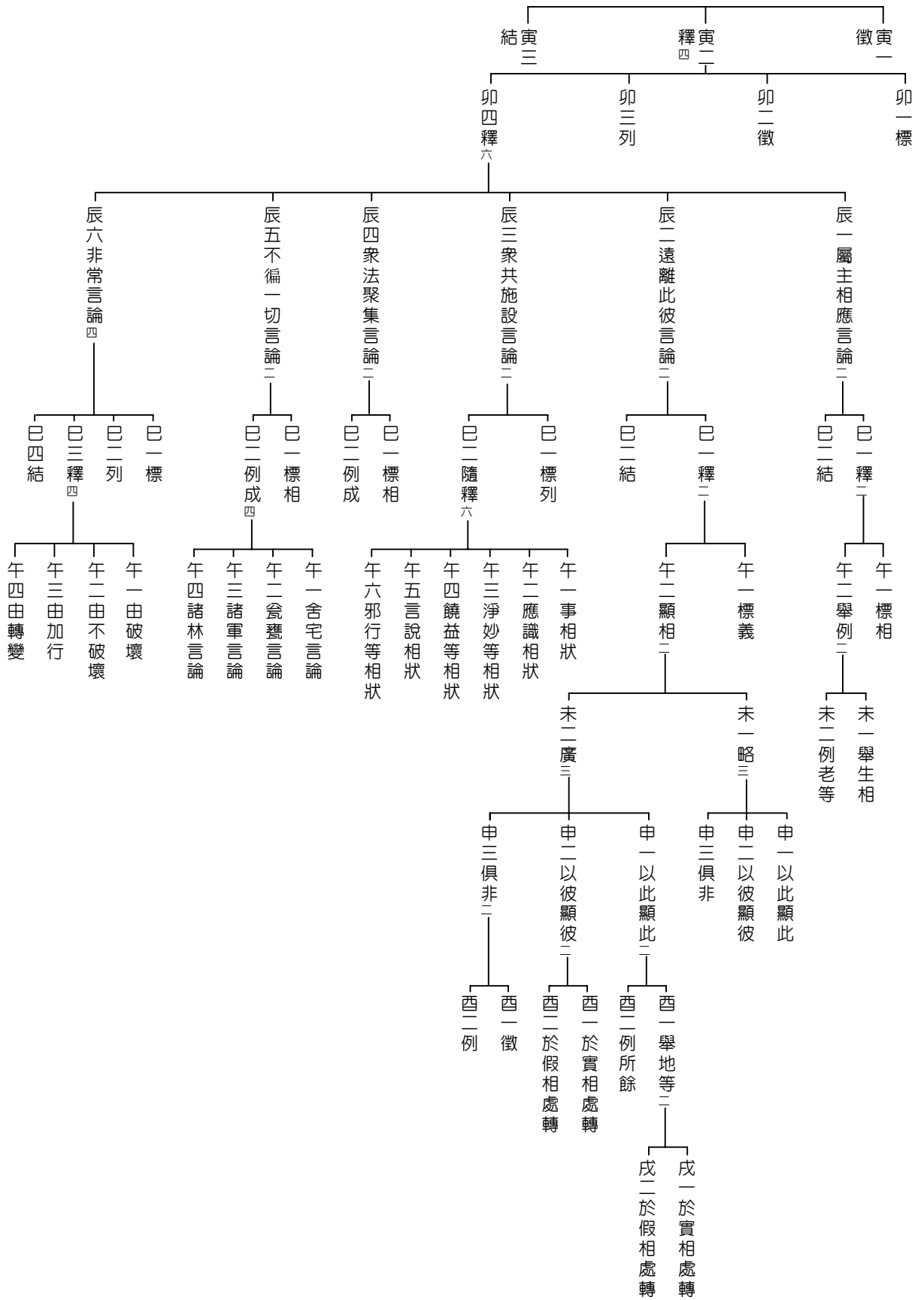

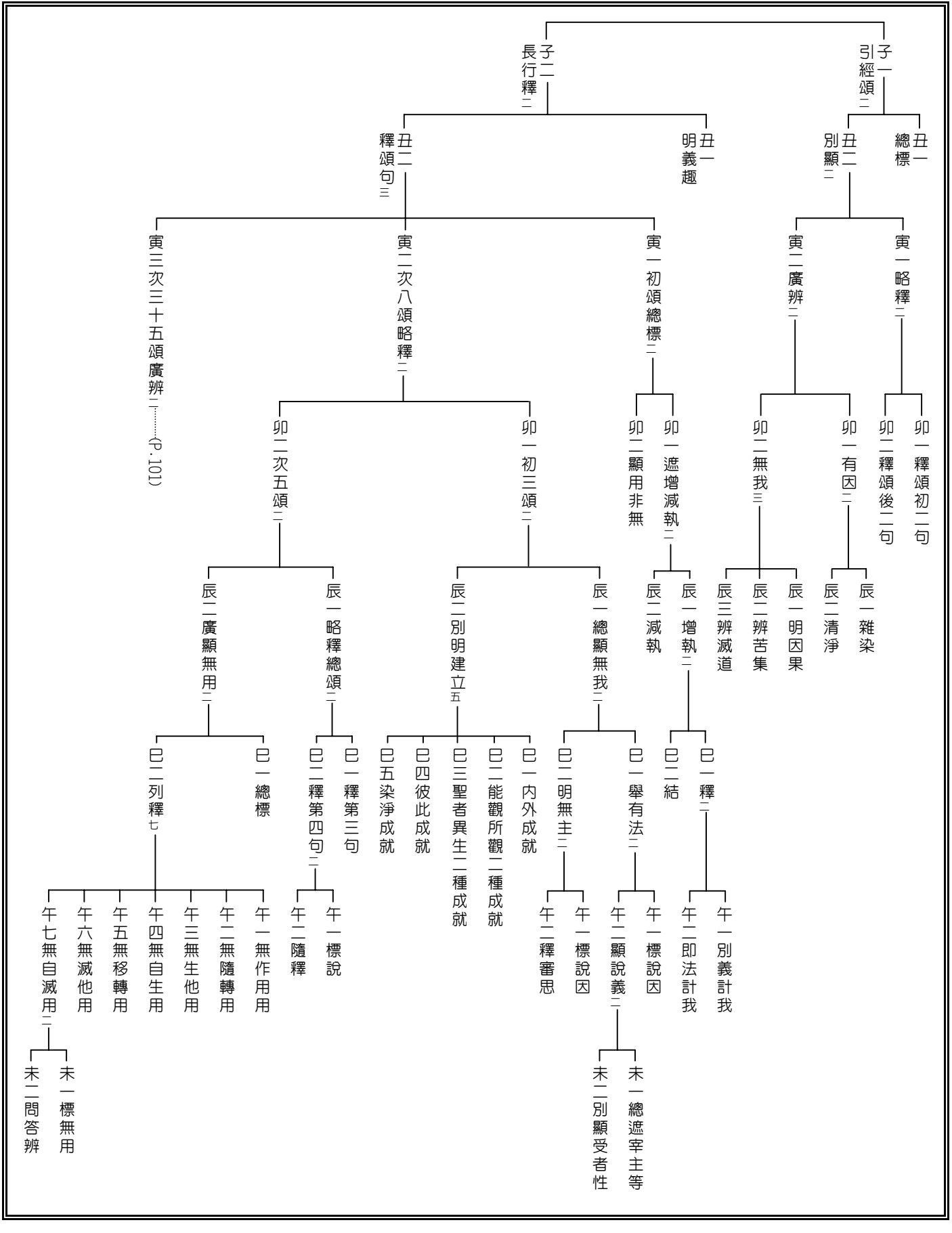

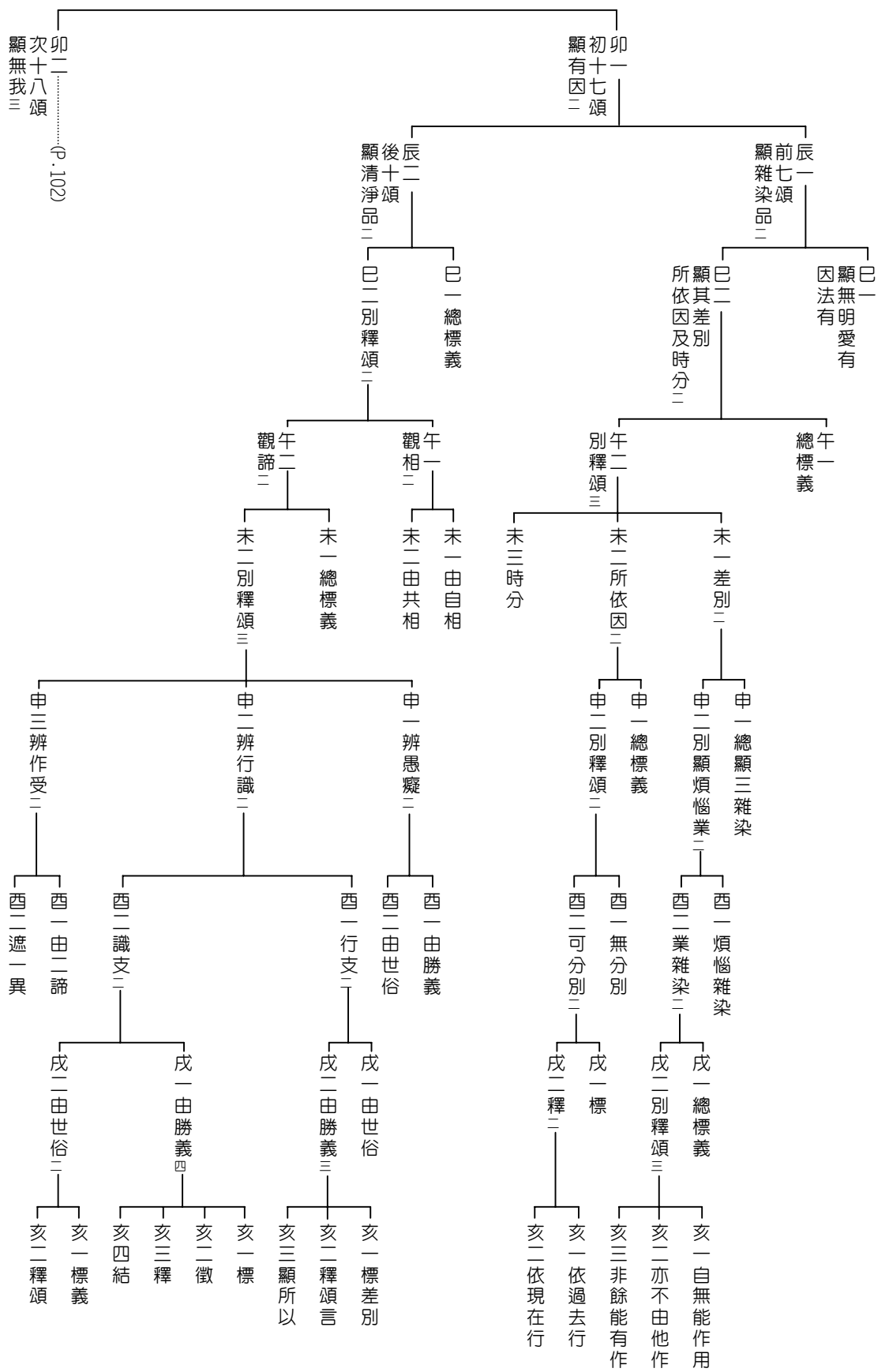

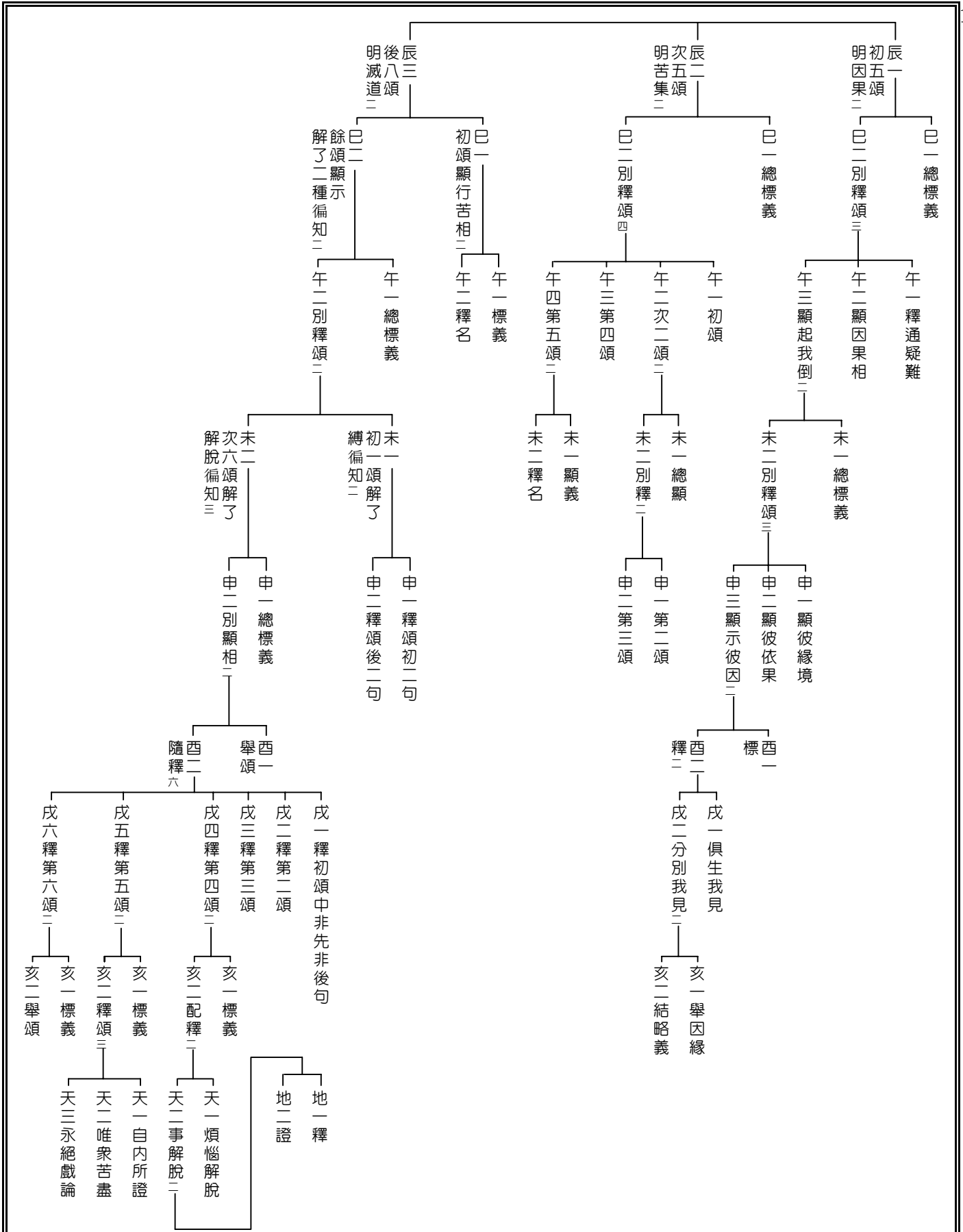

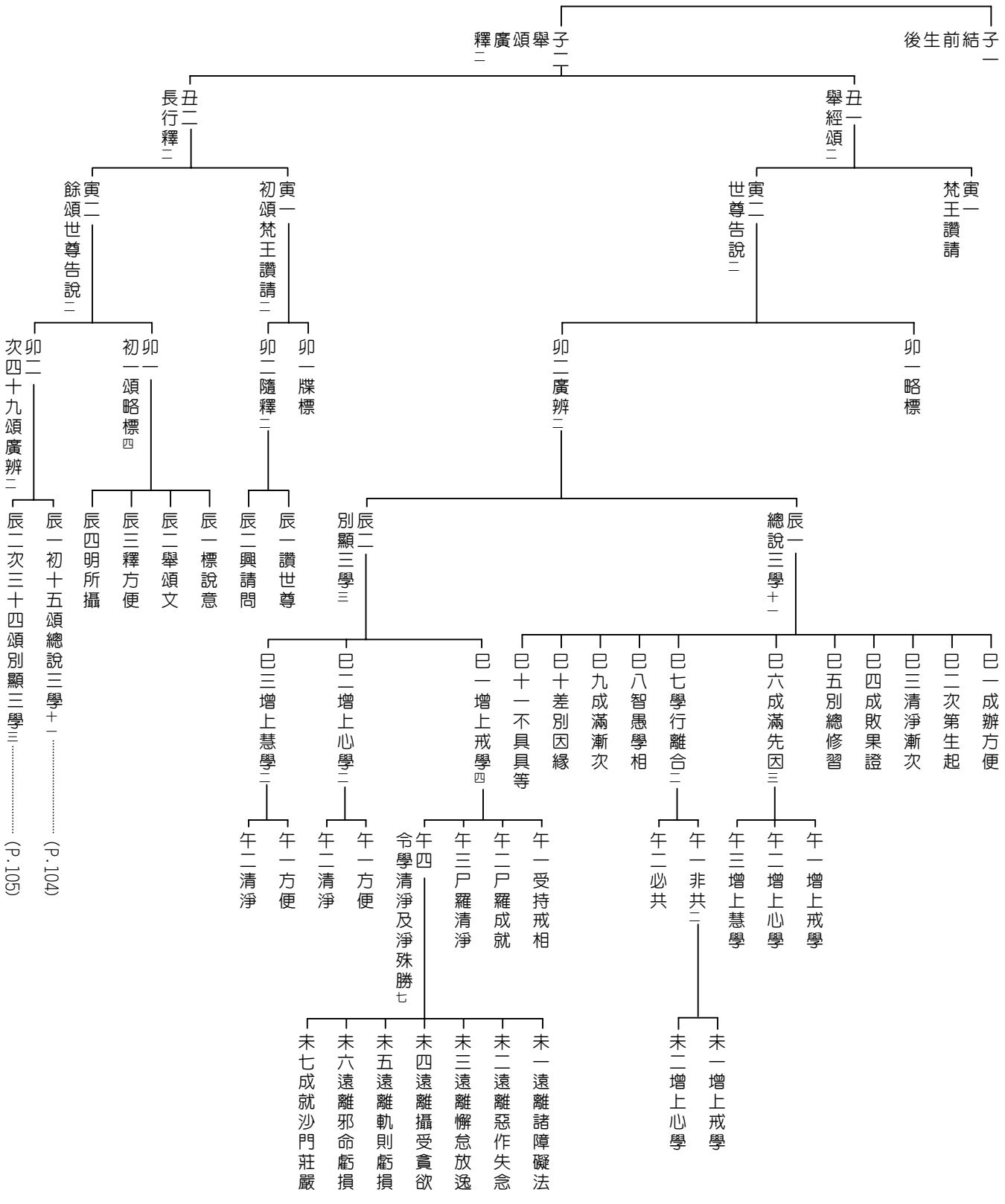

(P.104)
(P.105)

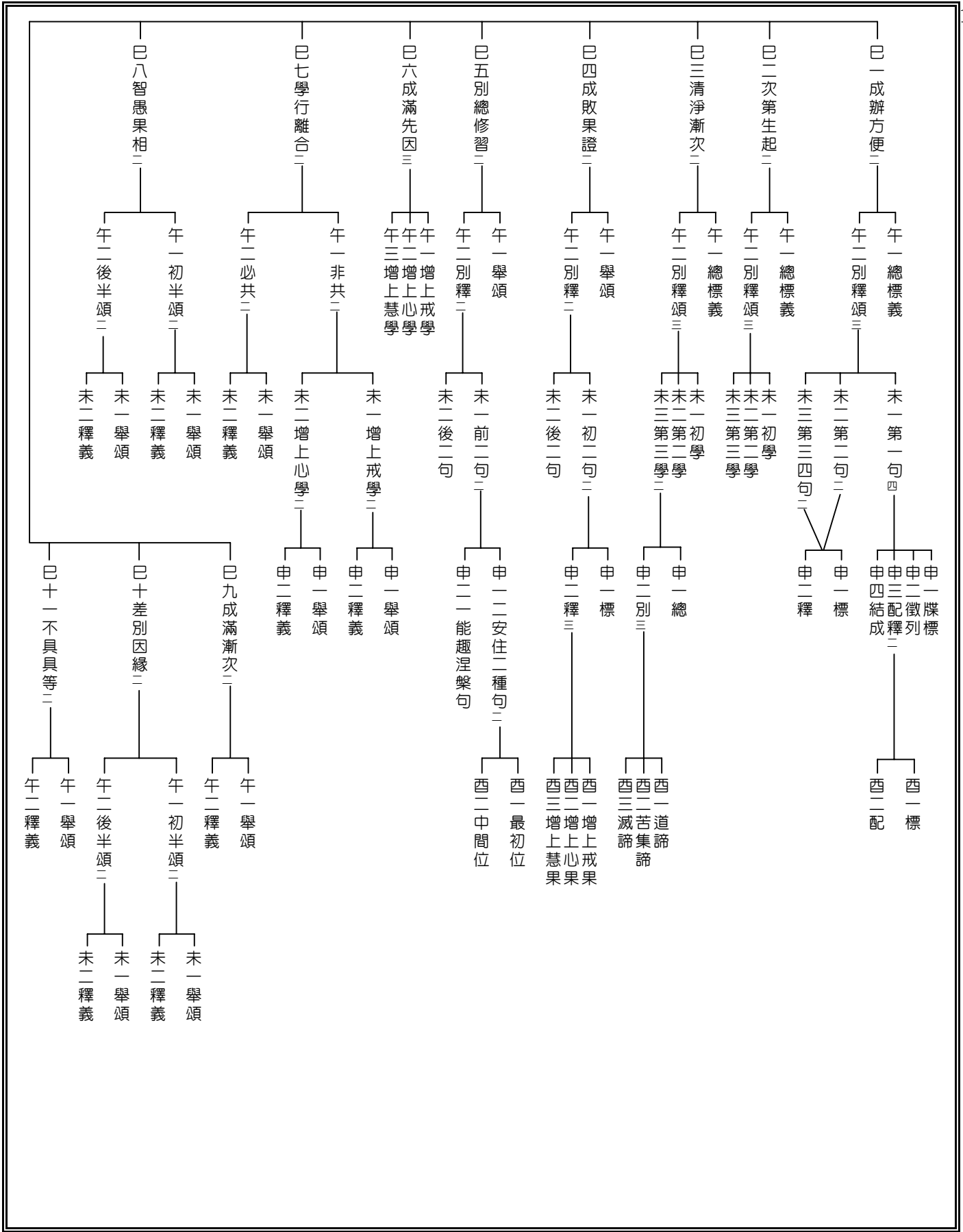

巳二 初二十一頌明
增上戒學四

午一 受持戒相二
未一 略標義
申一 安住淨戒脫律儀
午二 尸羅成就二
未一 舉頌
申三 軌則無犯
未二 配釋頌六
申四 所行無犯
申五 於諸小罪見大怖畏
申六 受學處
午三 尸羅清淨二
未一 初半頌二
申一 略標義
未二 後半頌
申二 釋誓言
午四 令學清淨及淨殊勝七
未一 遠離諸障礙法二
申一 舉頌
未二 遠離惡作失念二
申一 釋義
未三 遠離懈怠放逸二
申一 總顯義
申二 出五支
未四 遠離攝受貪欲
申一 舉頌
未五 遠離軌則虧損二
申一 釋義
未六 遠離邪命虧損二
申二 釋義
未七 成就沙門莊嚴九

巳二 增上心學二

午一 方便二
未一 舉頌
申一 舉頌文
午二 清淨二
未一 舉頌
申一 略顯義
未二 釋義
未三 明欲貪因三
申三 別釋相八

巳三 增上慧學二

午一 方便二
未一 舉頌
申一 辨相二
午二 清淨三
未一 舉頌
申二 舉喻三
未二 顯其過患二
申二 舉喻三
未三 顯義
申二 顯義二
未四 配釋七
申七 加行究竟作意

申一 了相作意
申二 勝離作意
申三 攝樂作意
申四 觀察作意
申五 加行究竟作意
申六 加行究竟作意
申七 加行究竟作意

西一 舉頌
西二 顯義二
西三 配釋
戊一 過患深重
戊二 不應耽樂

申一 別釋相八
申二 略顯義
申三 別釋相八
西一 引發分別
西二 覺悟分別
西三 和合所結分別
西四 有相分別
西五 親昵分別
西六 喜樂分別
西七 侵逼分別
西八 極親昵分別

申一 第一頌
申二 第二頌
申三 第三頌
申四 第四頌
申五 第五頌
申六 第六頌
申七 第七頌
申八 第八頌
申九 第九頌
西一 舉頌
西二 釋義

西一 配
西二 釋二
戊一 總標列
戊二 隨難釋

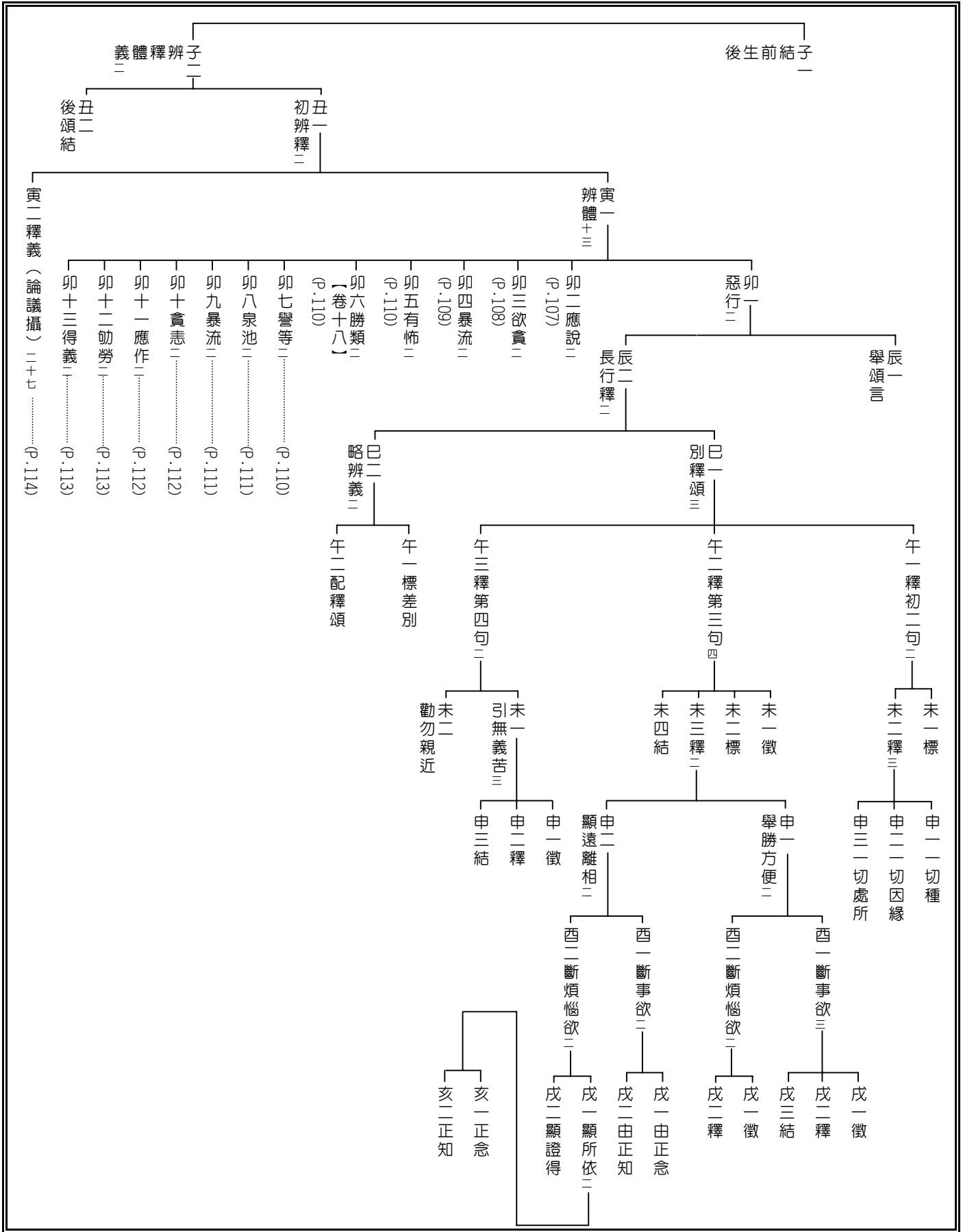

言頌舉辰

釋行長辰

頌釋別巳

義辨略巳

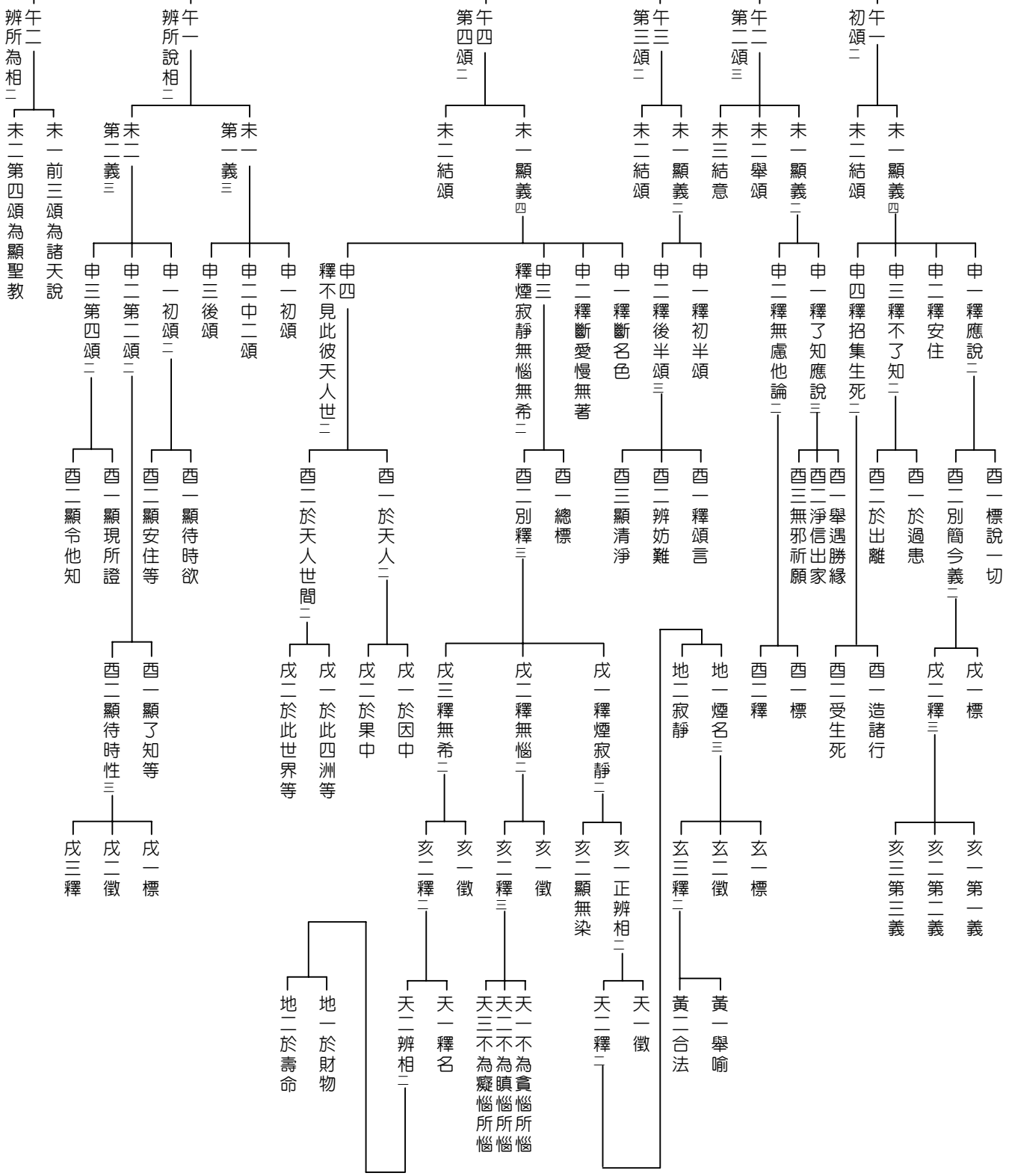

辰二 長行釋二

辰二 舉頌言二

巳二 問一
巳二 答一

巳二 別釋頌四

巳二 略辨義二

午一 標一

午二 釋三

午四 第五頌二

午三 釋第四頌二

午二 釋第三頌初二句二

午一 釋第二頌二

未三 貪欲寂靜四

未二 貪欲由是寂靜三

未一 貪欲由是生三

未二 結頌一

未一 顯義二

未二 後半頌二

未一 初半頌二

未二 釋二

未一 徵一

未二 遠離引貪淨相二

未一 想顛倒二

申四 配一
申三 列一
申二 標一
申一 徵一

申三 列一
申二 標一
申一 徵一

申三 列一
申二 標一
申一 徵一

申二 證苦邊際一
申一 壞慢隨眠二

申二 釋一
申一 徵一

申二 觀無我二
申一 觀苦二
申一 依內一
申一 依外二

申二 釋一
申一 徵一
申二 釋一
申一 徵一

西二 由修習一
西一 由了知一

西二 依凡聖一切相續辨三

西一 依實行補特伽羅辨三

西二 釋一
西一 徵一

西二 釋一
西一 徵一

西二 思惟一
西一 取相一

戌三 辨一
戌二 列一
戌一 標一

戌三 明修斷一
戌二 出損壞一
戌一 標種類一

亥二 簡無學一
亥一 明有學一

亥二 簡斷相一
亥一 舉方便一

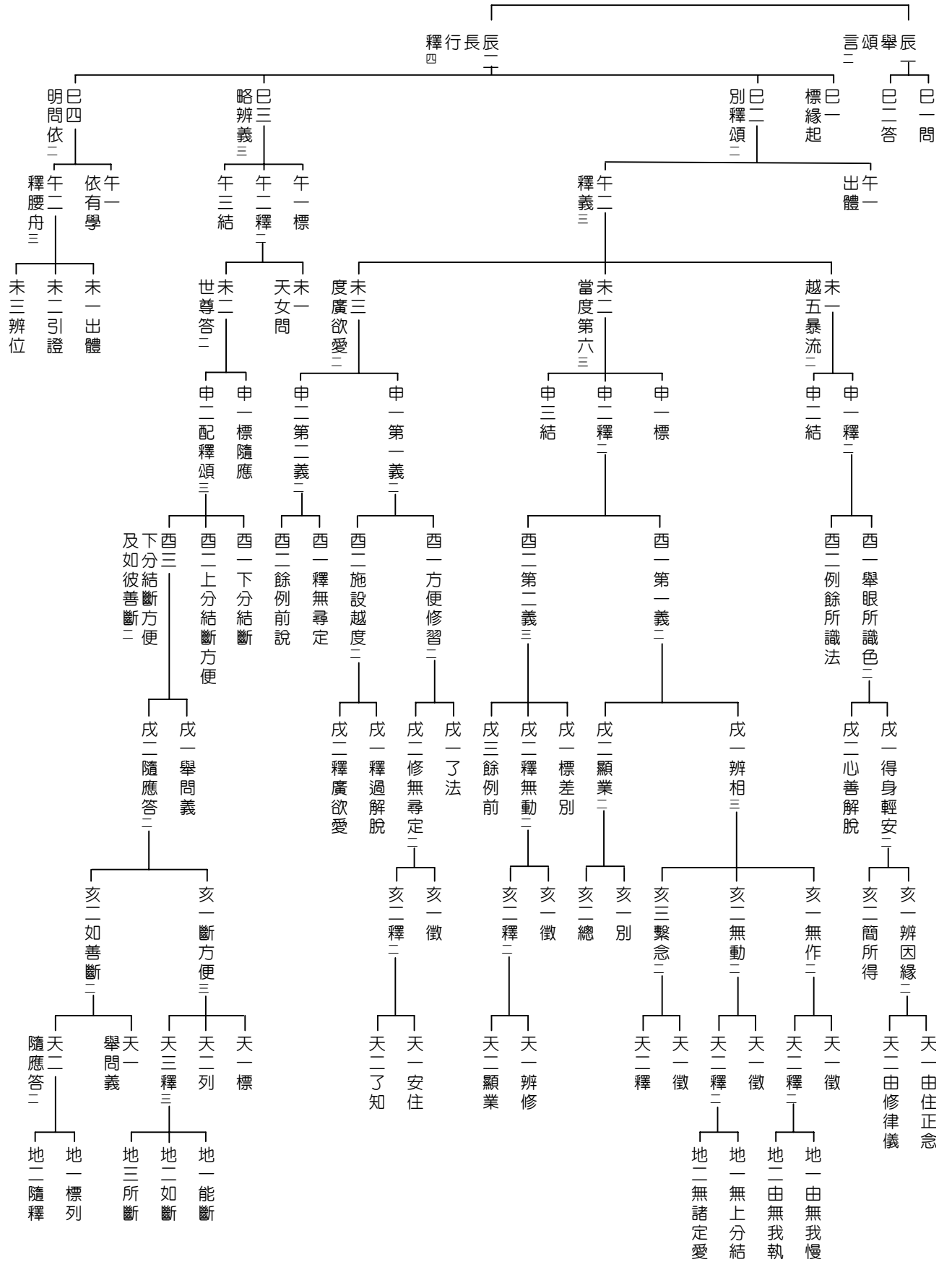

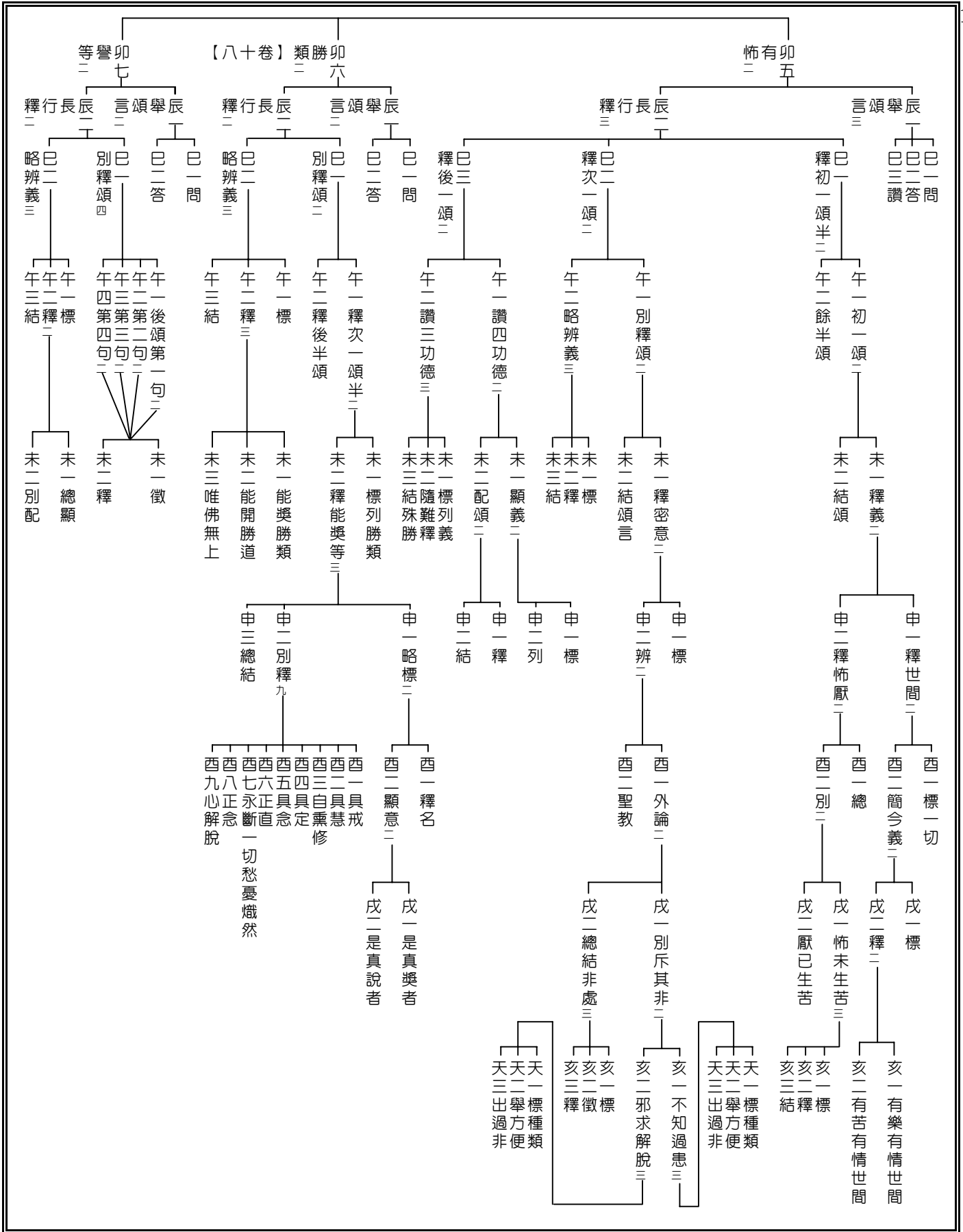

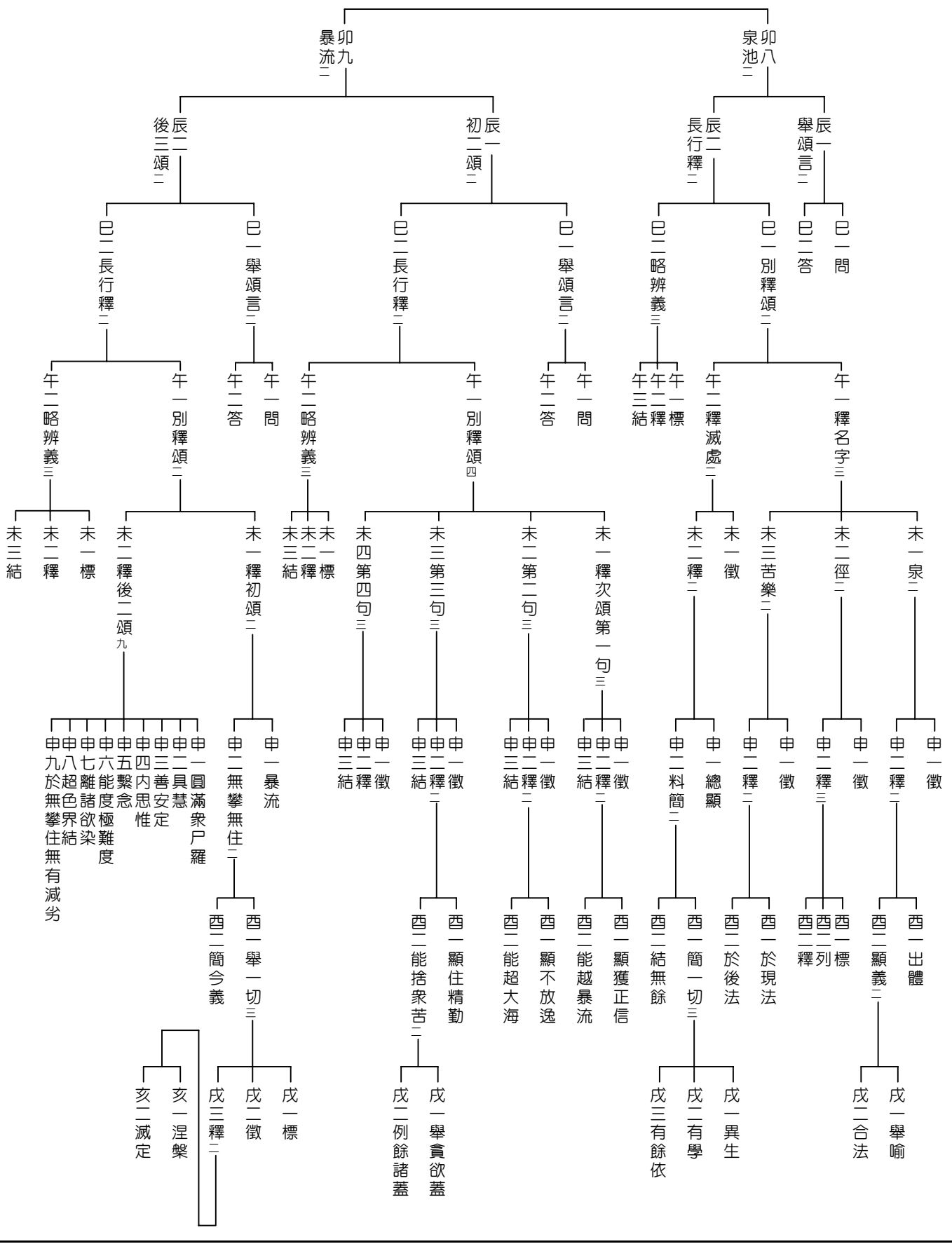

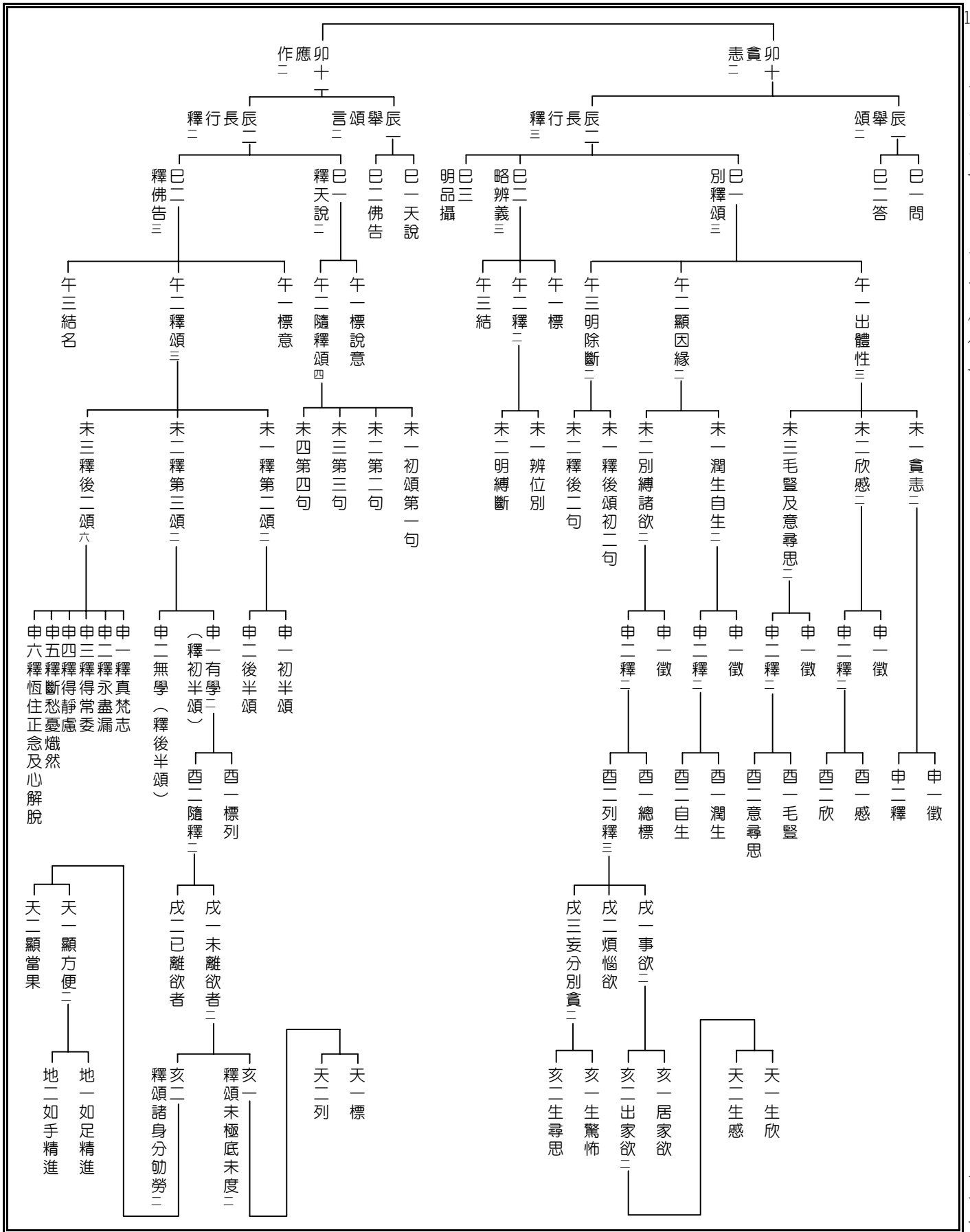

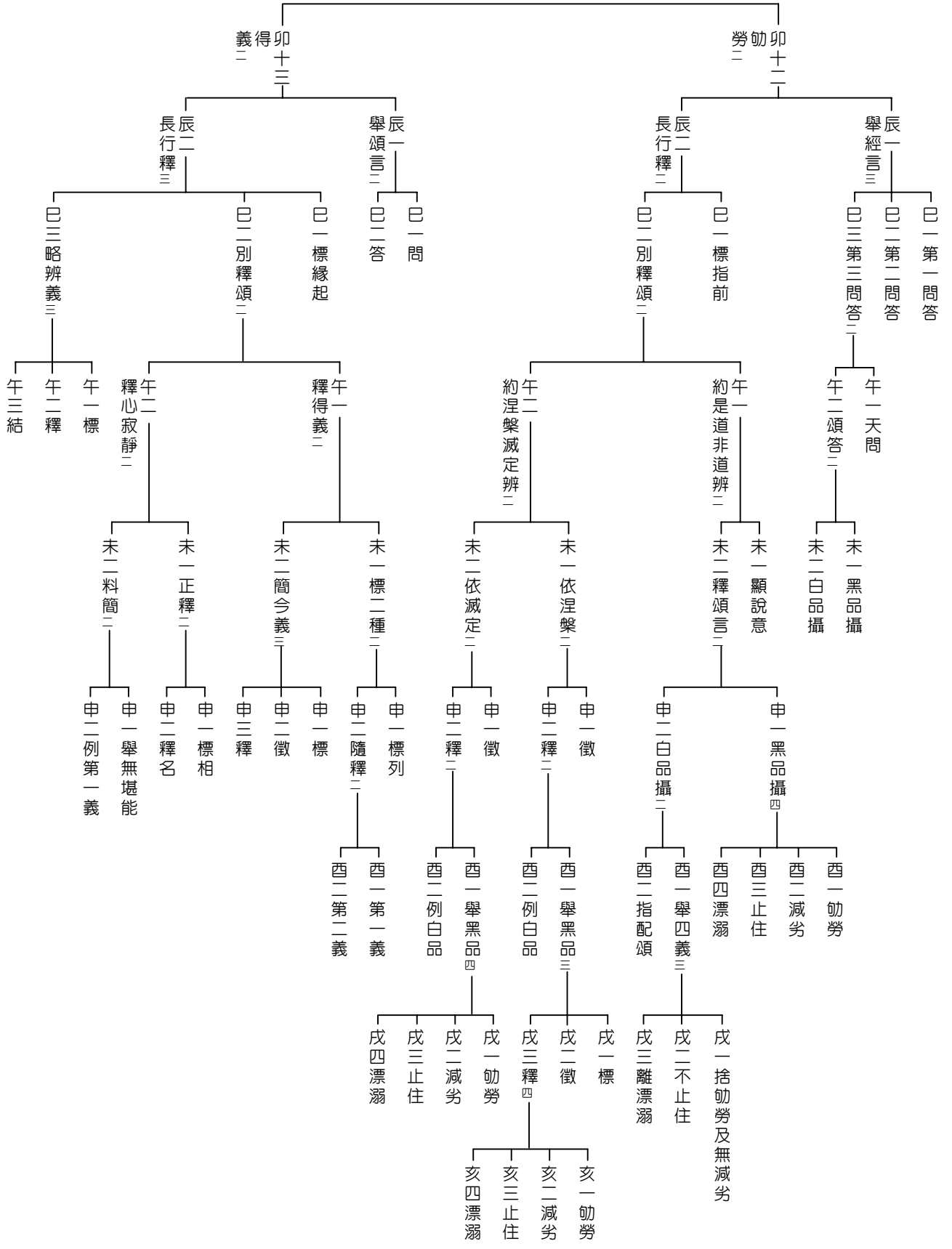

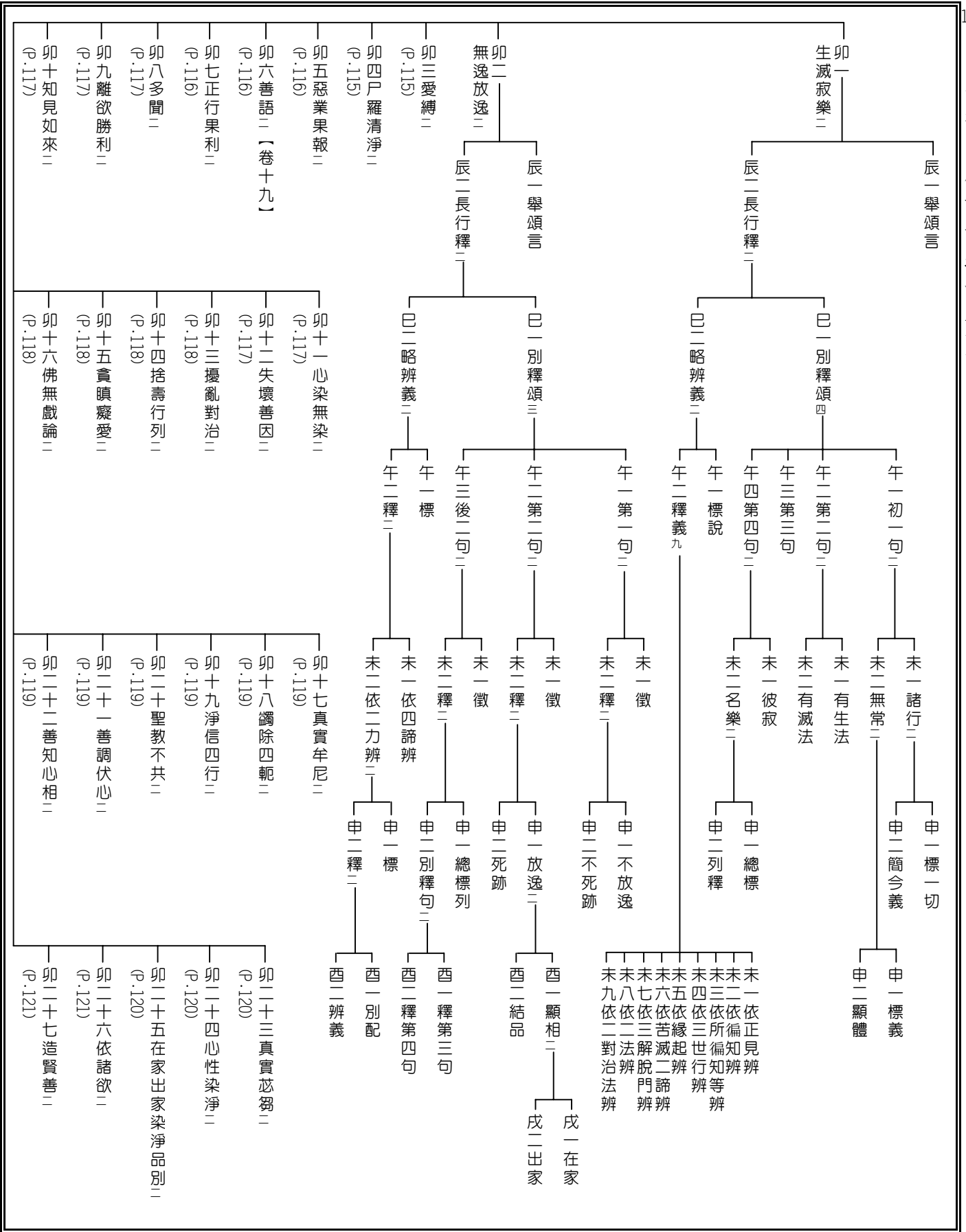

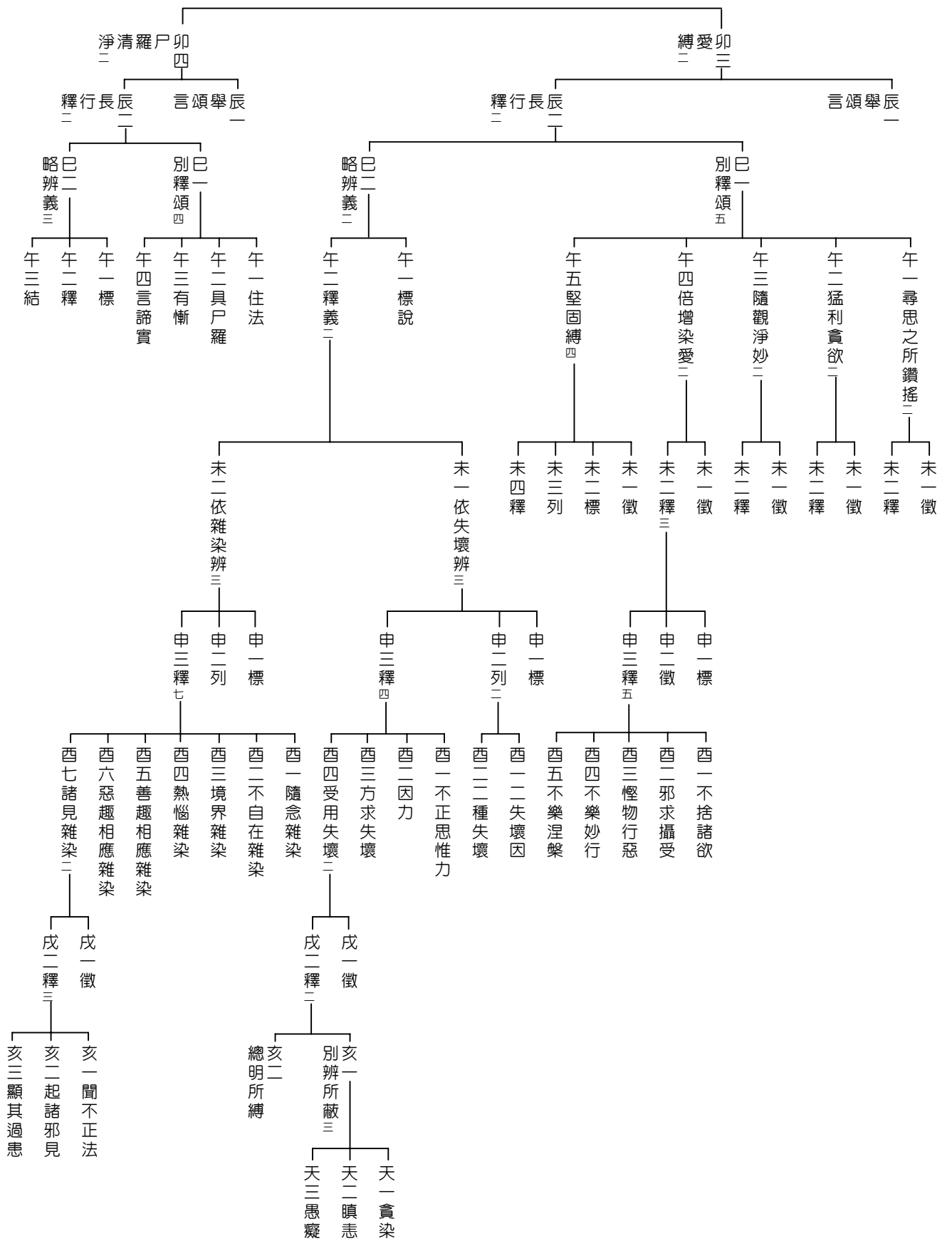

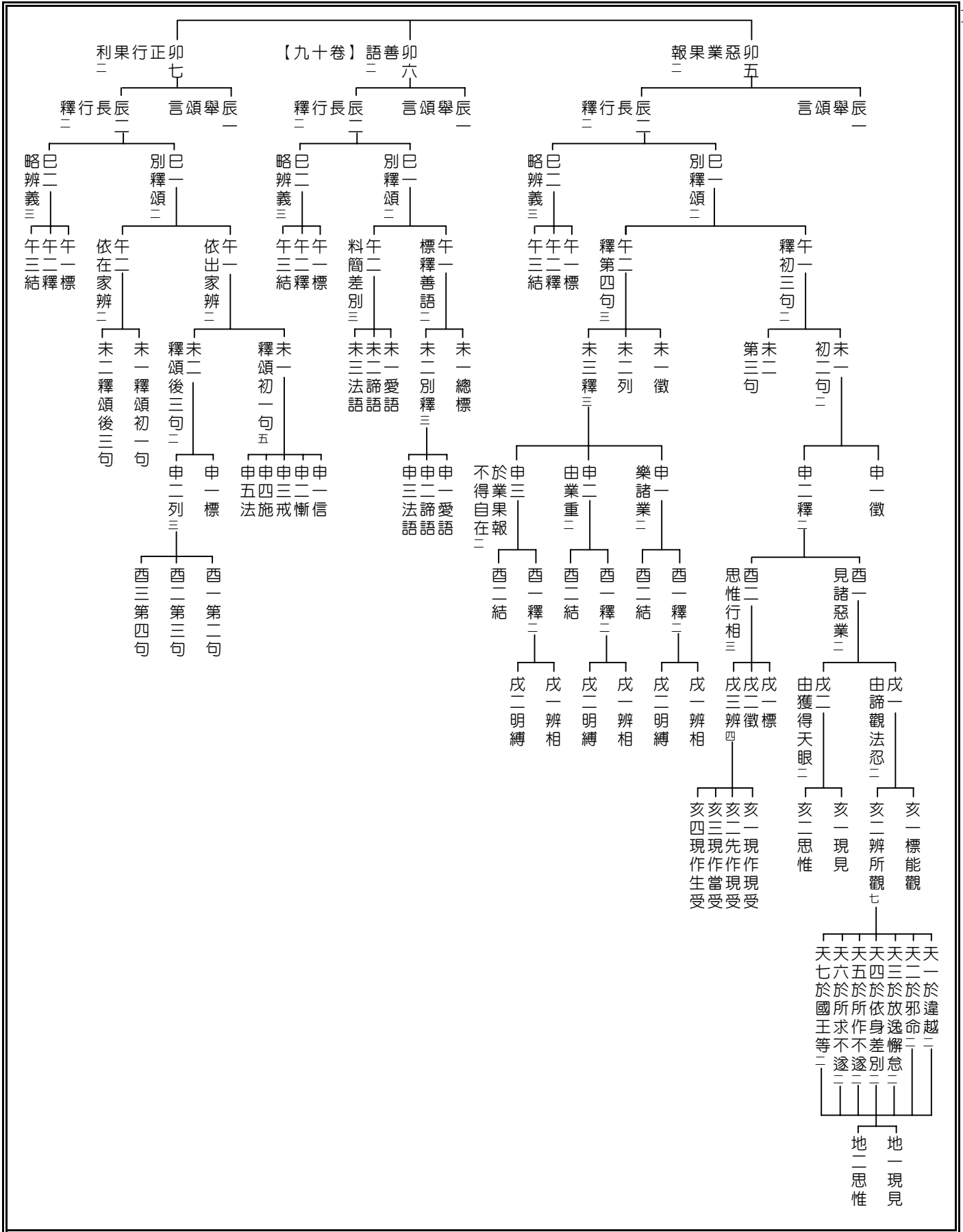

114 卯八多聞二·卯九離欲勝利二·卯十知見如來二
 卯十一心染無染二·卯十二失壞善因二

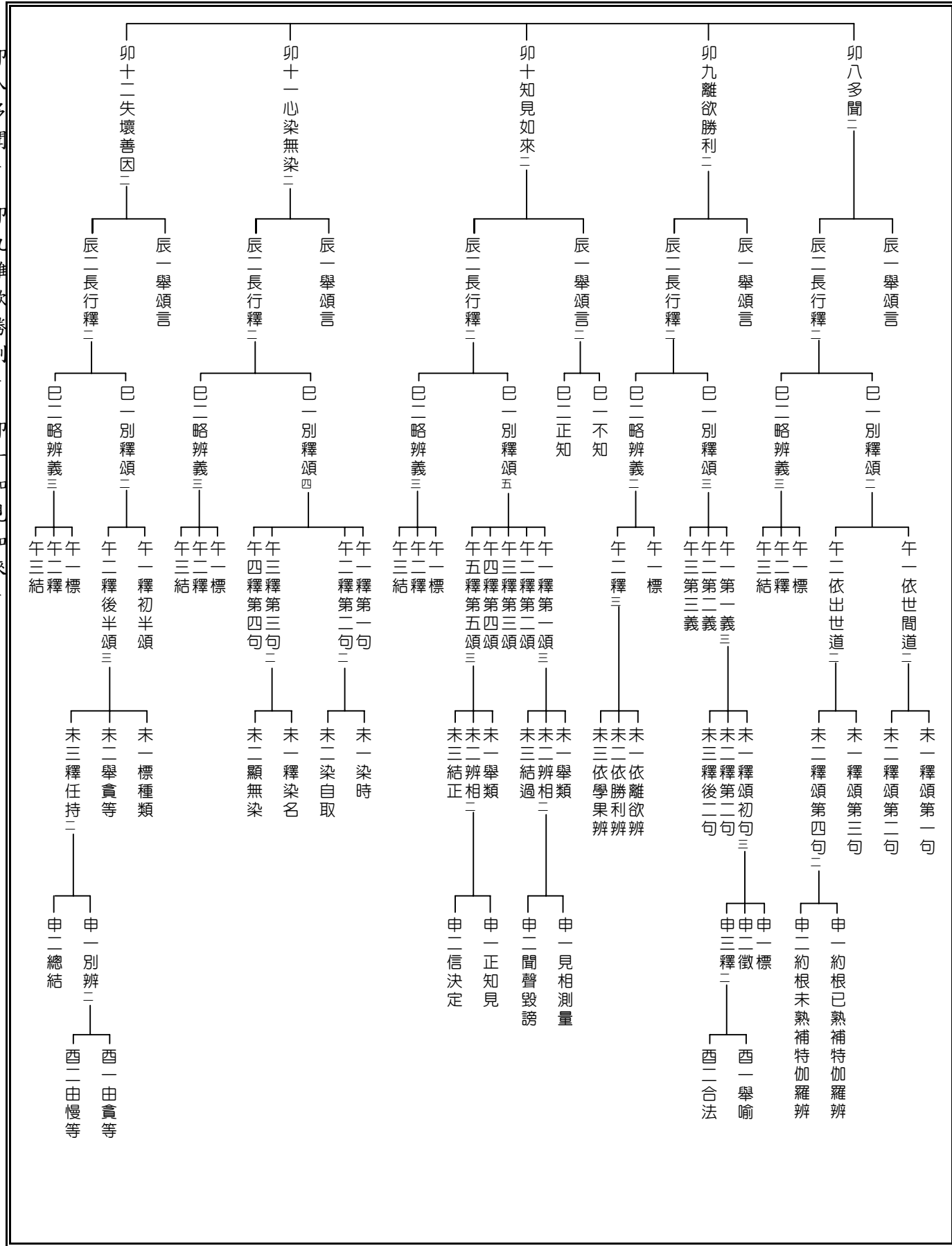

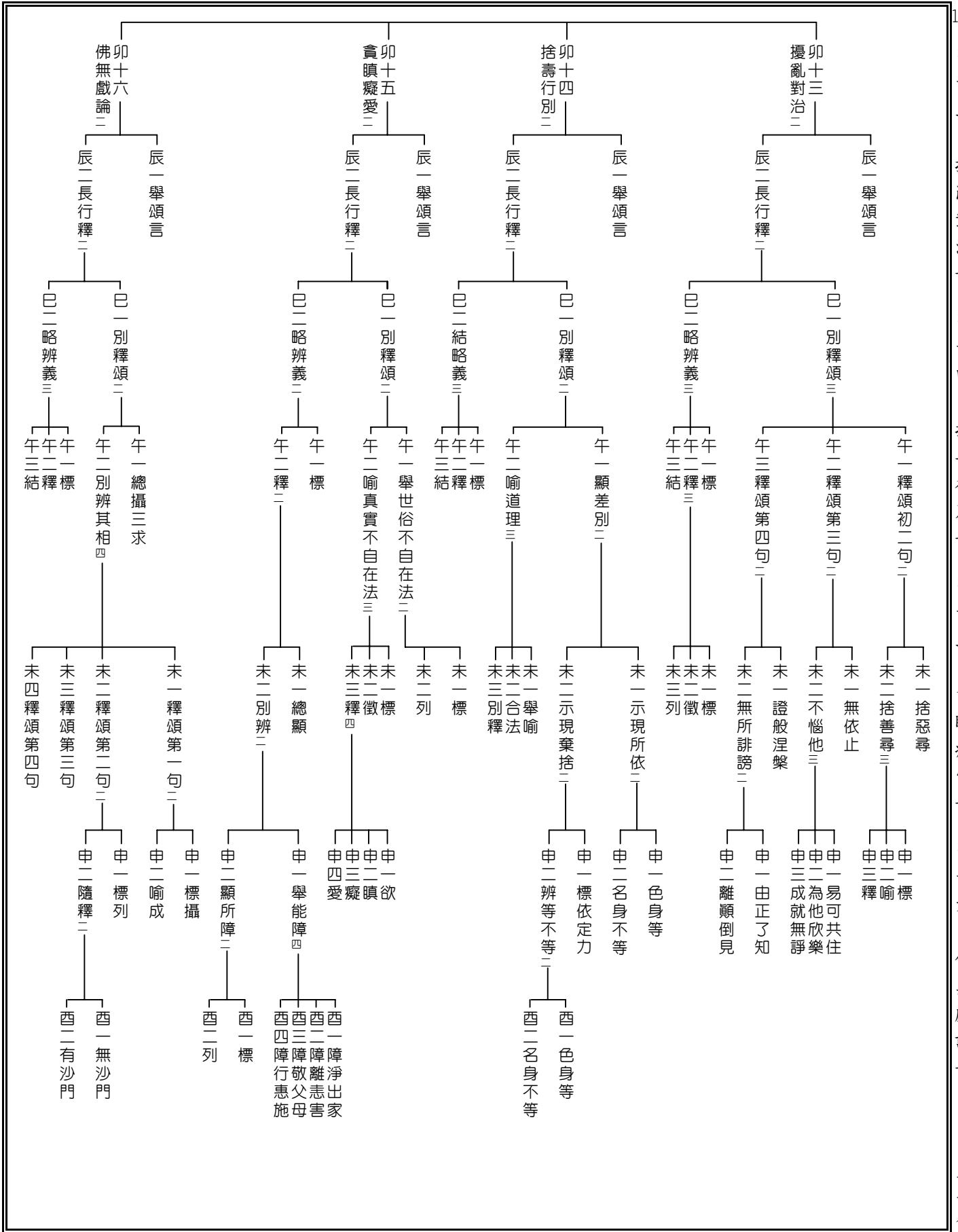

114 卯十七真實牟尼二 · 卯十八蠲除四軌二 · 卯十九淨信四行二 · 卯二十善知心相二

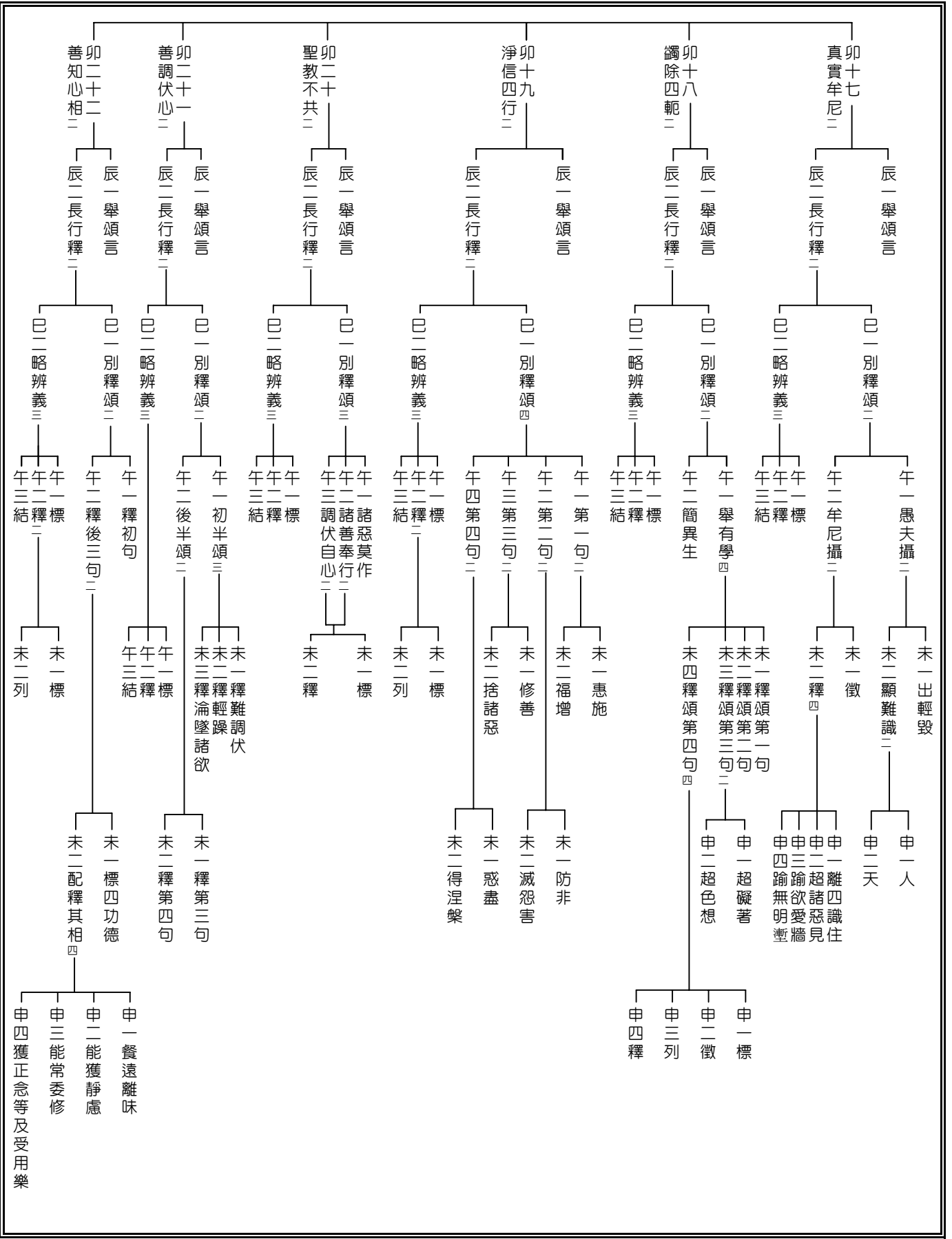

卯二十三 真實苾芻二

- 辰一 舉頌言
- 辰二 長行釋二
 - 巳一 總標
 - 巳二 別釋二
 - 午一 成就五支三
 - 未一 徵
 - 未二 結
 - 未三 釋
 - 未四 樂勝
 - 未五 諸根盡
 - 申一 無工巧活
 - 申二 輕自己
 - 申三 樂勝
 - 申四 解脫
 - 申五 諸根盡

卯二十四 心性染淨二

- 辰一 舉頌言
- 辰二 長行釋二
 - 巳一 別釋頌二
 - 午一 初半頌二
 - 未一 舉心異門
 - 未二 釋四行相四
 - 申一 遠行
 - 申二 獨行
 - 申三 無身
 - 申四 寐於窟
 - 西一 標隨轉
 - 西二 舉喻成二
 - 戌一 出異品
 - 戌二 成心性三
 - 亥一 標
 - 亥二 徵
 - 亥三 釋
 - 巳二 略辨義三
 - 午一 後半頌
 - 未一 釋
 - 未二 結
 - 申一 出斷因
 - 西一 釋五
 - 戌一 無家
 - 戌二 無所
 - 戌三 無希望
 - 戌四 斷欲
 - 戌五 獨行

卯二十五 在家出家染淨品別二

- 辰一 舉頌言五
 - 巳一 第一問答
 - 巳二 第二問答
 - 巳三 第三問答
 - 巳四 第四問答
 - 巳五 第五問答
- 辰二 長行釋三
 - 巳一 標緣起
 - 巳二 別釋頌三
 - 午一 初問答頌三
 - 未一 初二句二
 - 申一 辨世間二
 - 西一 簡今義
 - 西二 標一切
 - 西三 舉喻成二
 - 戌一 出異品
 - 戌二 成心性三
 - 亥一 標
 - 亥二 徵
 - 亥三 釋
 - 未二 第三句三
 - 申一 總標
 - 申二 辨出家二
 - 西一 隨別釋
 - 西二 戲論二
 - 戌一 由無明
 - 戌二 由放逸
 - 申三 結成
 - 未三 第四句
 - 申一 總標
 - 申二 戲論二
 - 西一 隨別釋
 - 西二 戲論二
 - 戌一 由無明
 - 戌二 由放逸
 - 未四 釋慧壅塞
 - 未三 釋念遮止
 - 未二 釋慧壅塞
 - 未四 釋俱防護
 - 未一 料簡染淨二
 - 申一 一向染
 - 申二 可得
 - 未二 顯無放逸二
 - 申一 總標
 - 申二 別釋二
 - 西一 有學
 - 戌一 標
 - 戌二 釋
 - 戌三 結
 - 西二 無學二
 - 戌一 釋第三問答頌
 - 戌二 釋第四問答頌

卯二十五 在家出家染淨品別二 (續)

- 巳三 略辨義三
 - 午一 標
 - 午二 釋
 - 午三 結
- 巳二 略辨義三
 - 午一 標
 - 午二 釋
 - 午三 結
- 巳一 略辨義三
 - 午一 標
 - 午二 釋
 - 午三 結

亥一 釋第五問頌
亥二 釋第五答頌四
天一 釋後頌第一句
天二 釋後頌第二句
天三 釋後頌第三句
天四 釋後頌第四句

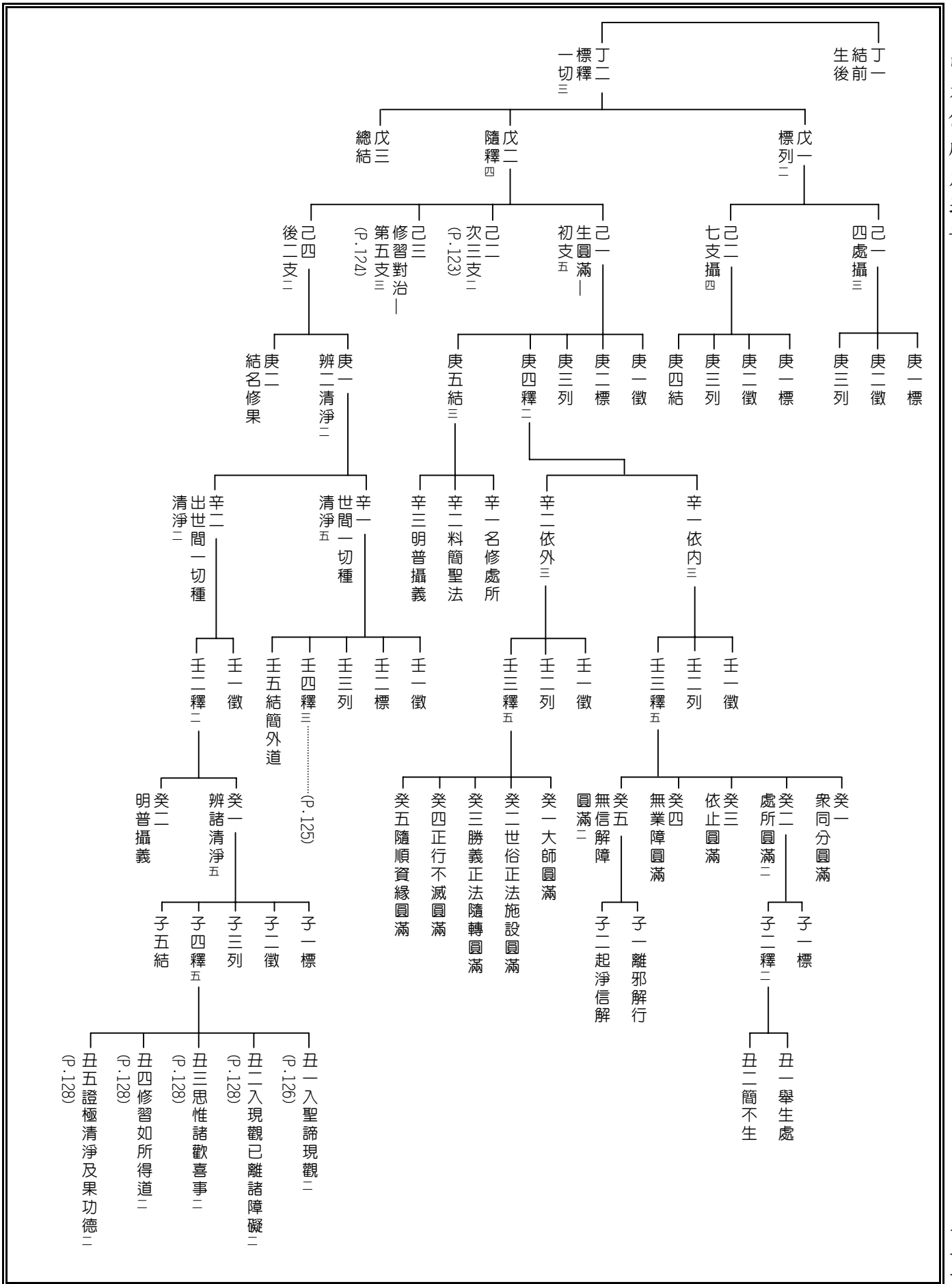

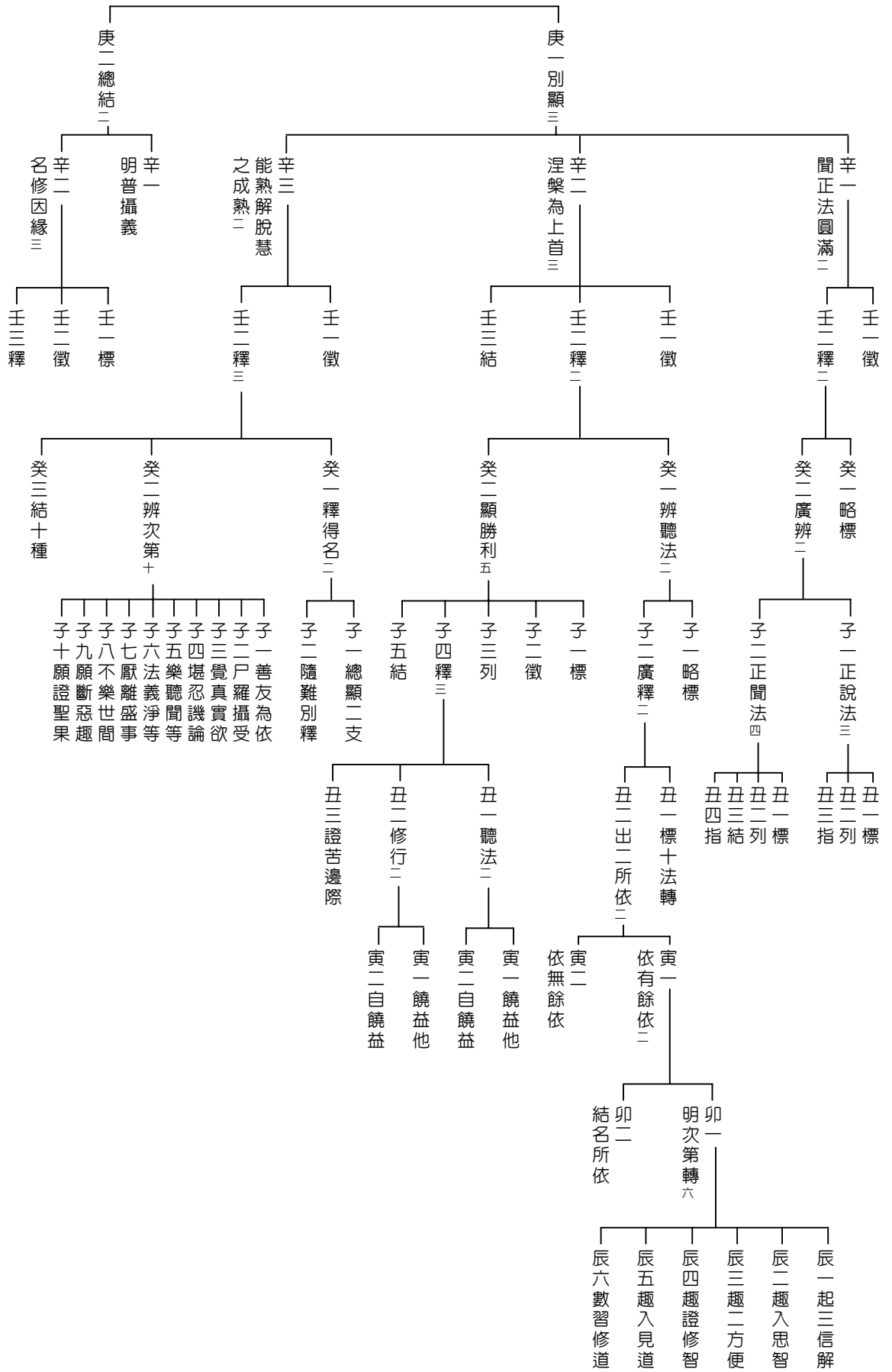

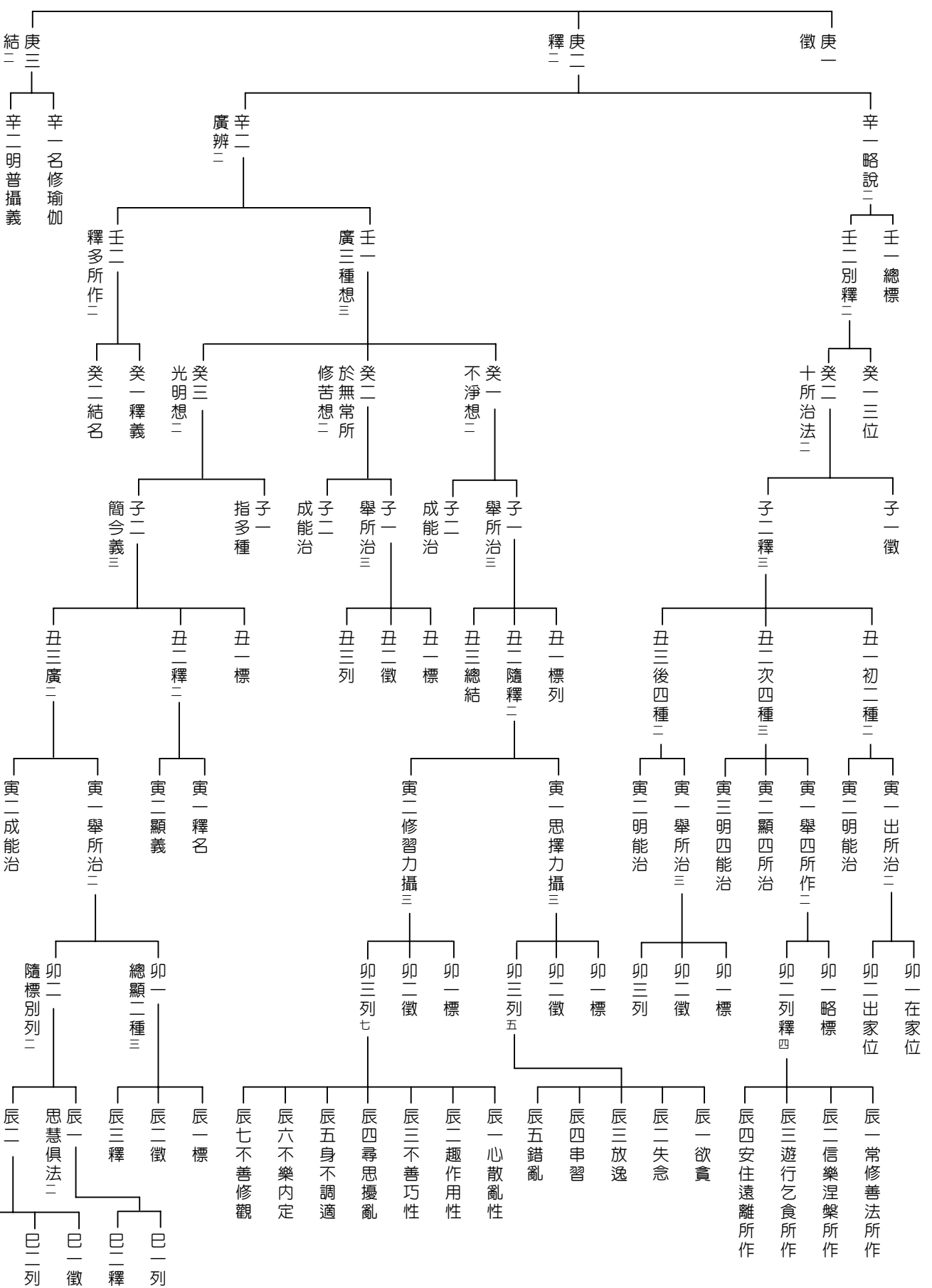

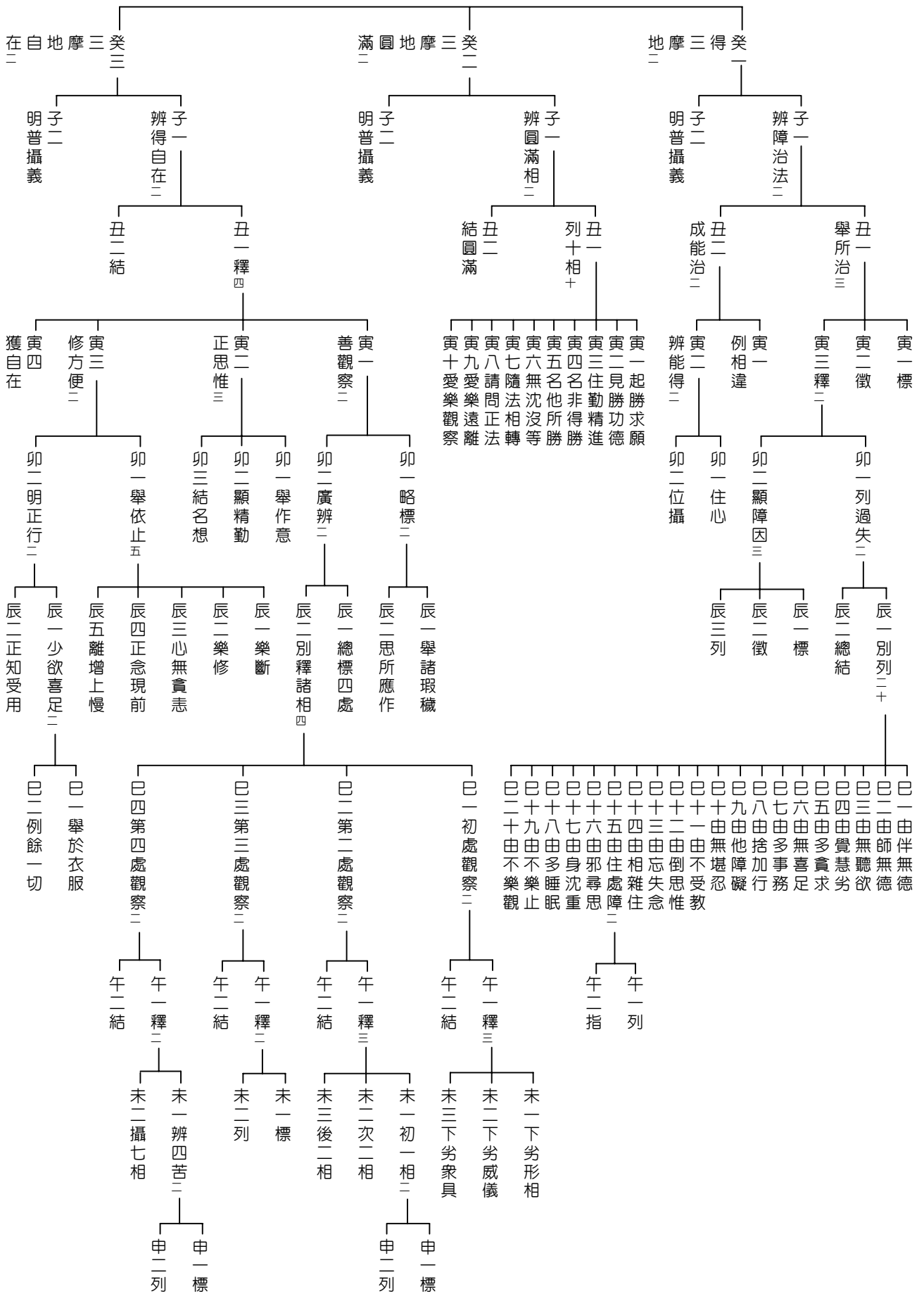

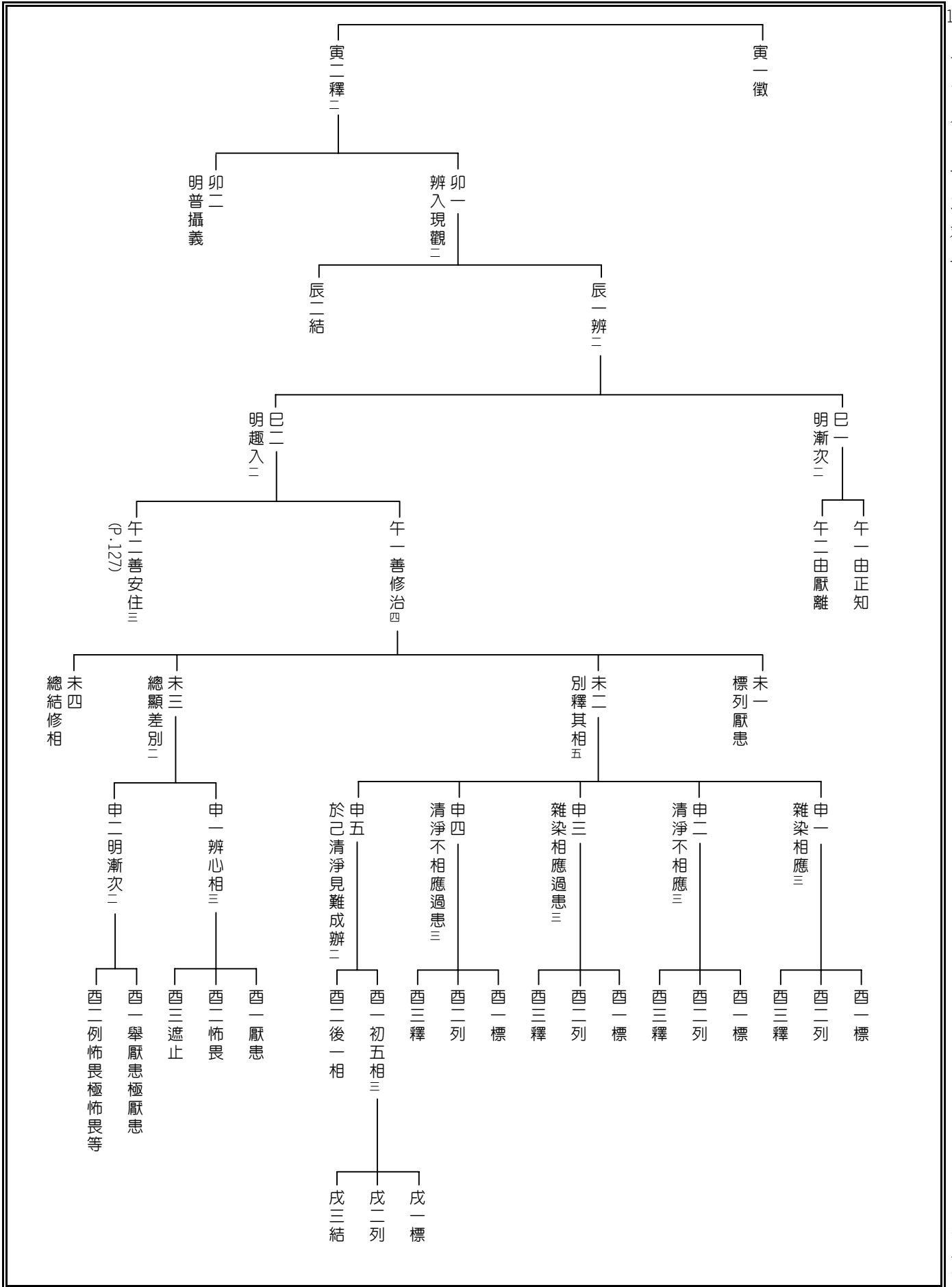

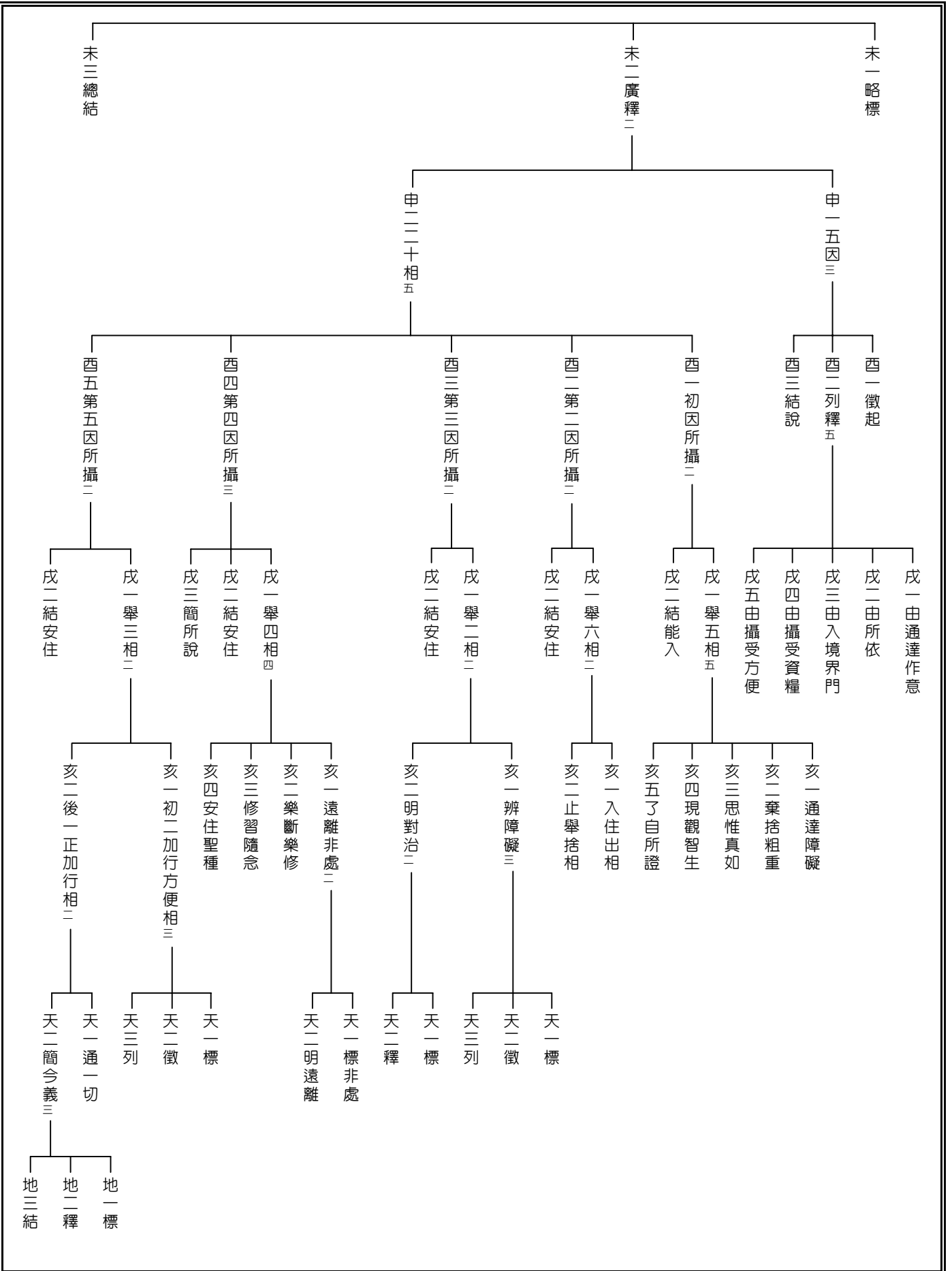

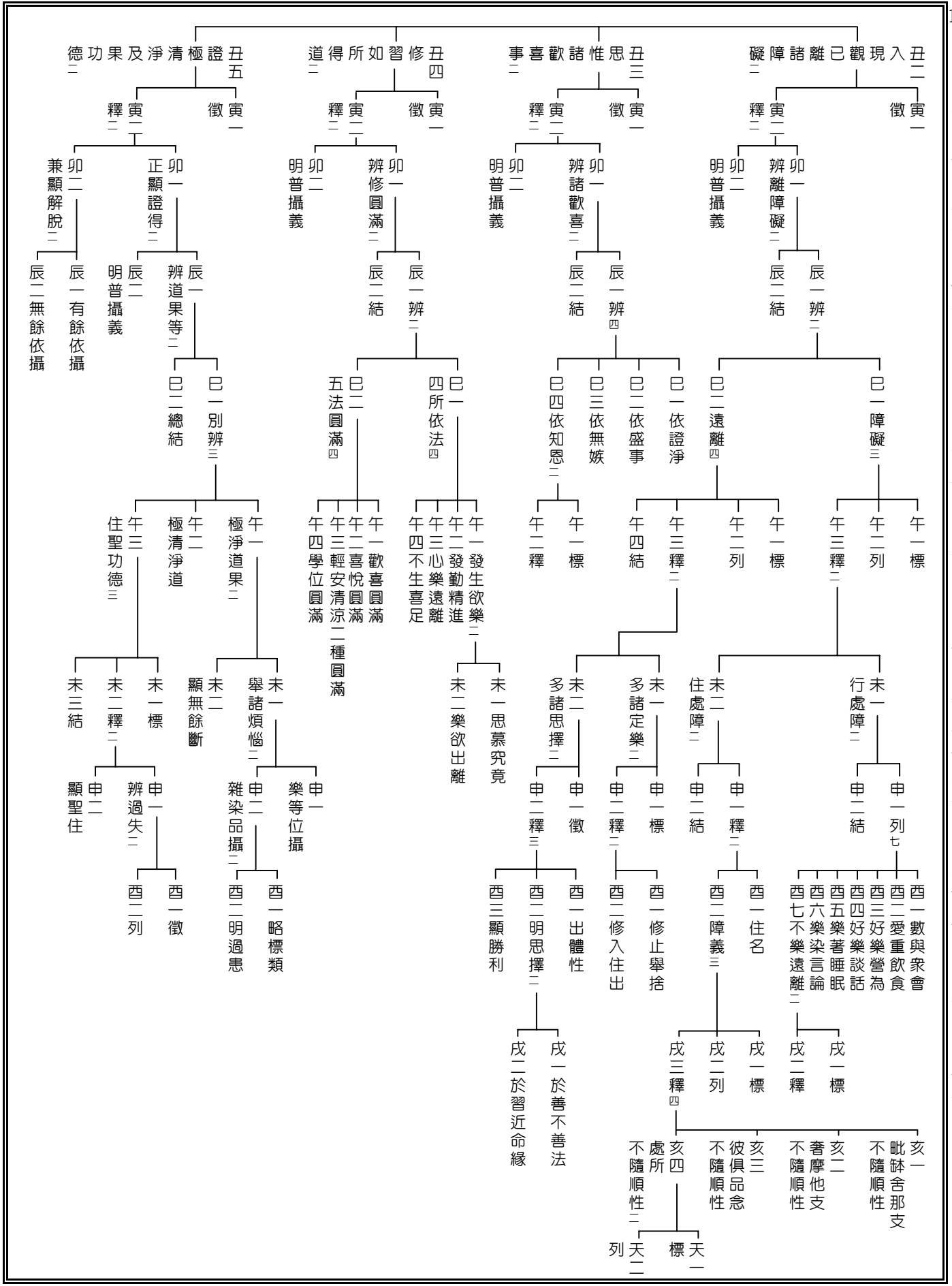

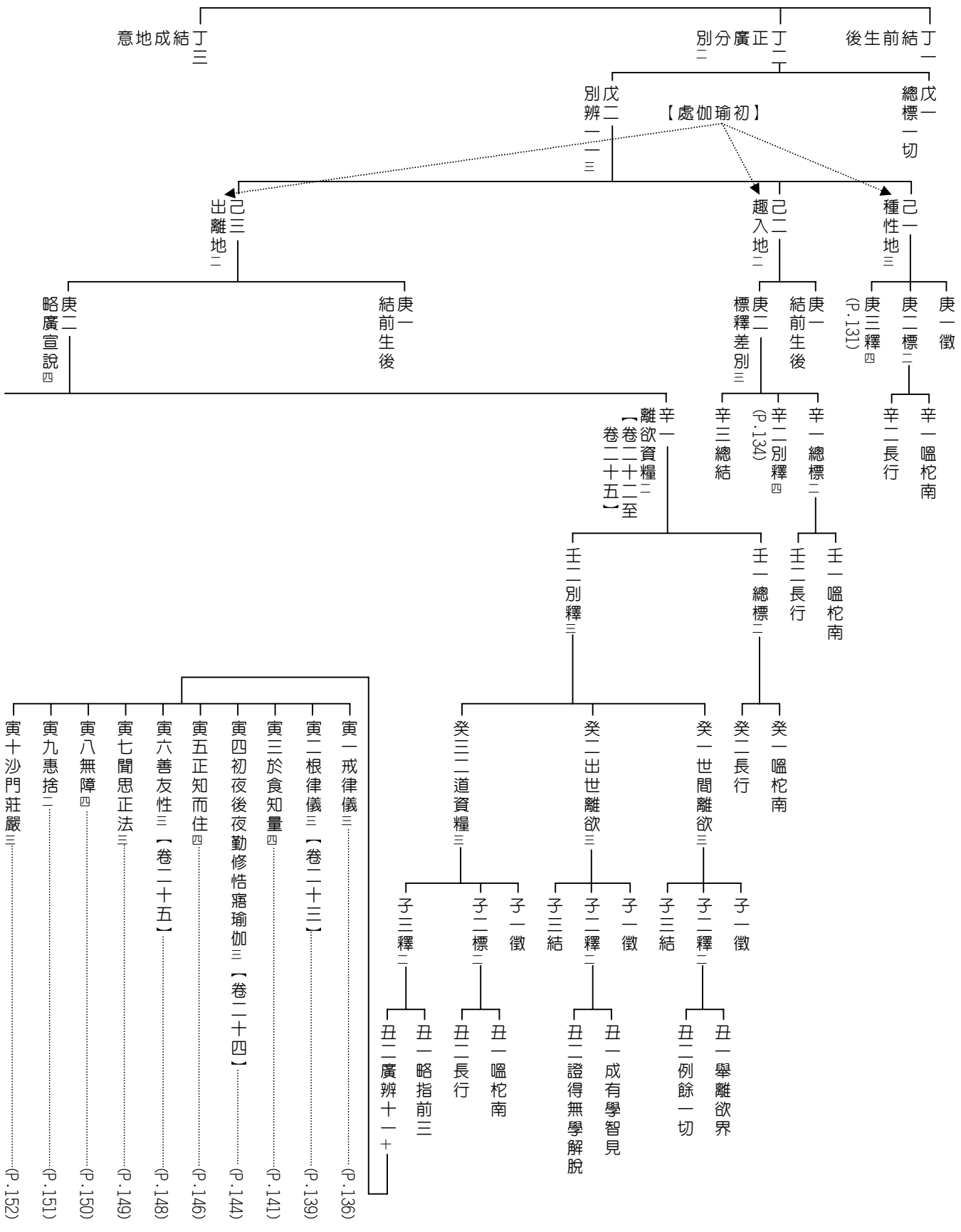

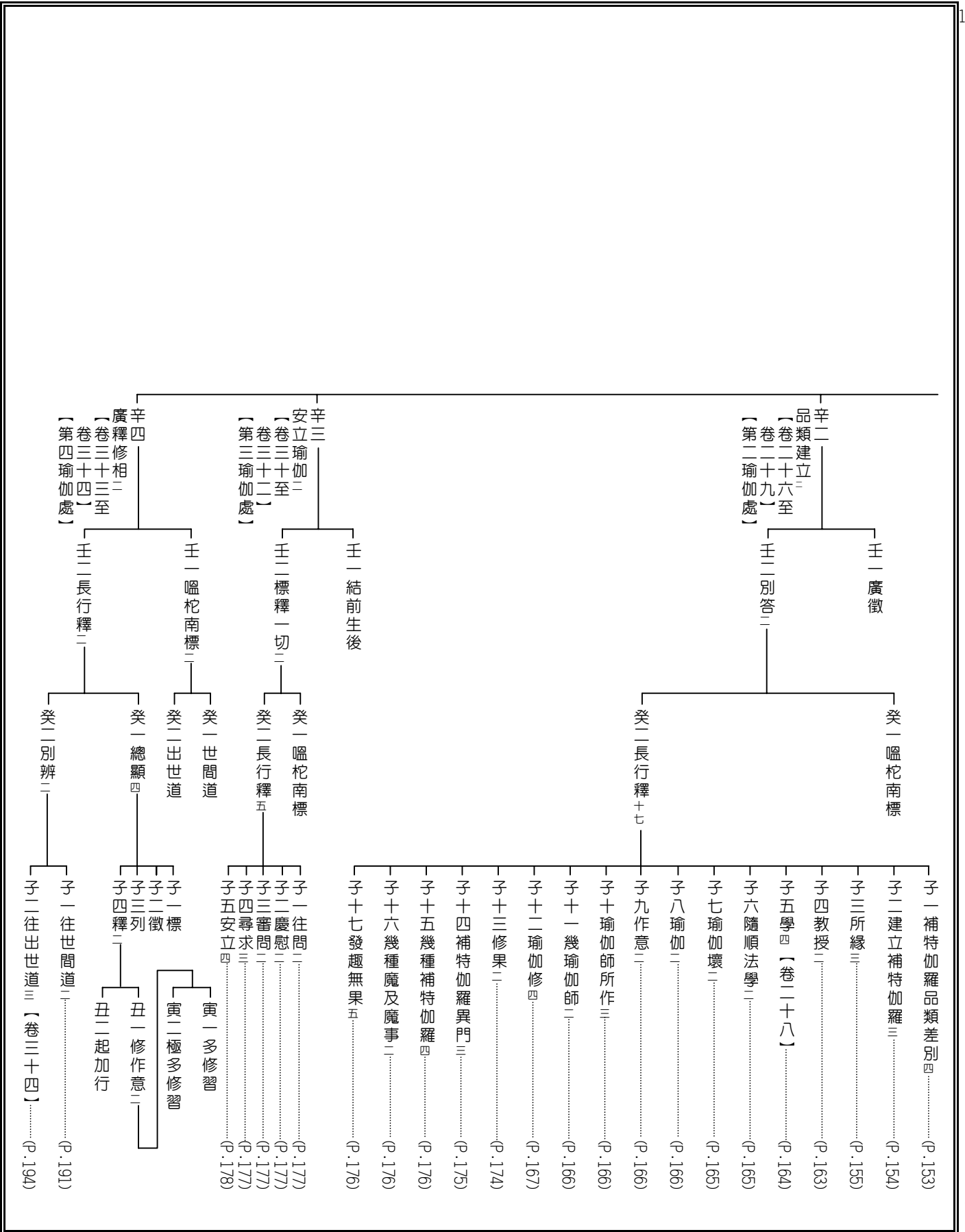

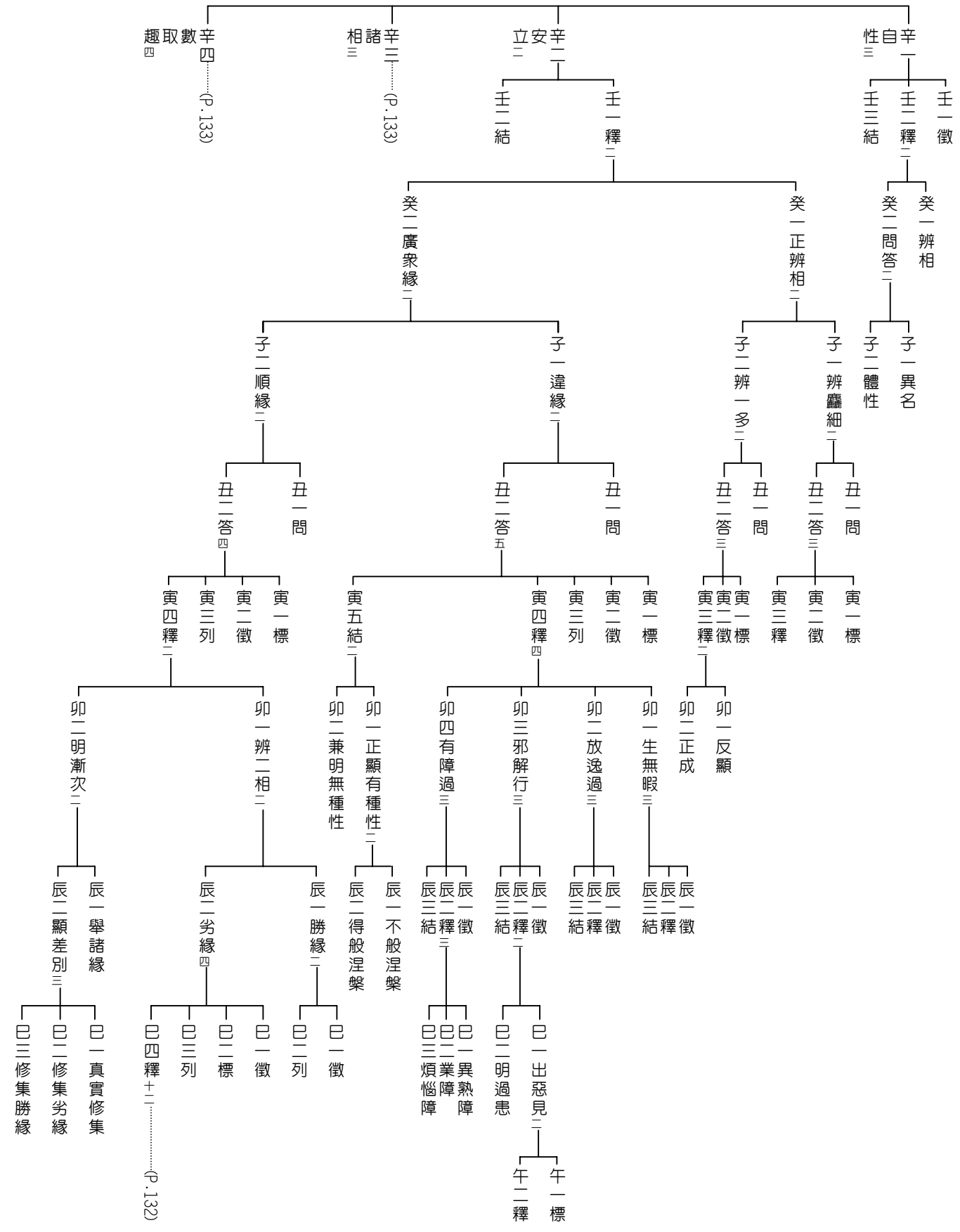

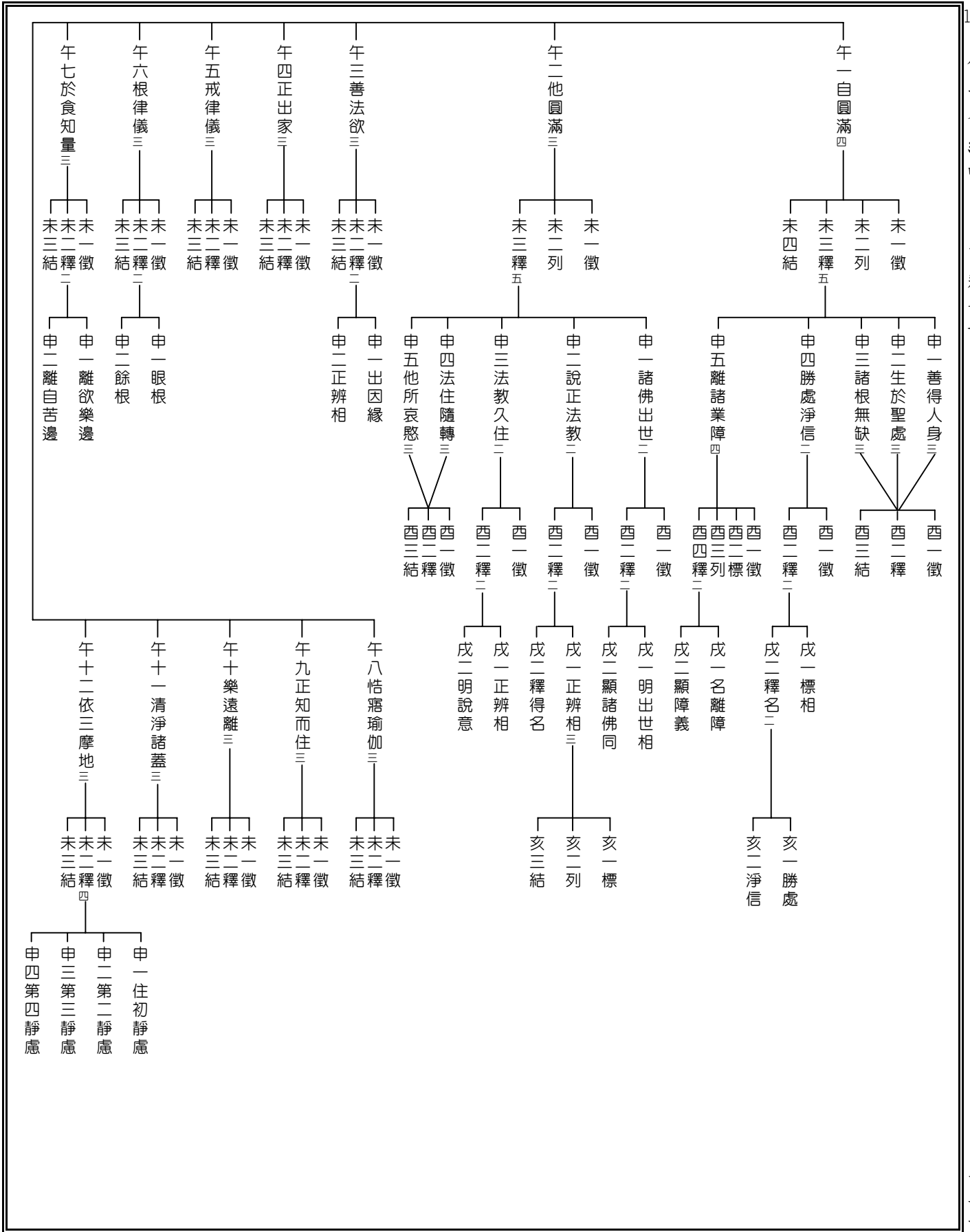

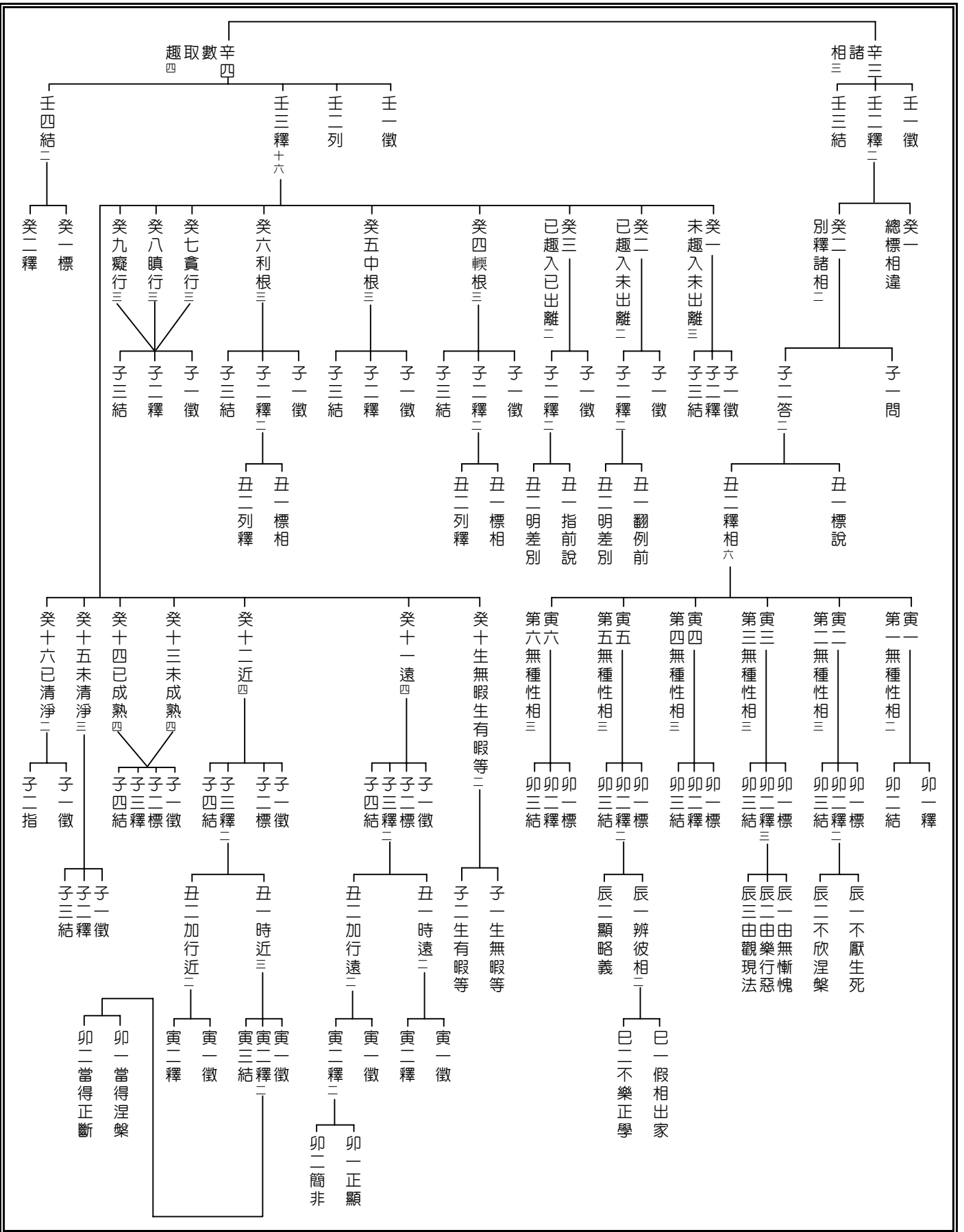

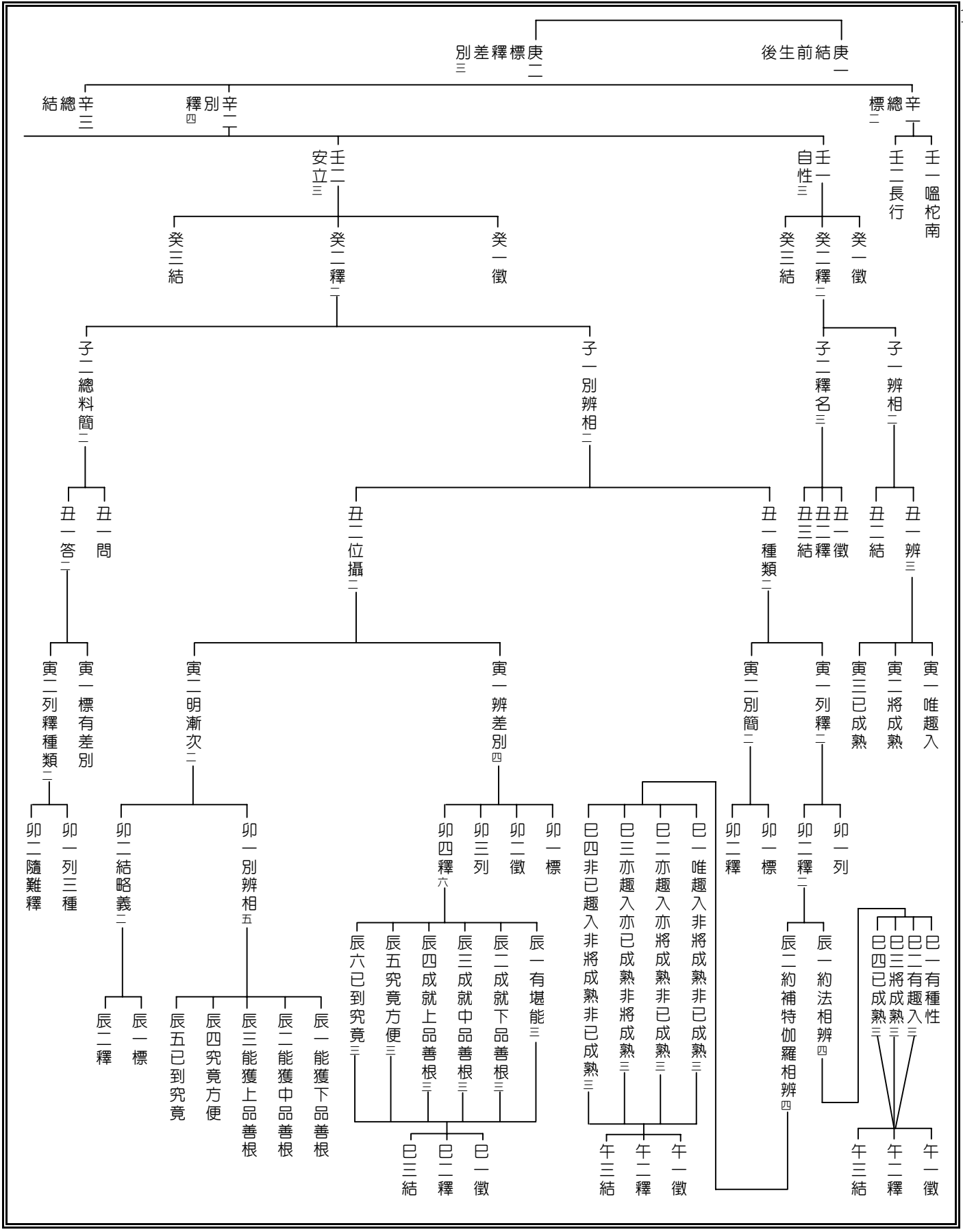

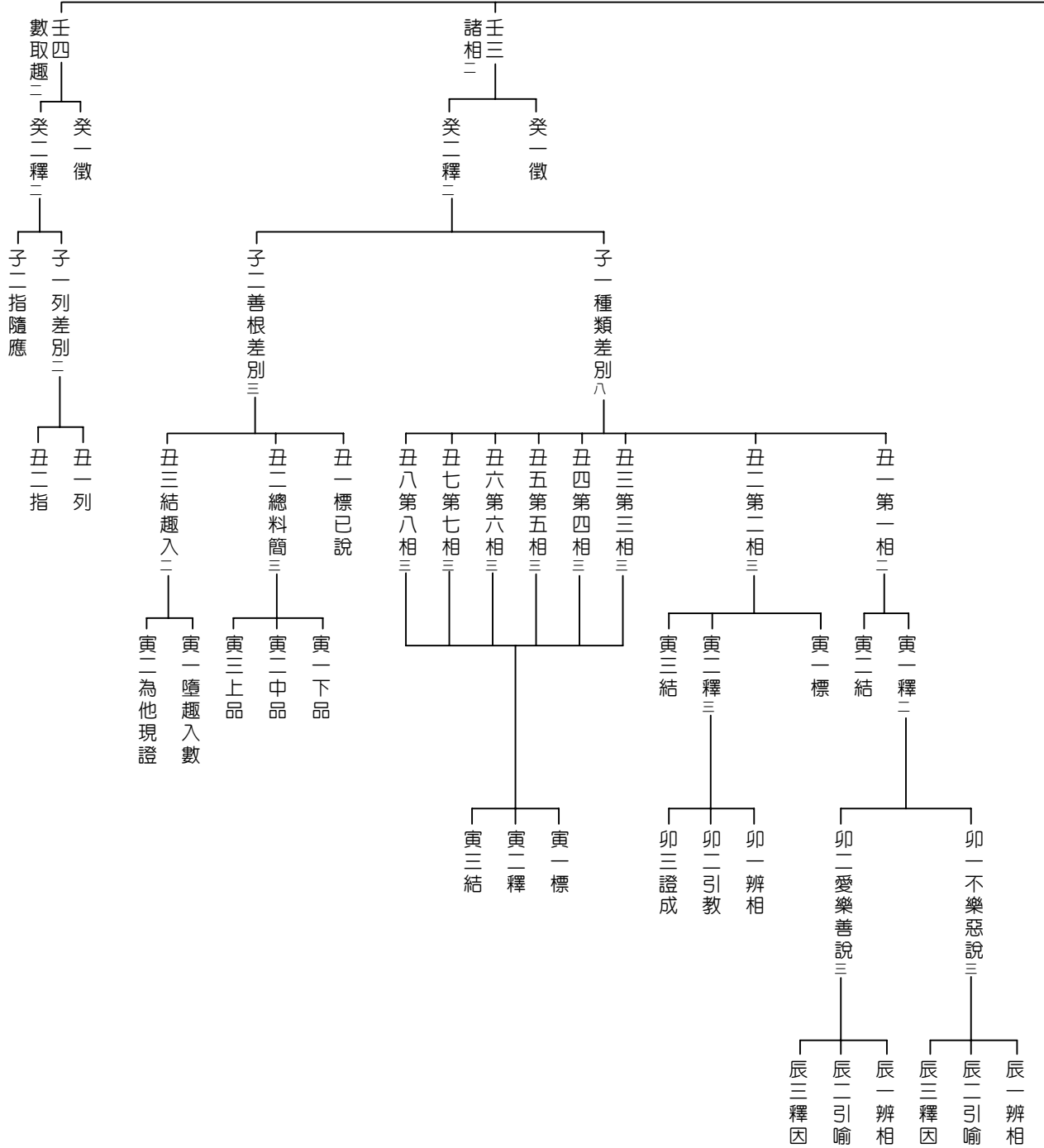

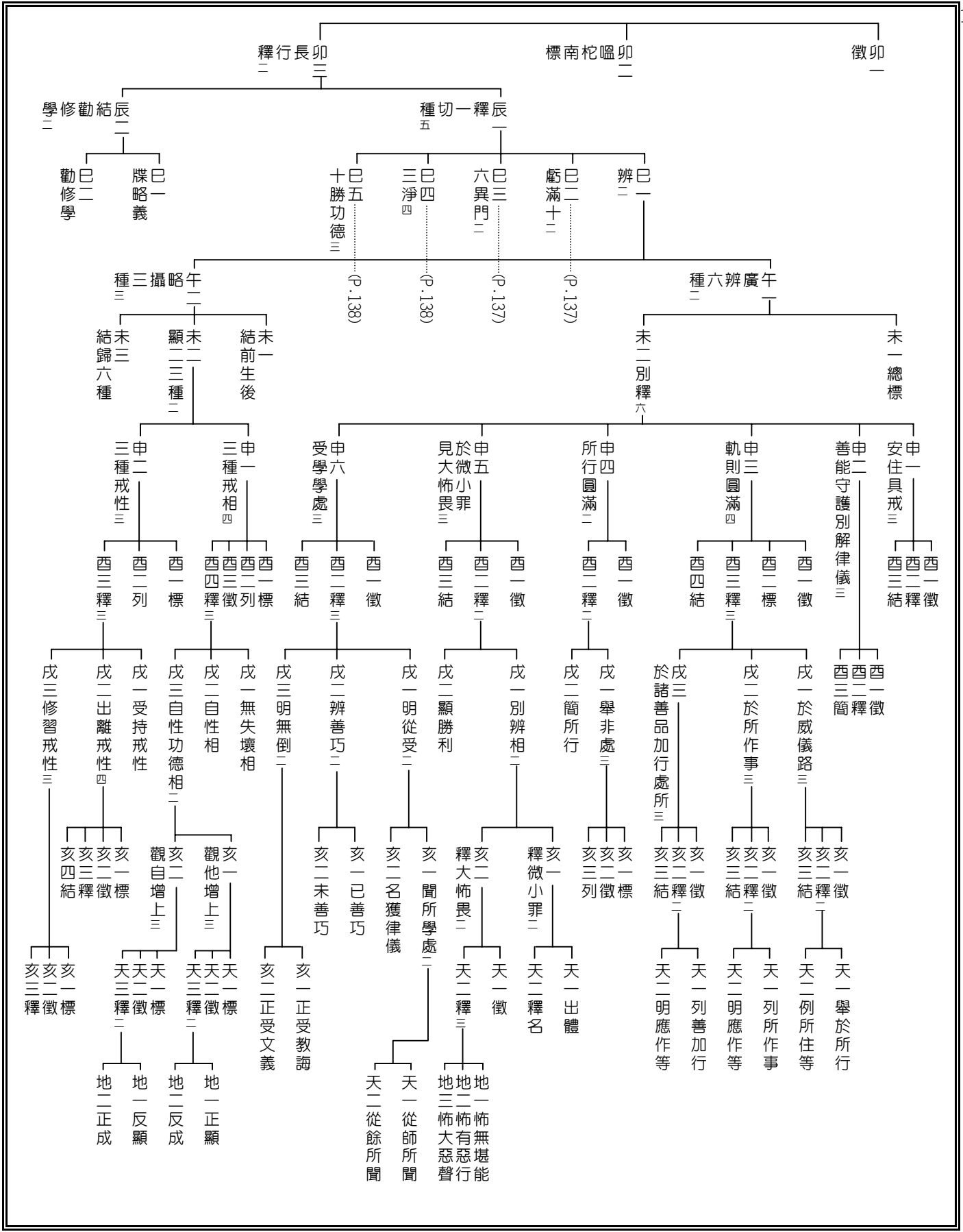

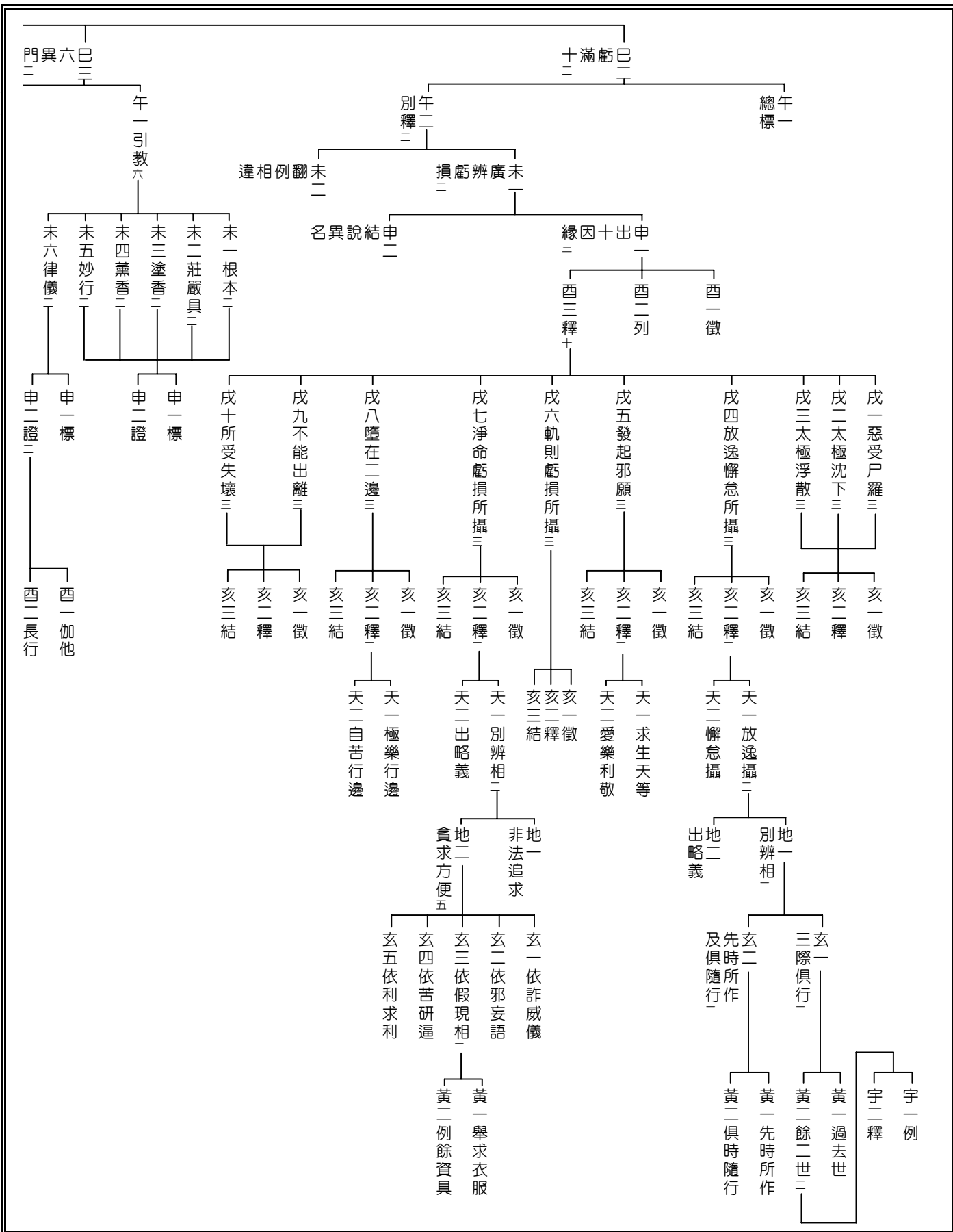

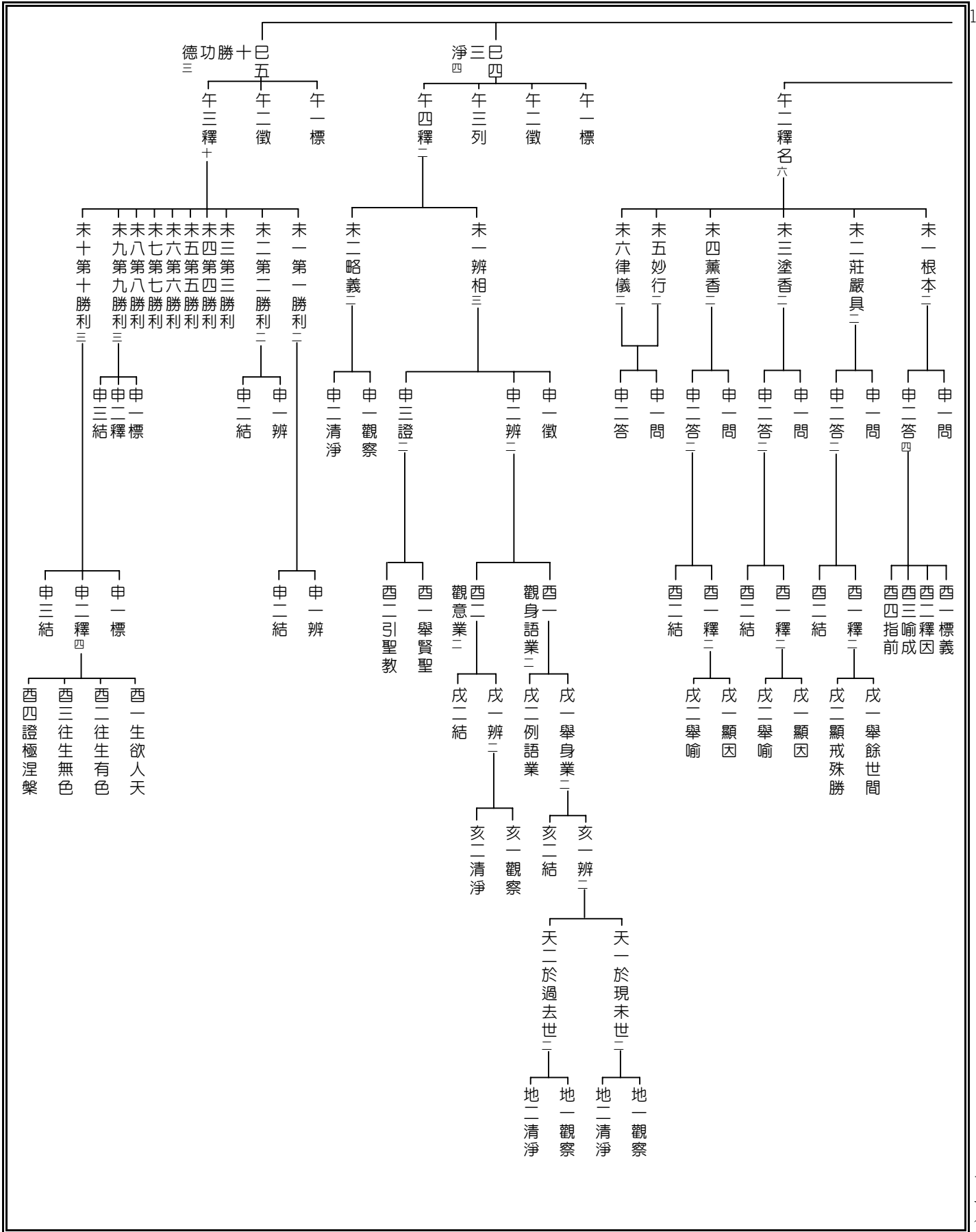

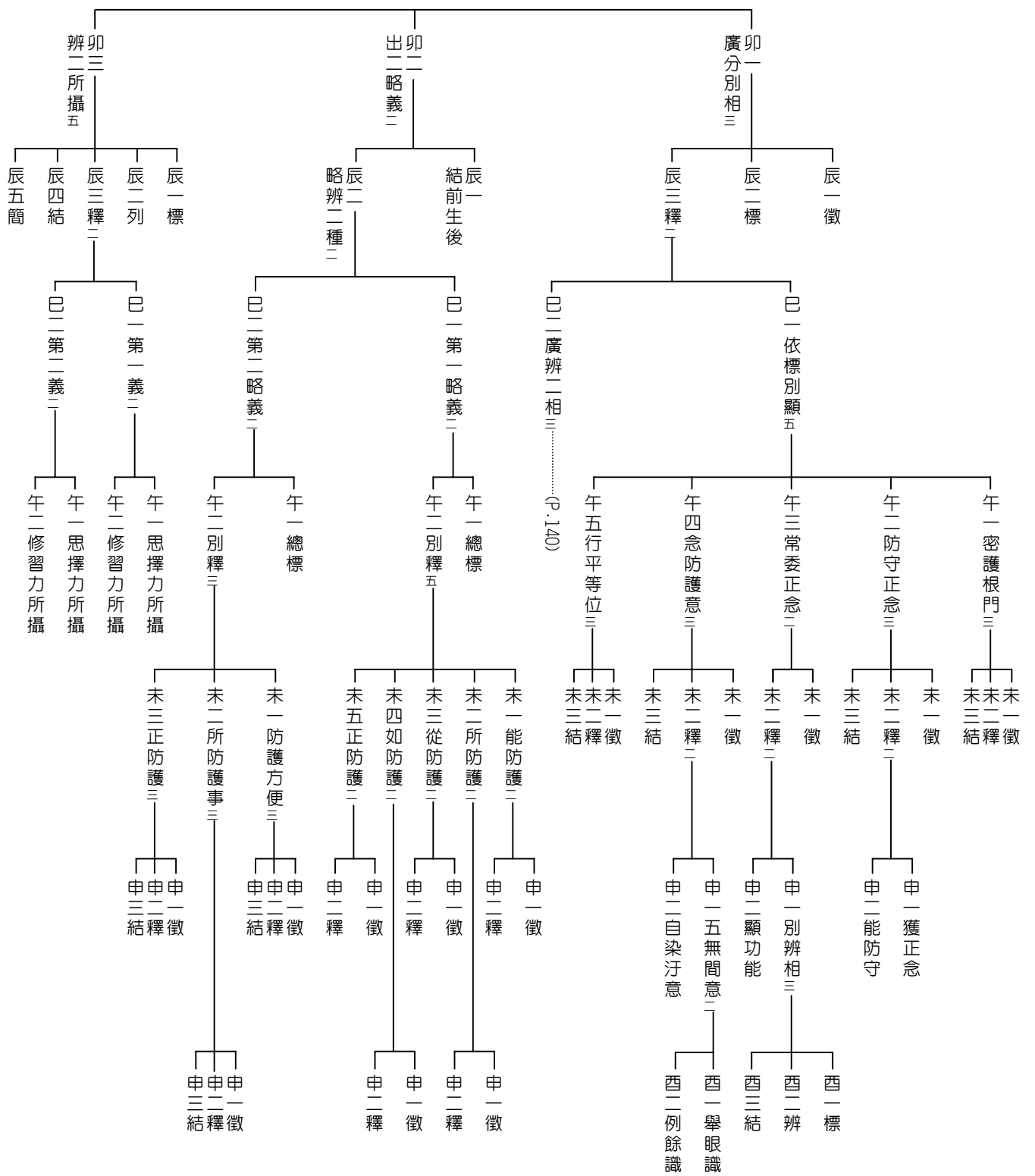

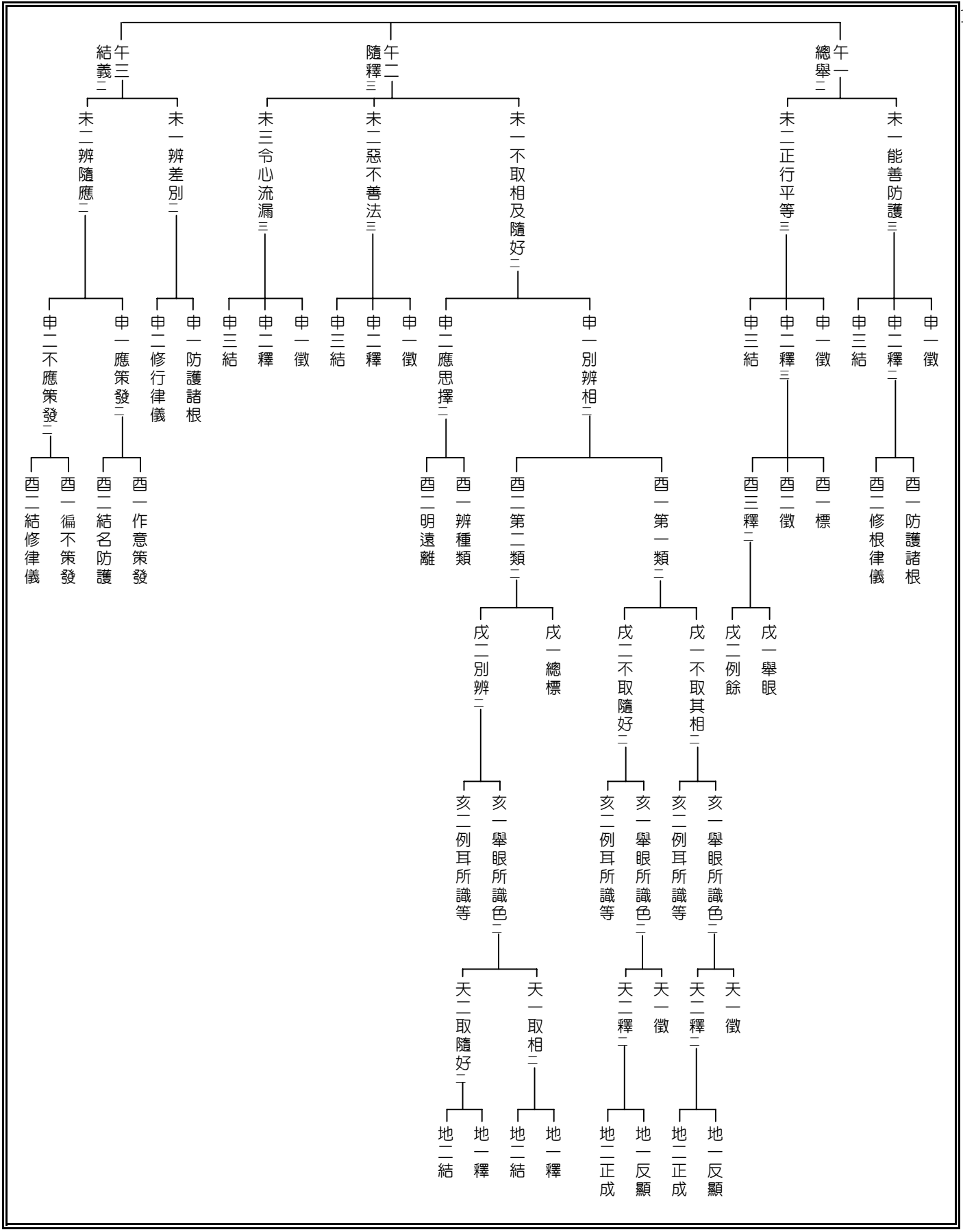

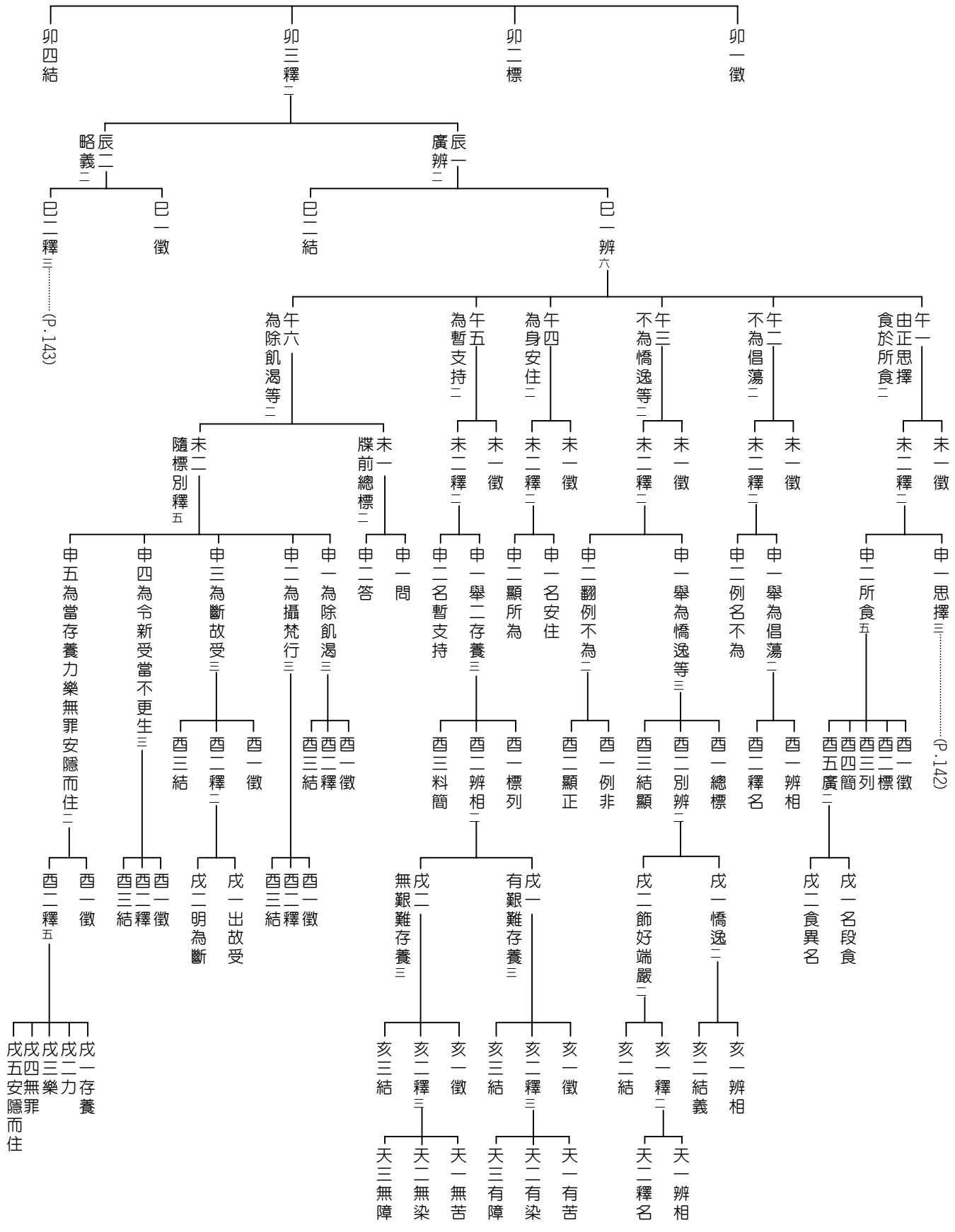

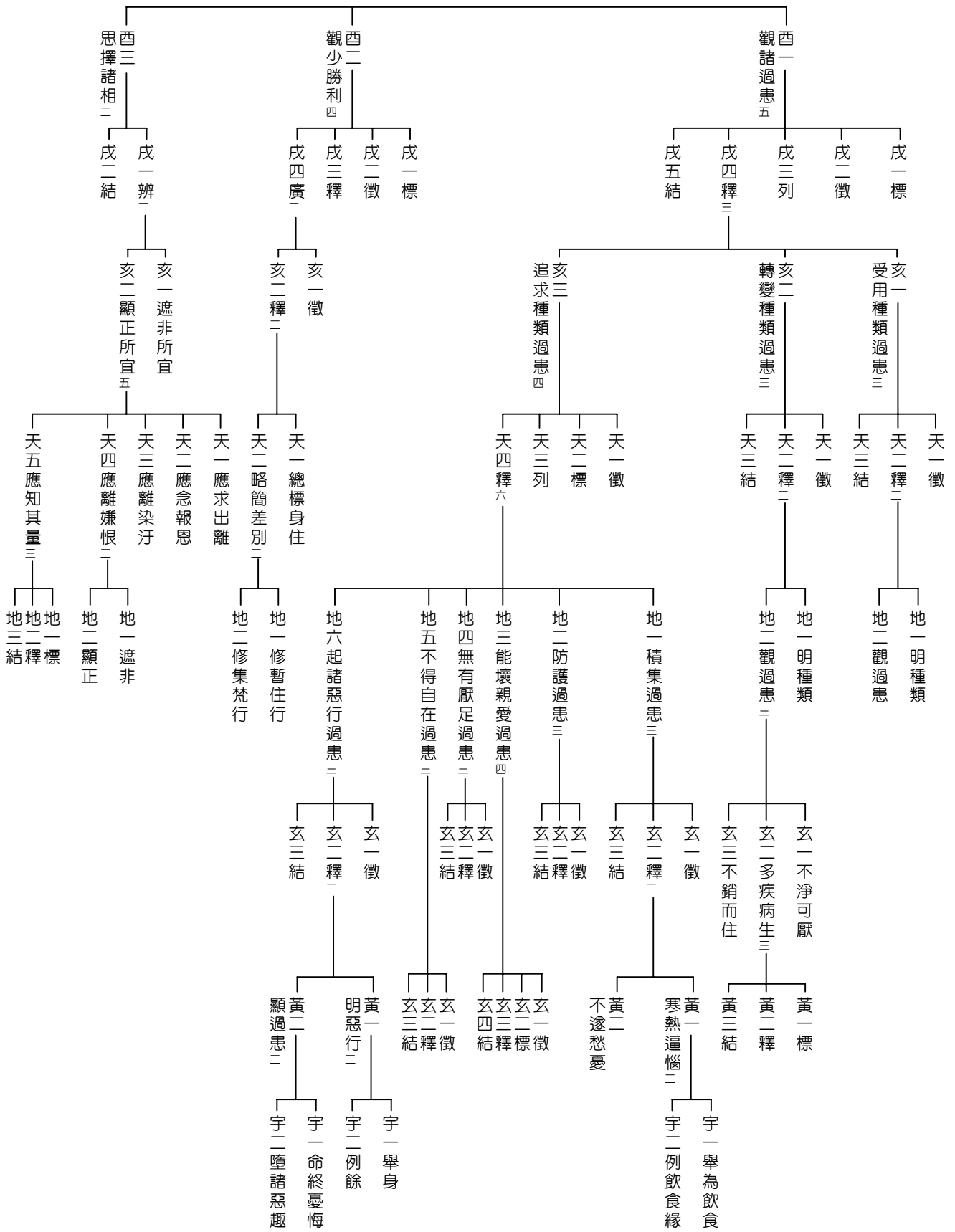

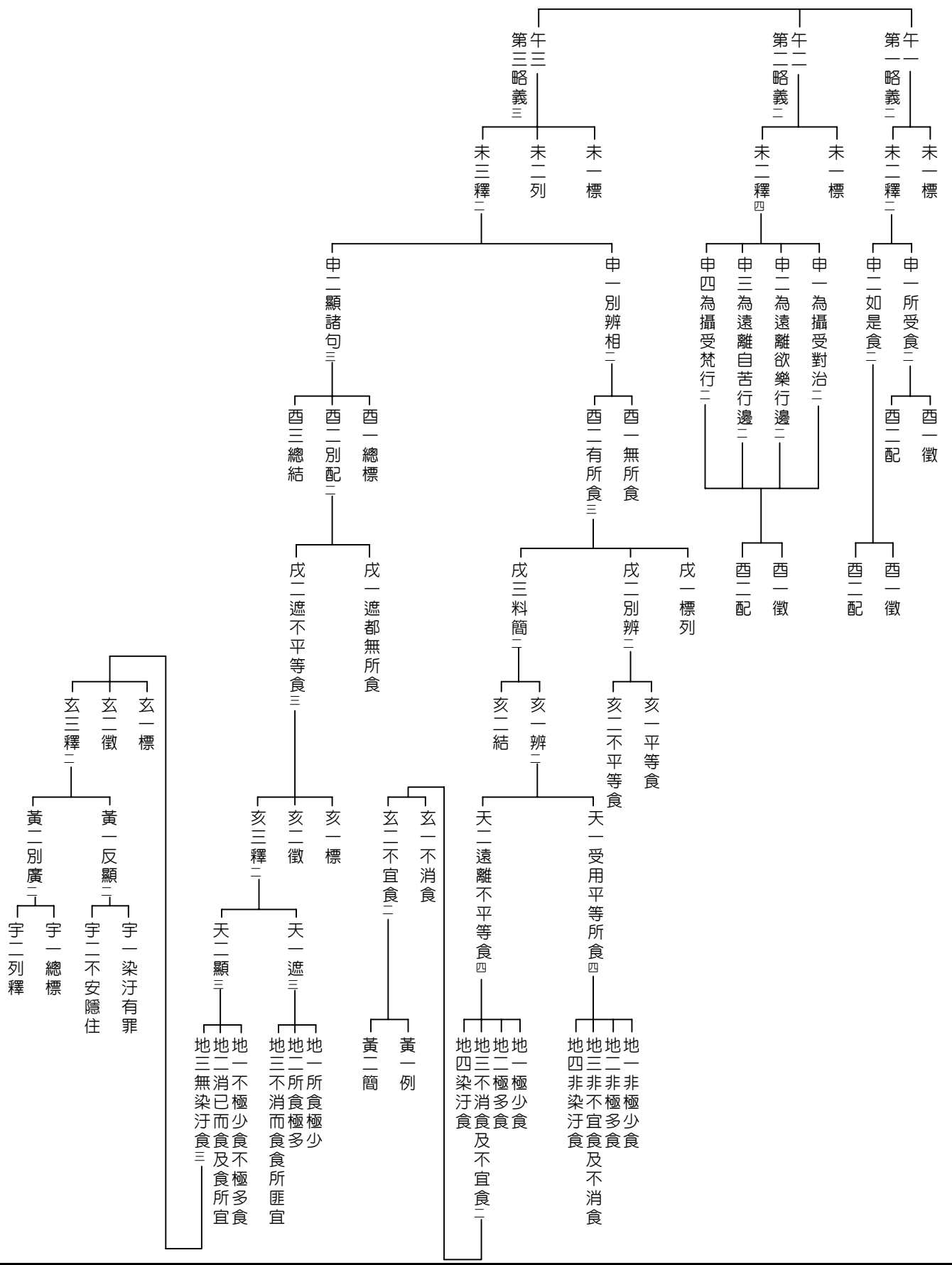

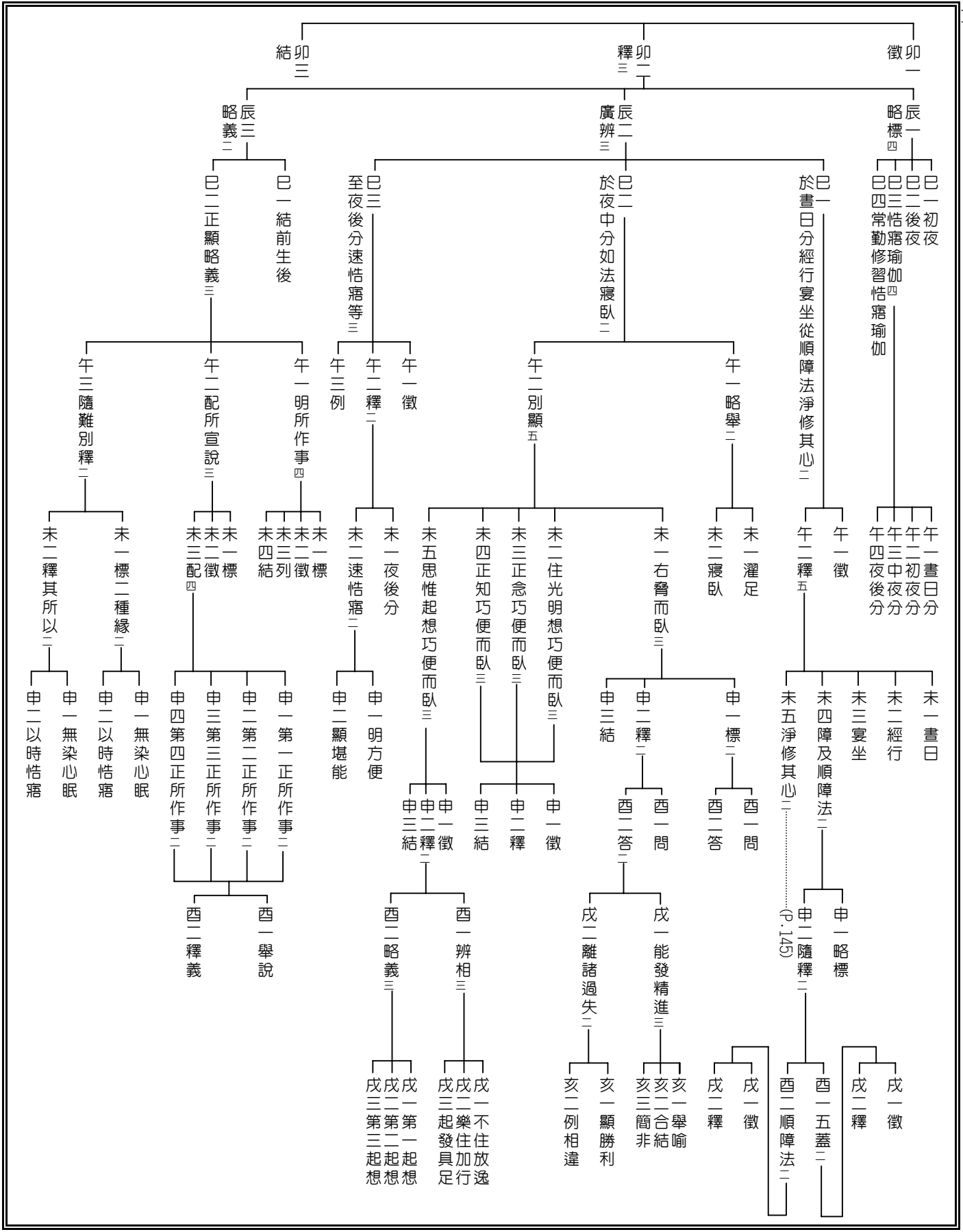

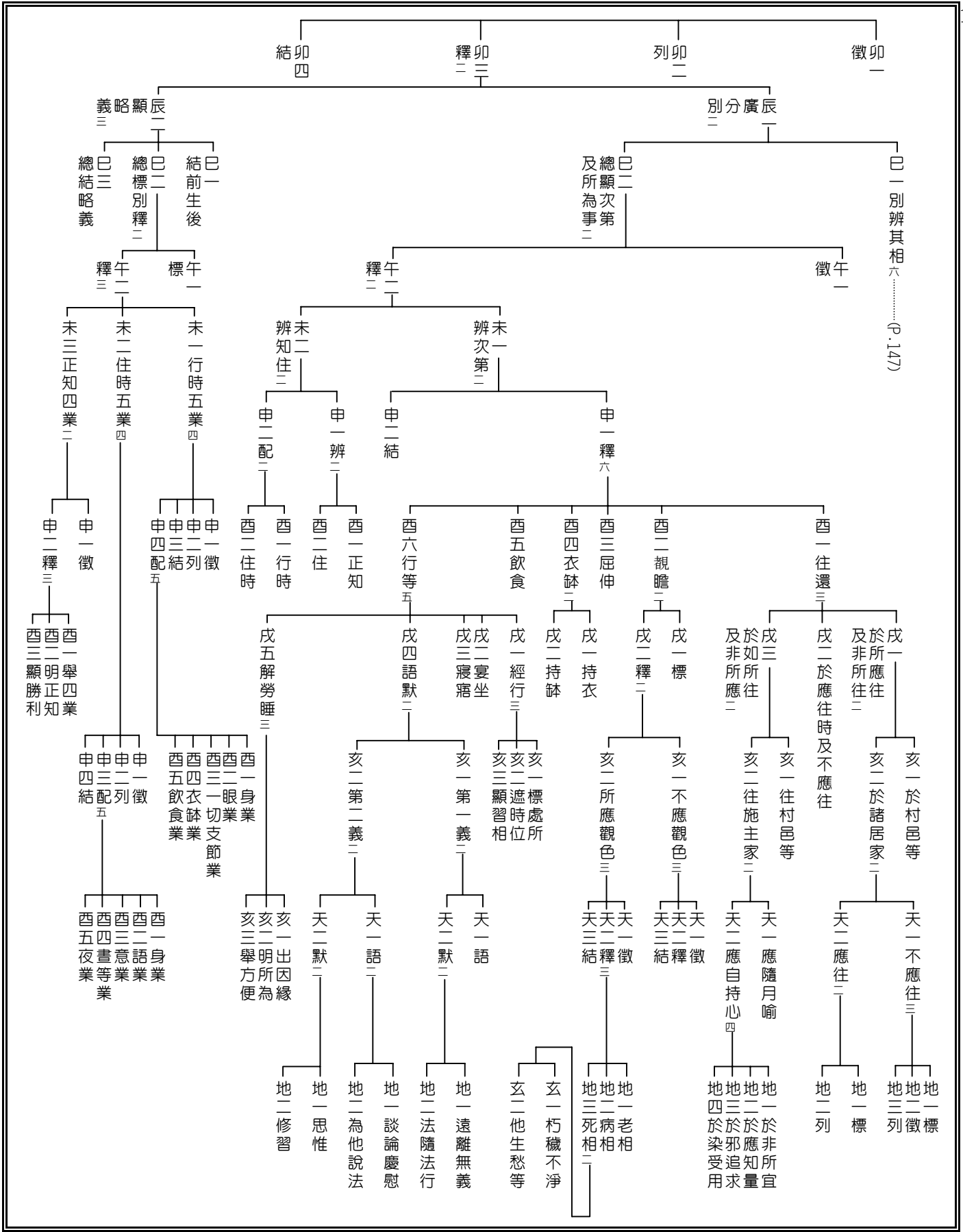

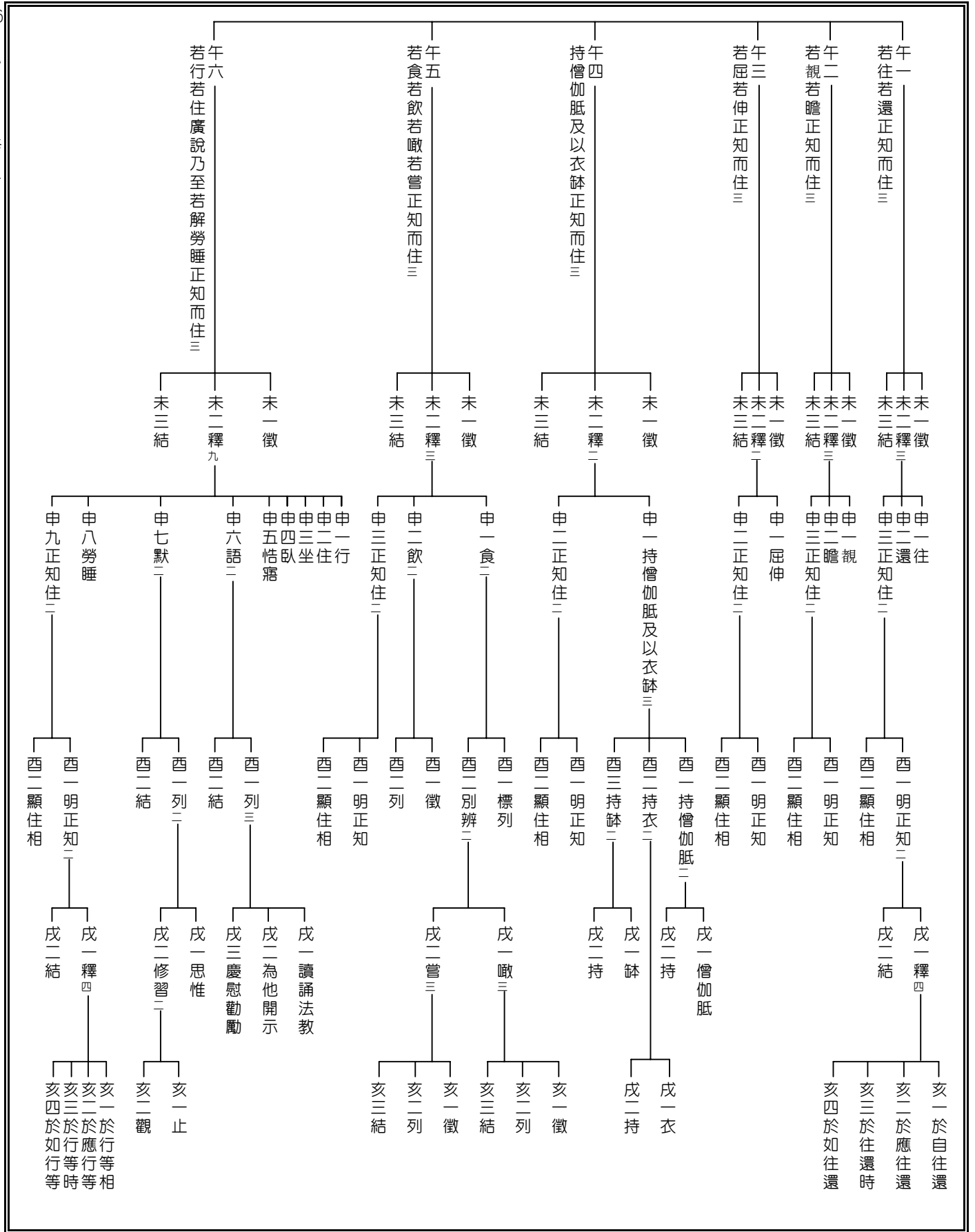

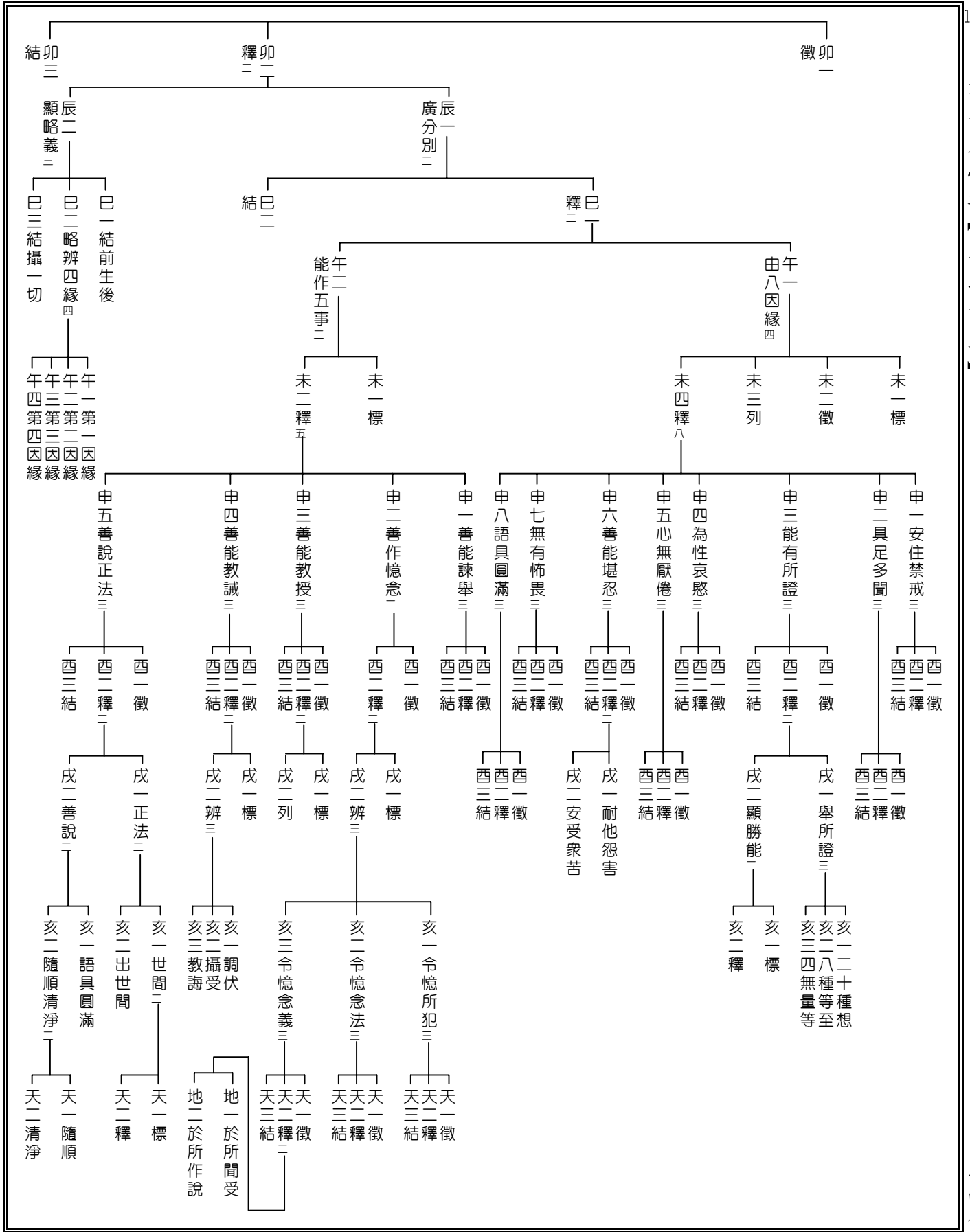

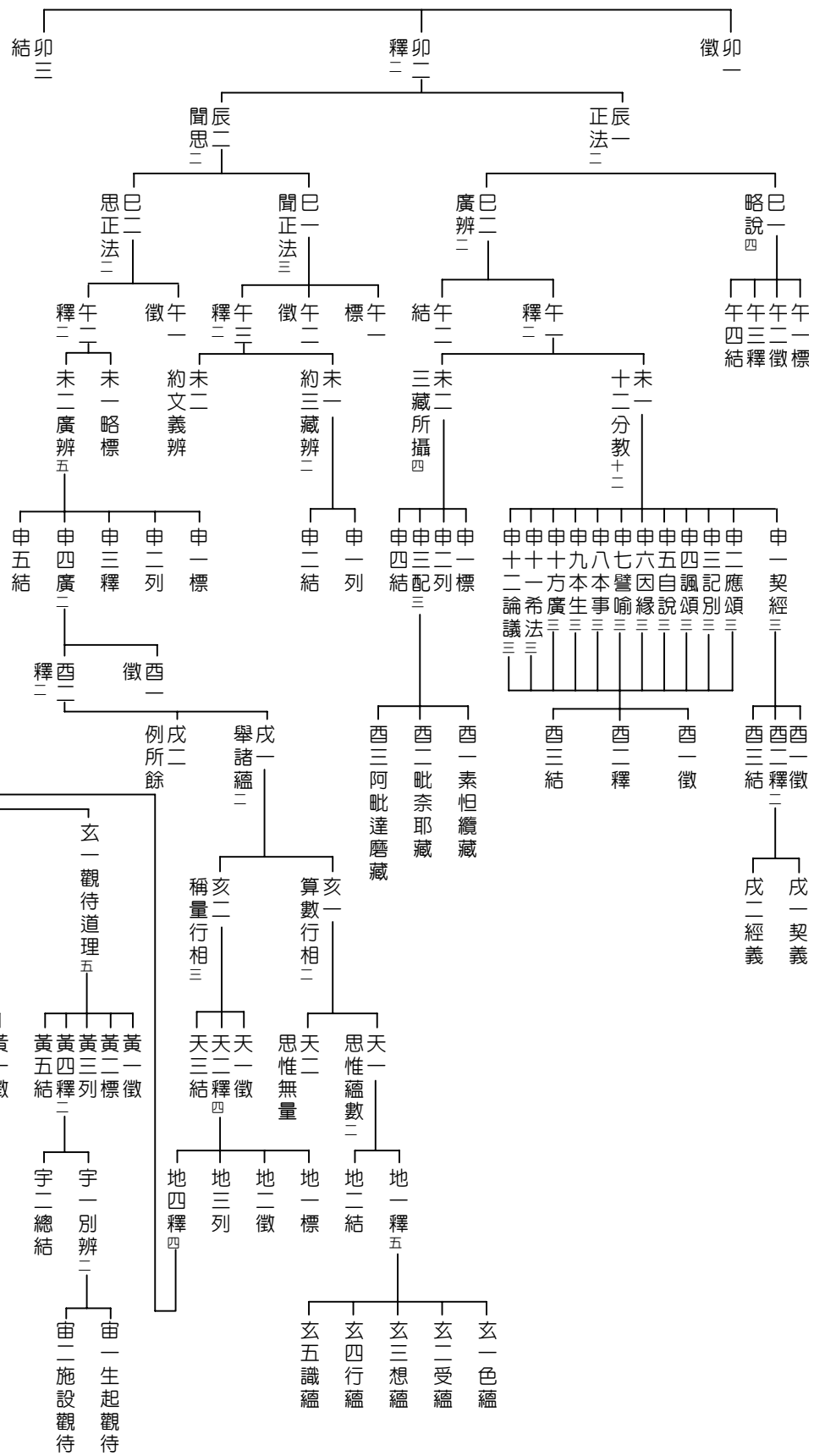

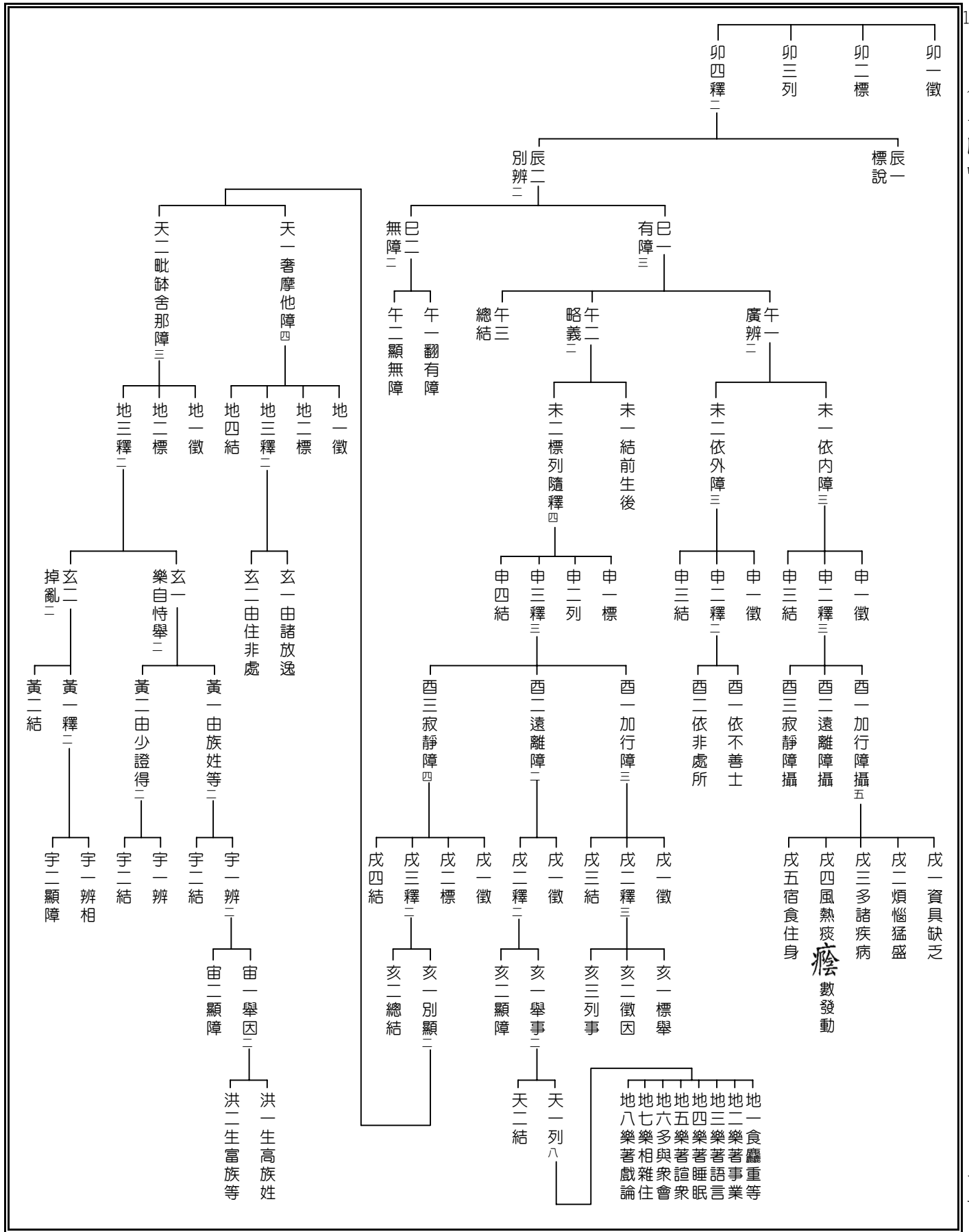

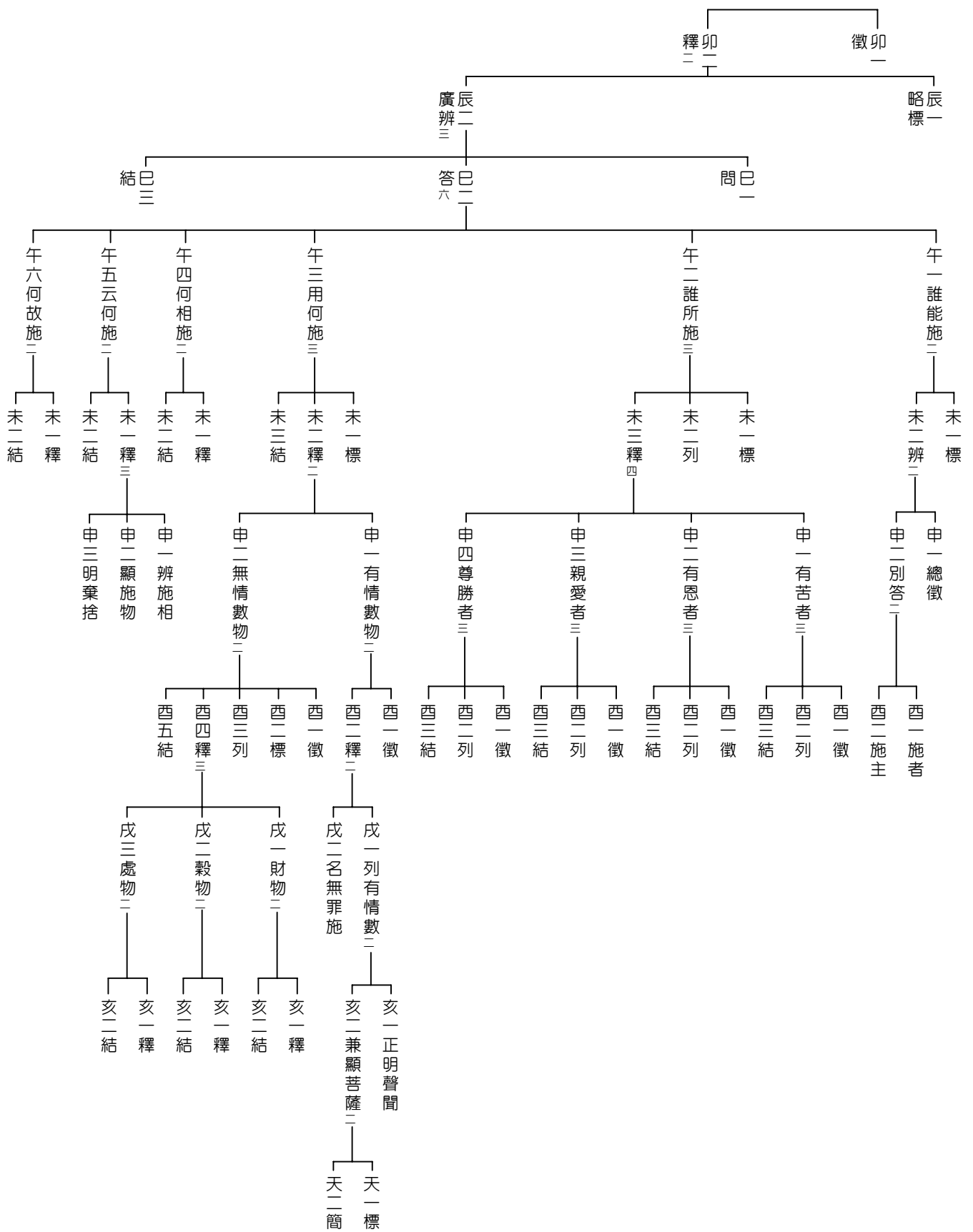

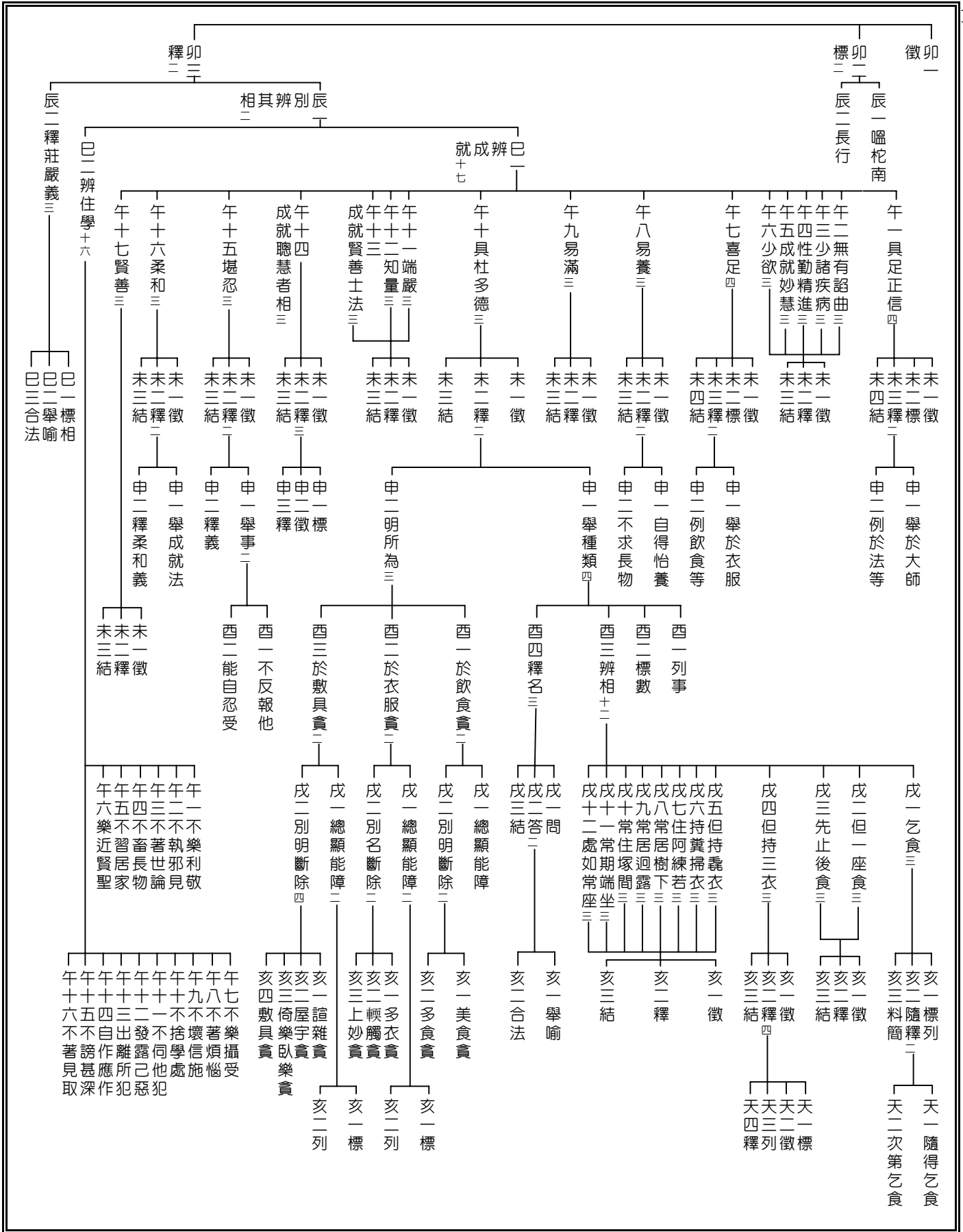

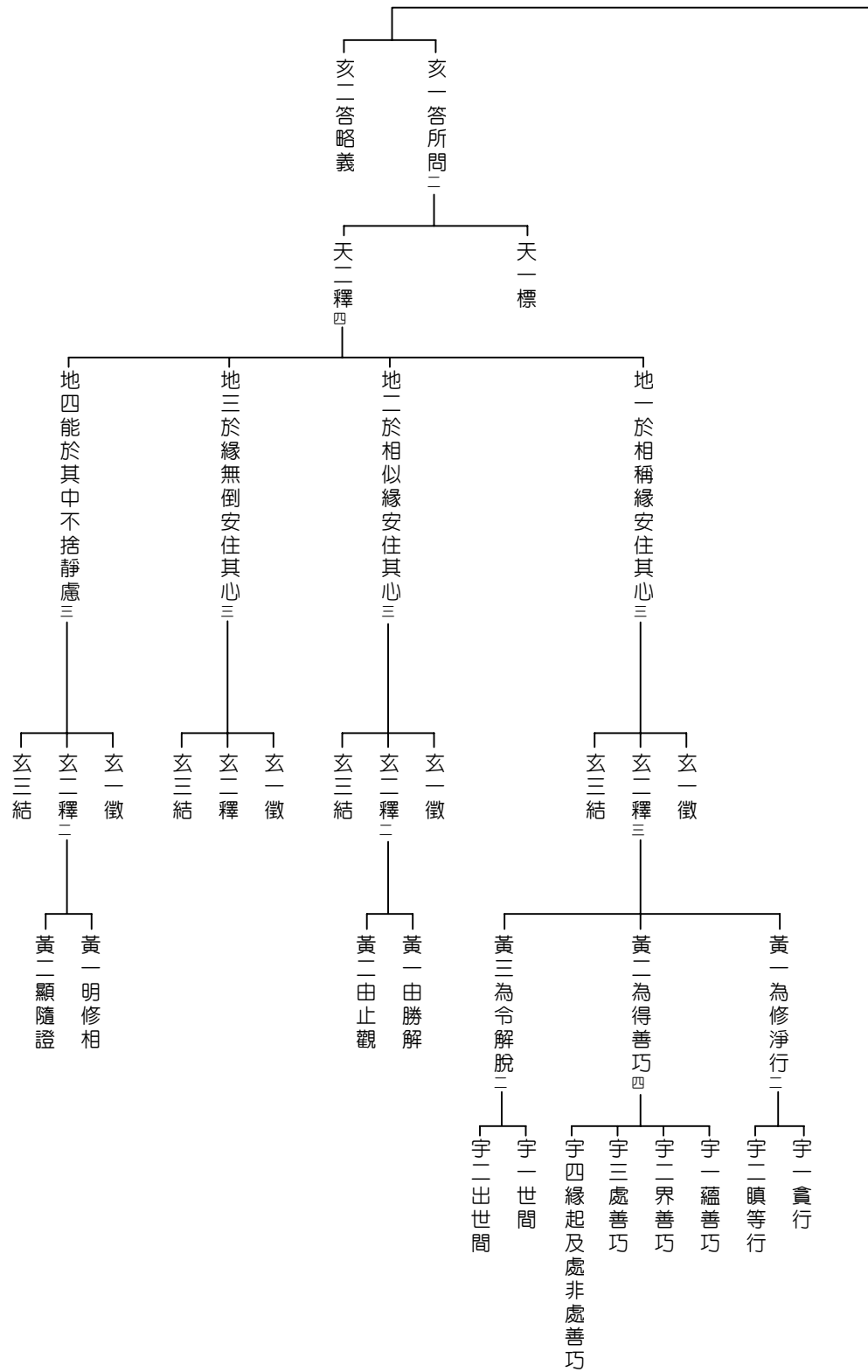

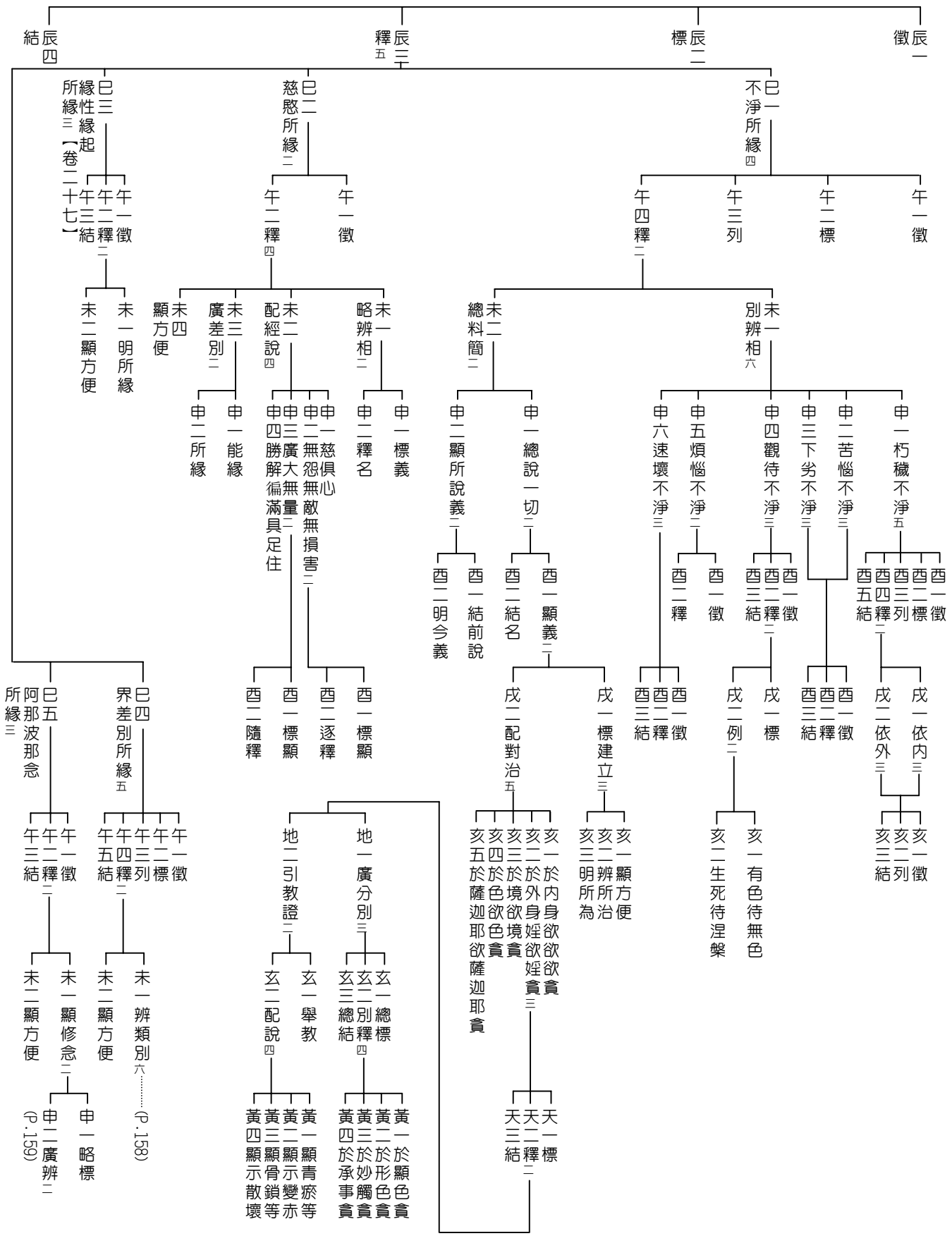

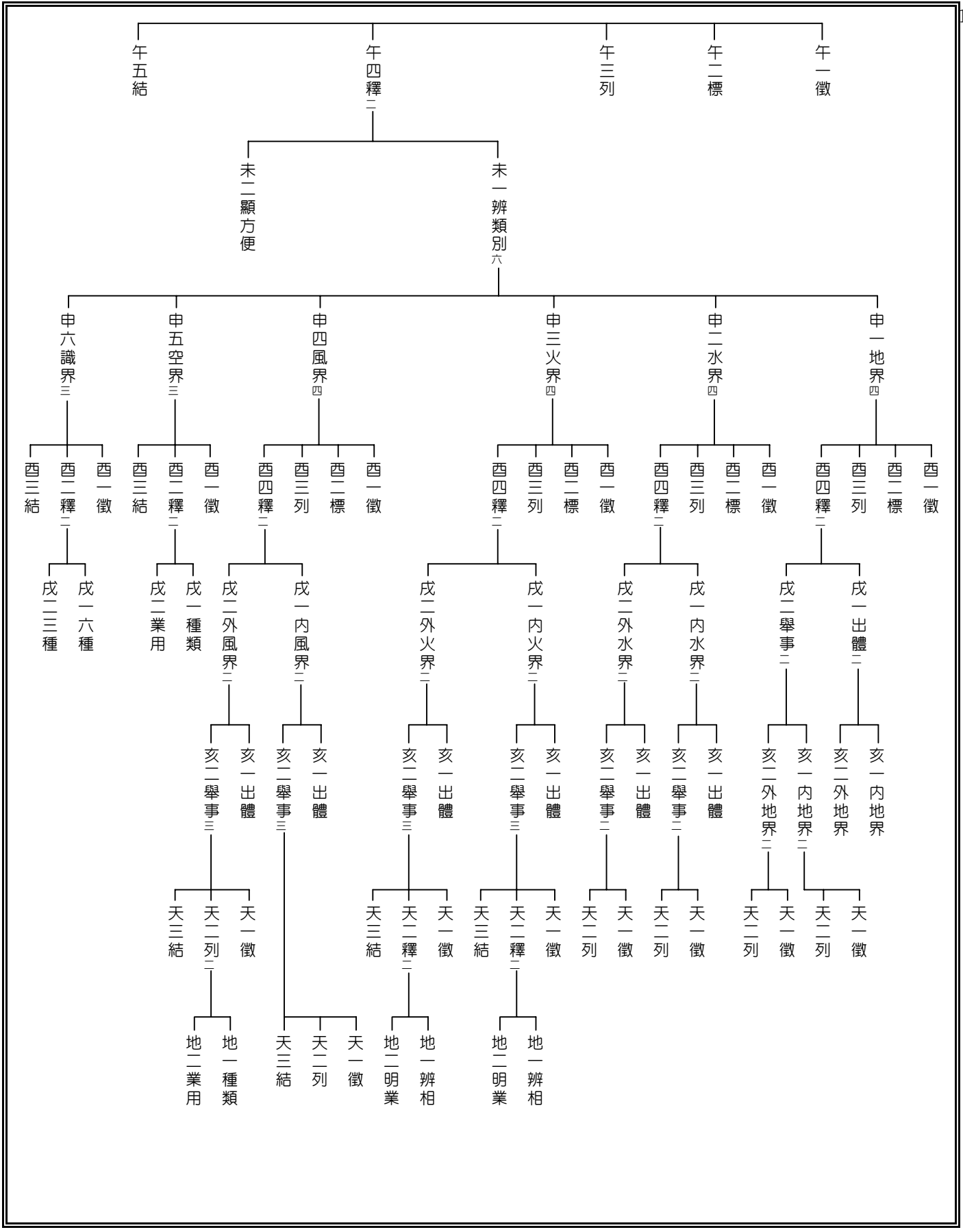

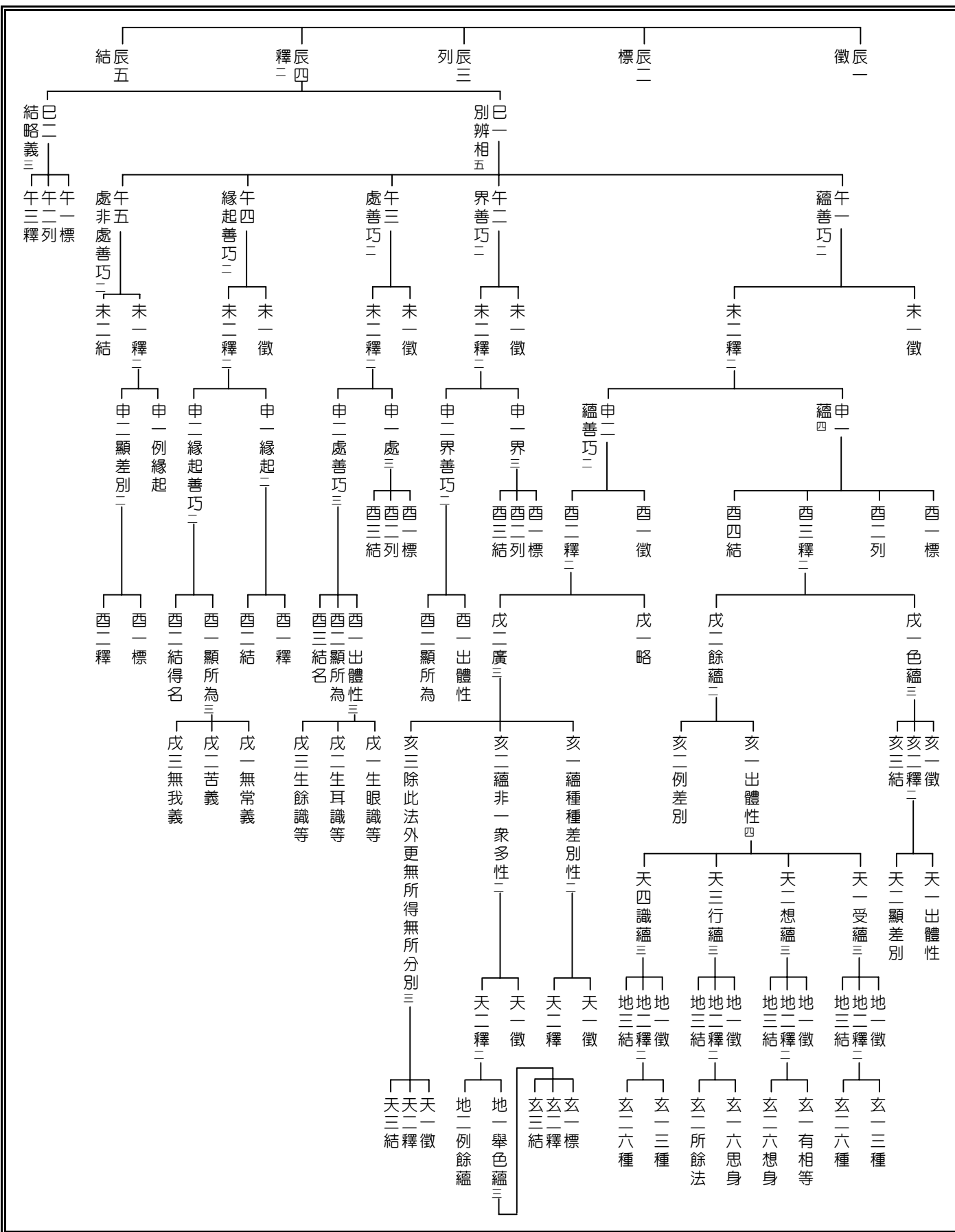

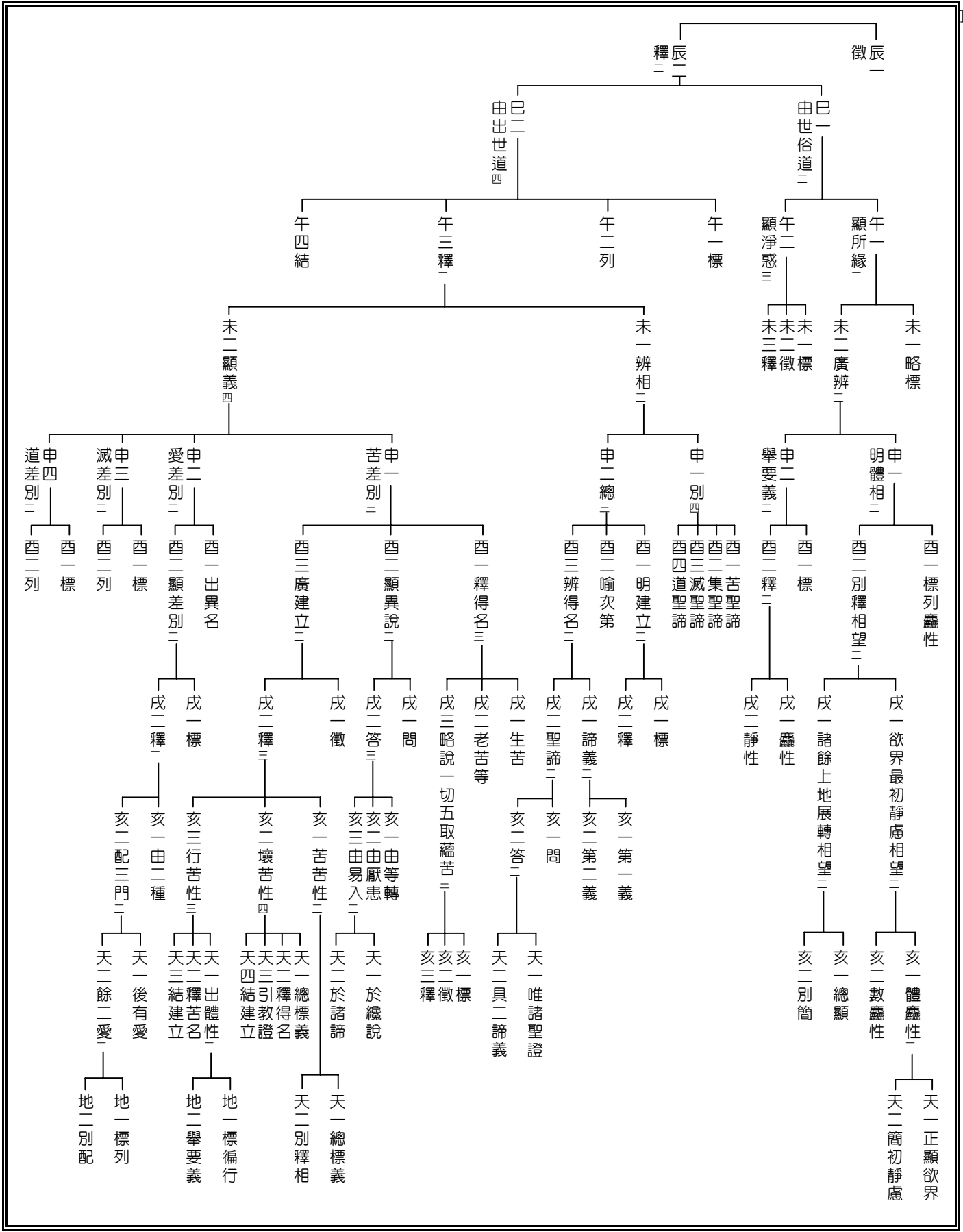

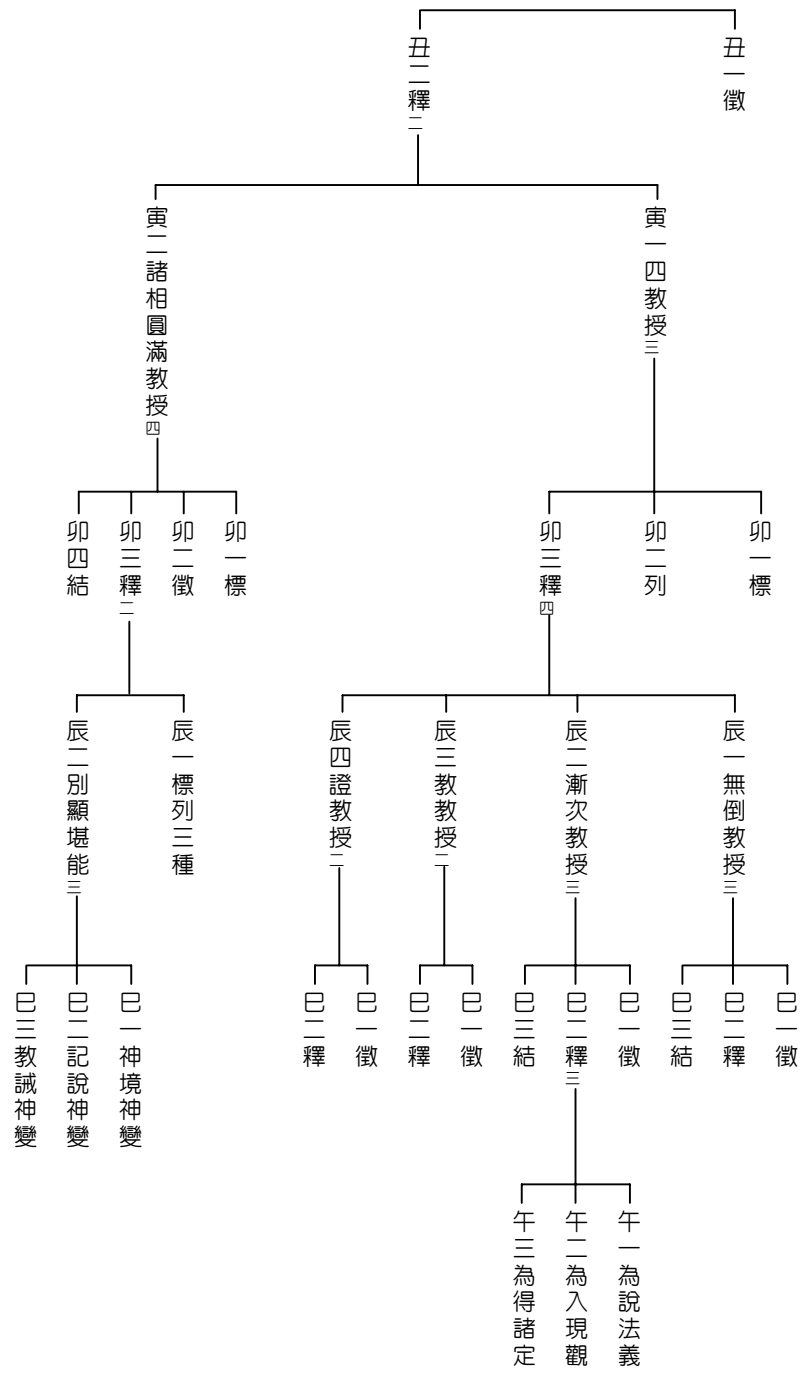

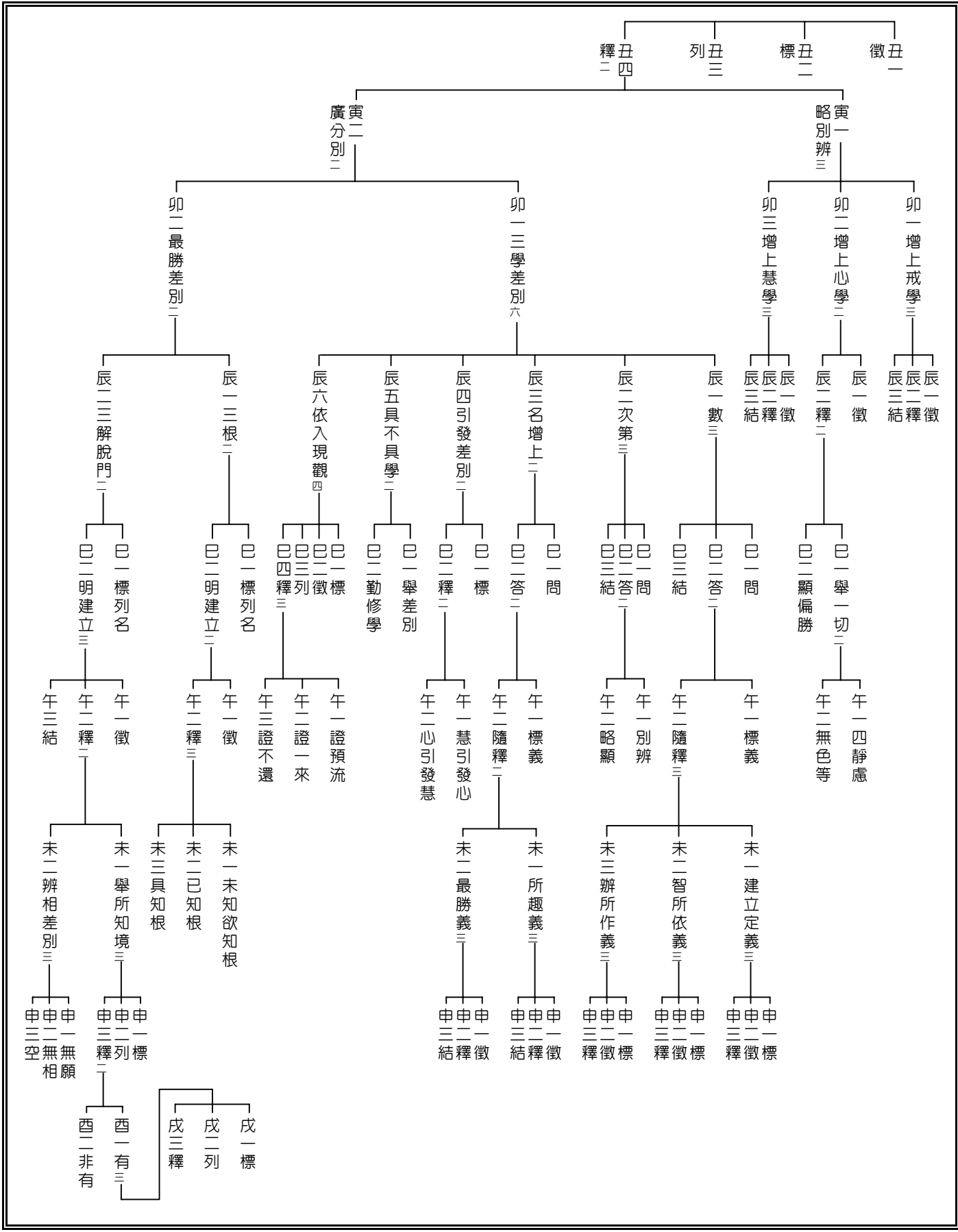

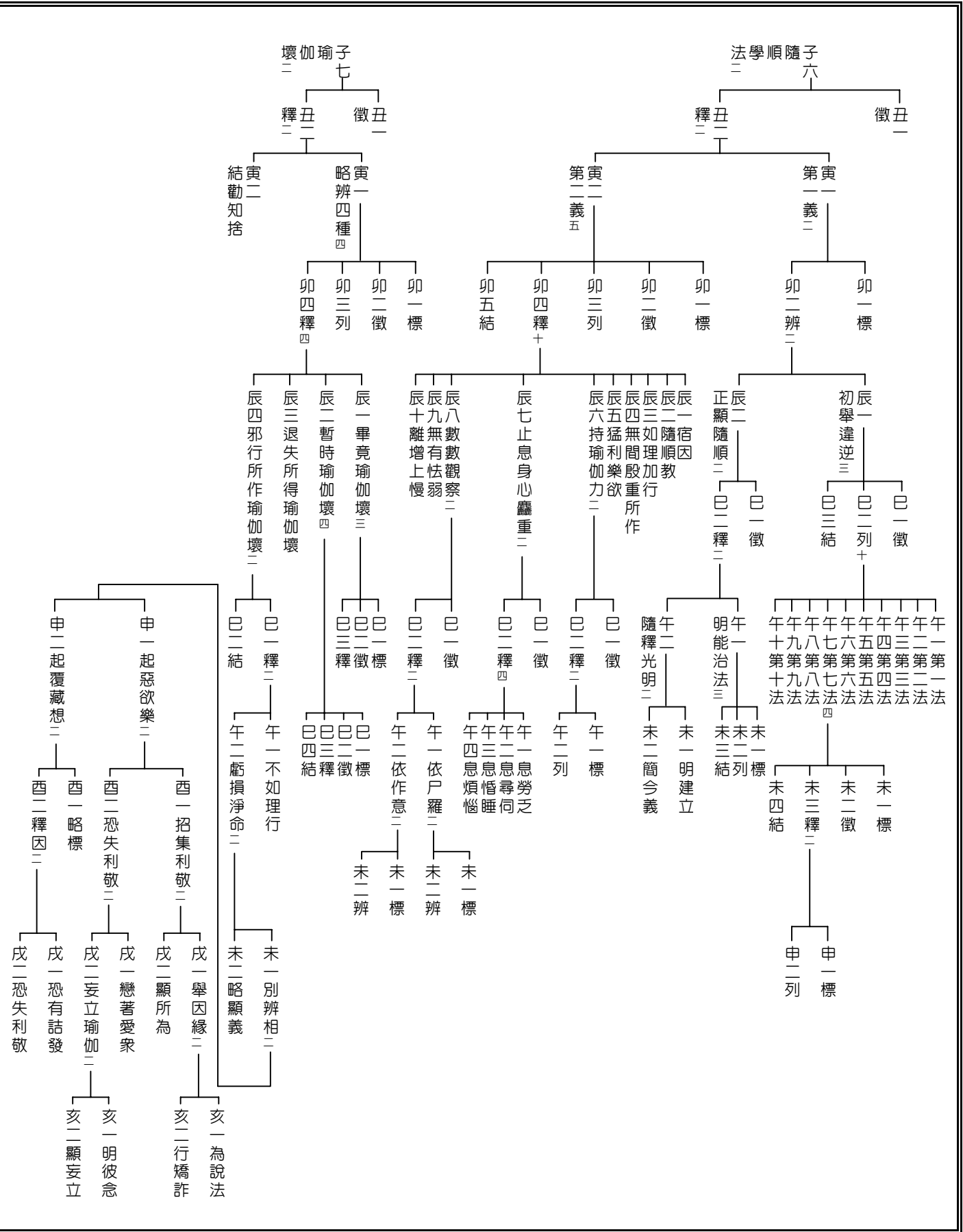

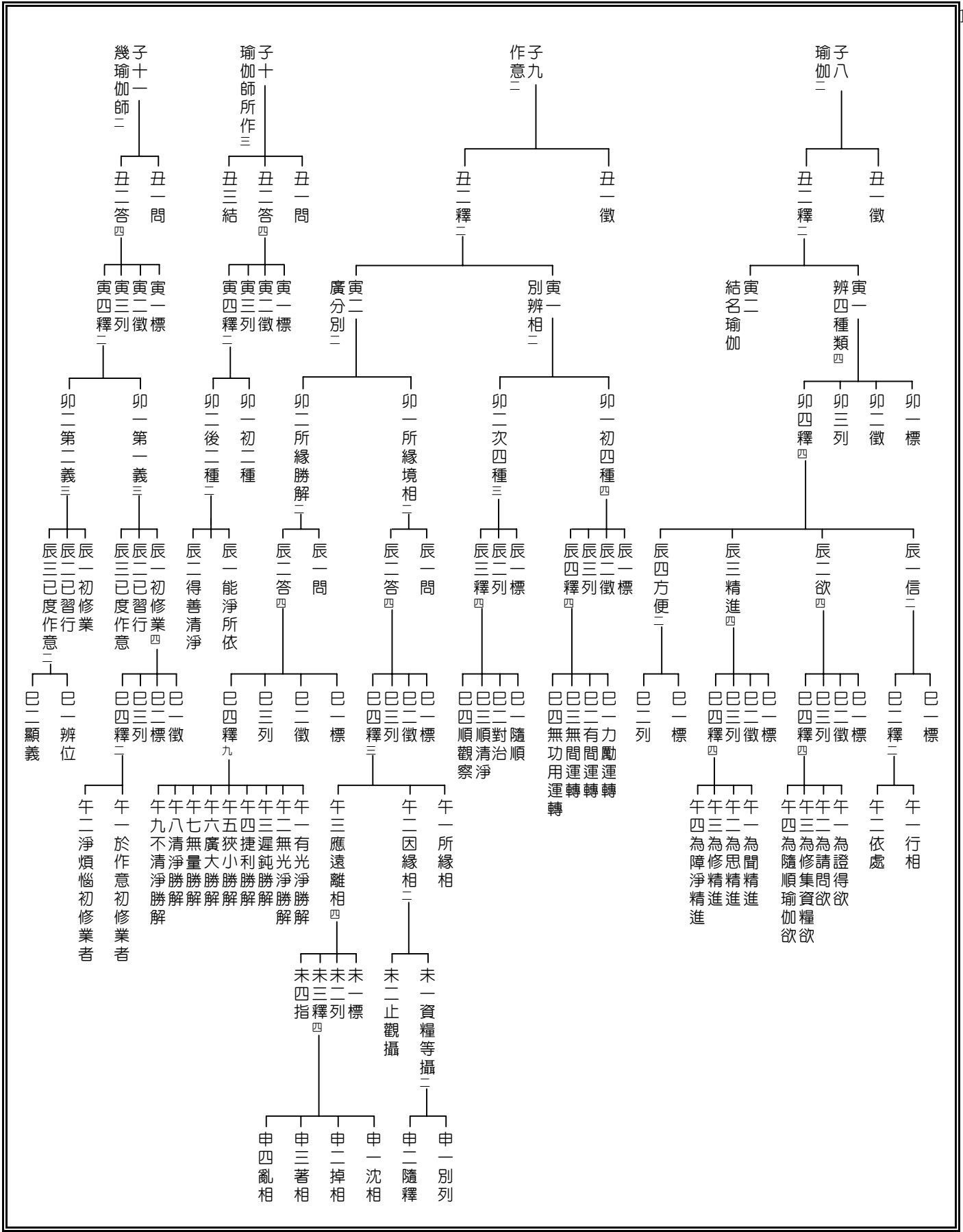

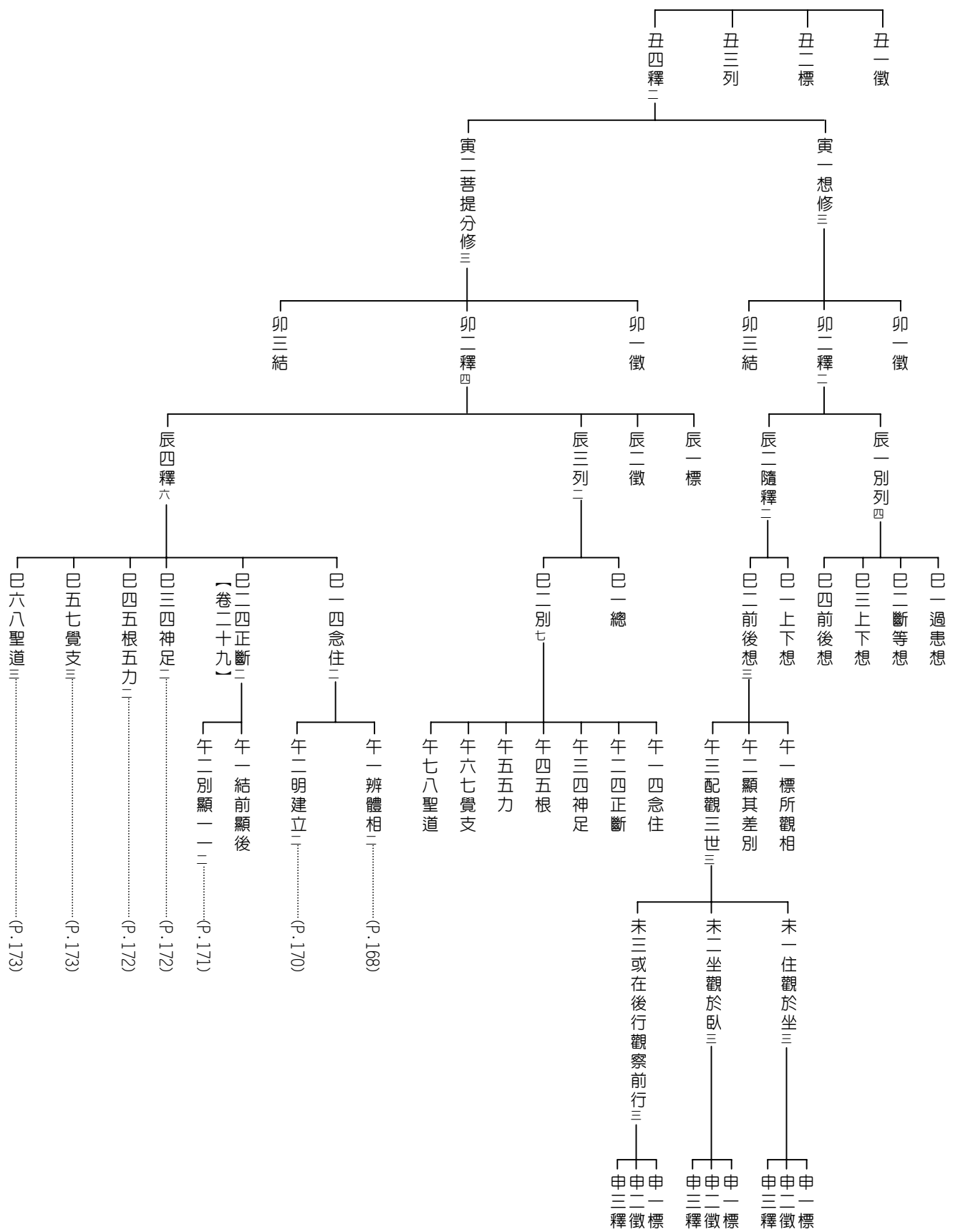

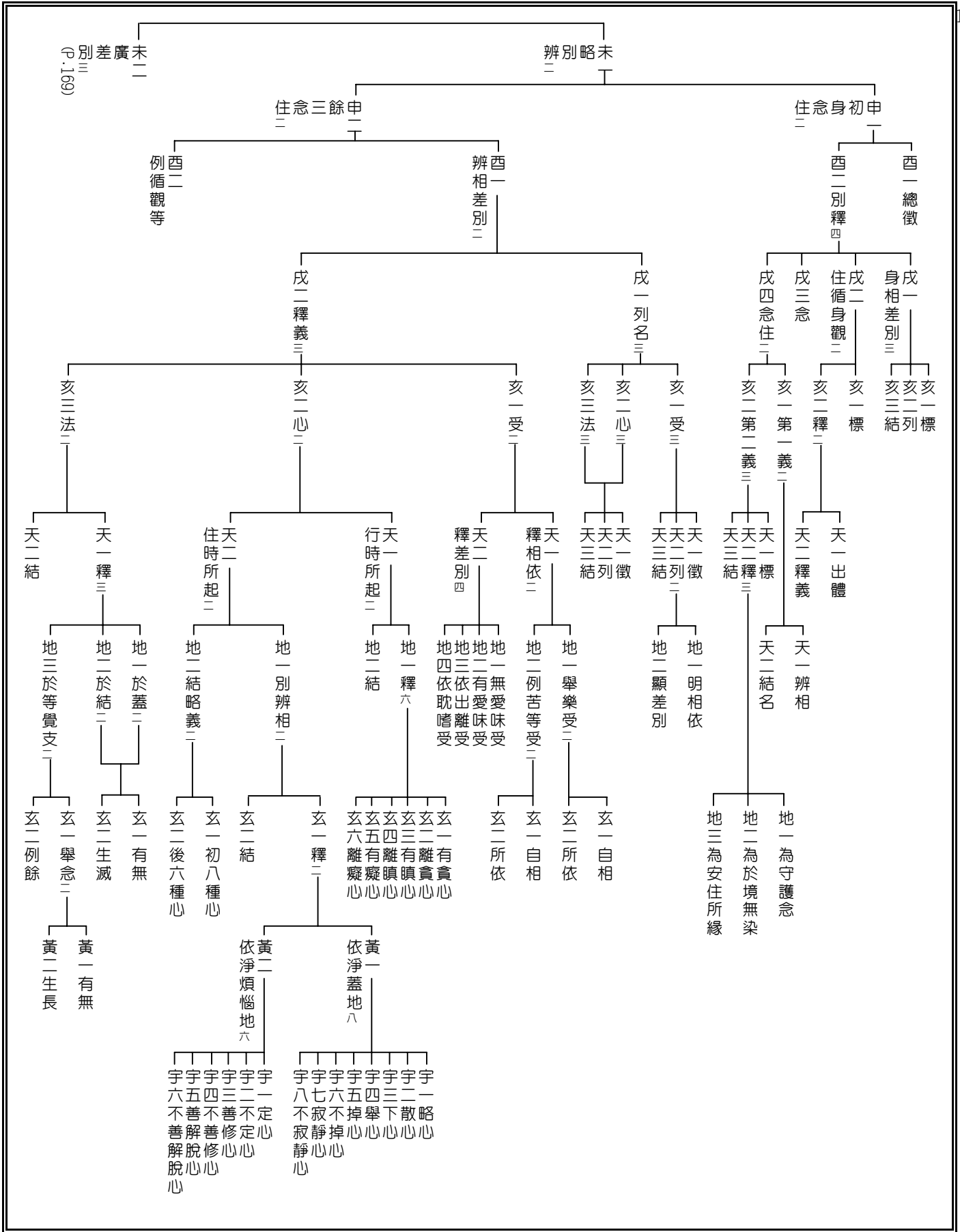

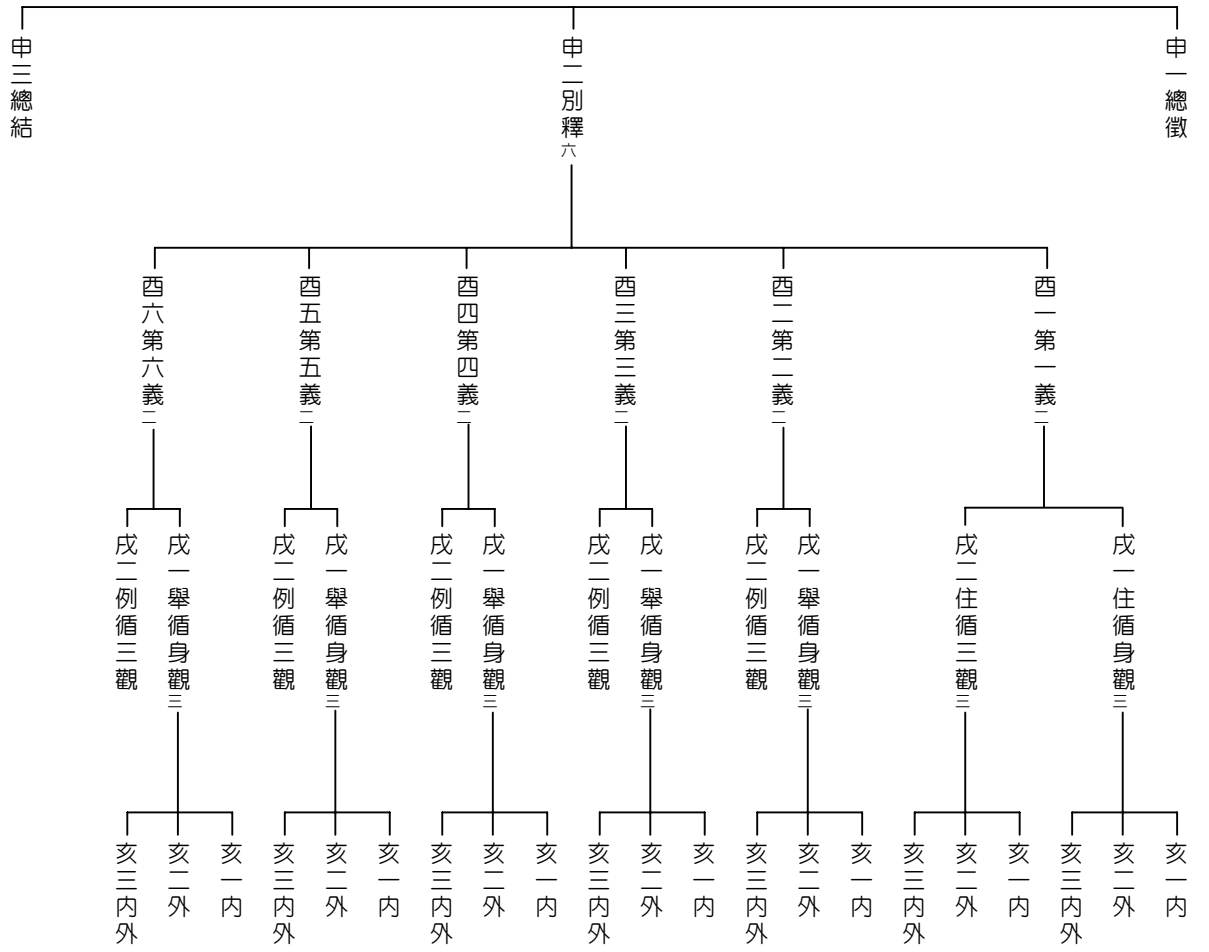

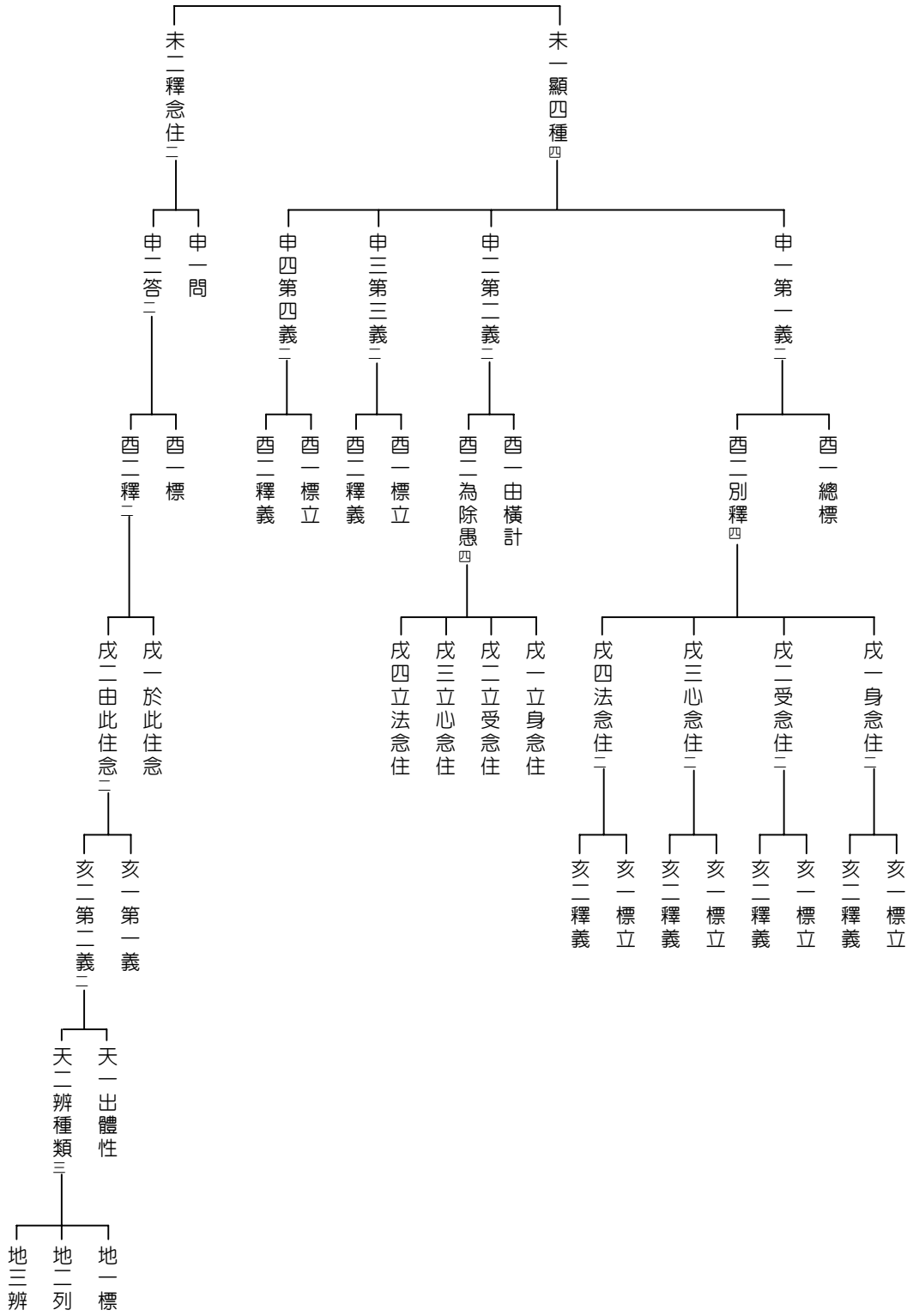

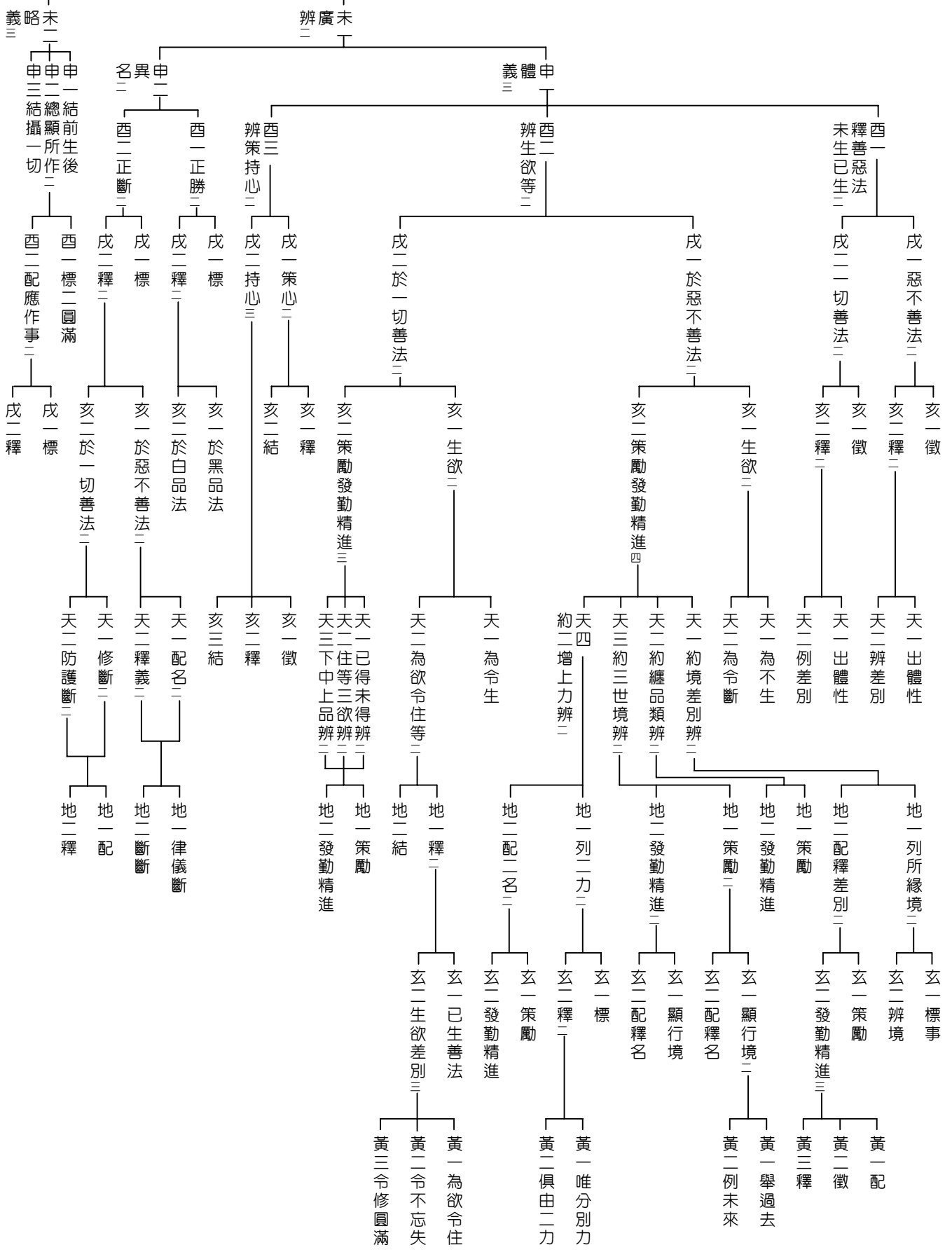

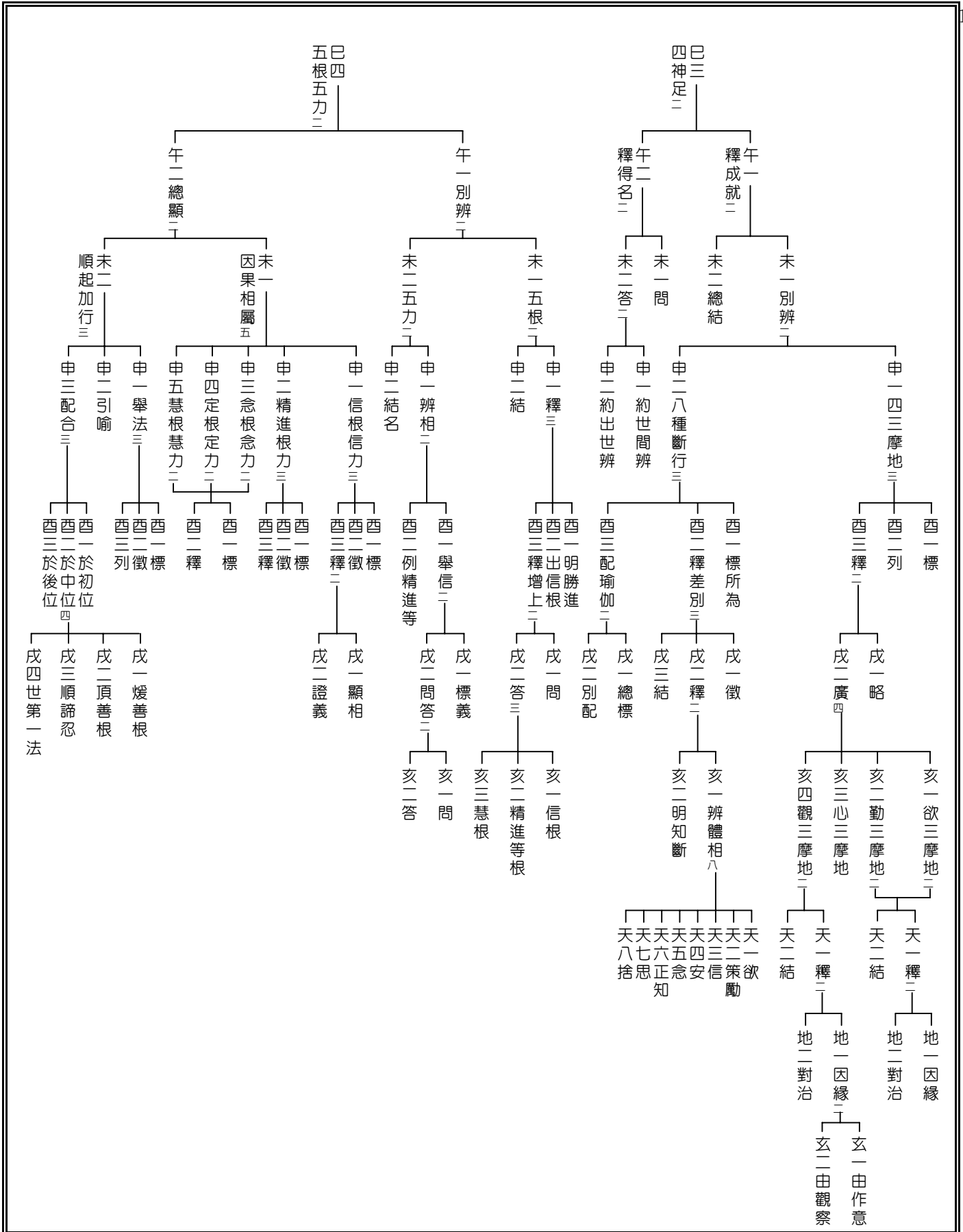

巴五
七覺支三

- 午一乘徵
- 午二標釋
- 午三明攝三
 - 未一標
 - 未二配
 - 未三釋

午一明漸次二

- 未一略標
- 未二配釋

午二釋得名二

- 未一問
- 未二答二
 - 申一總
 - 申二別五
 - 酉一正見
 - 酉二正思惟
 - 酉三正語業命二
 - 戌一第一義三
 - 亥一正語
 - 亥二正業
 - 亥三正命
 - 亥一標遠離攝
 - 天一問
 - 天二答二
 - 地一明獲得
 - 地二明不作

巴六
八聖道三

午三明建立二

- 未一徧攝一切三
 - 申一標
 - 申二列
 - 申三釋二
 - 酉一住所作三
 - 戌一標
 - 戌二列
 - 戌三配
 - 酉一無所作
- 未二料簡無作二
 - 申一顯修道攝
 - 申二簡除見道

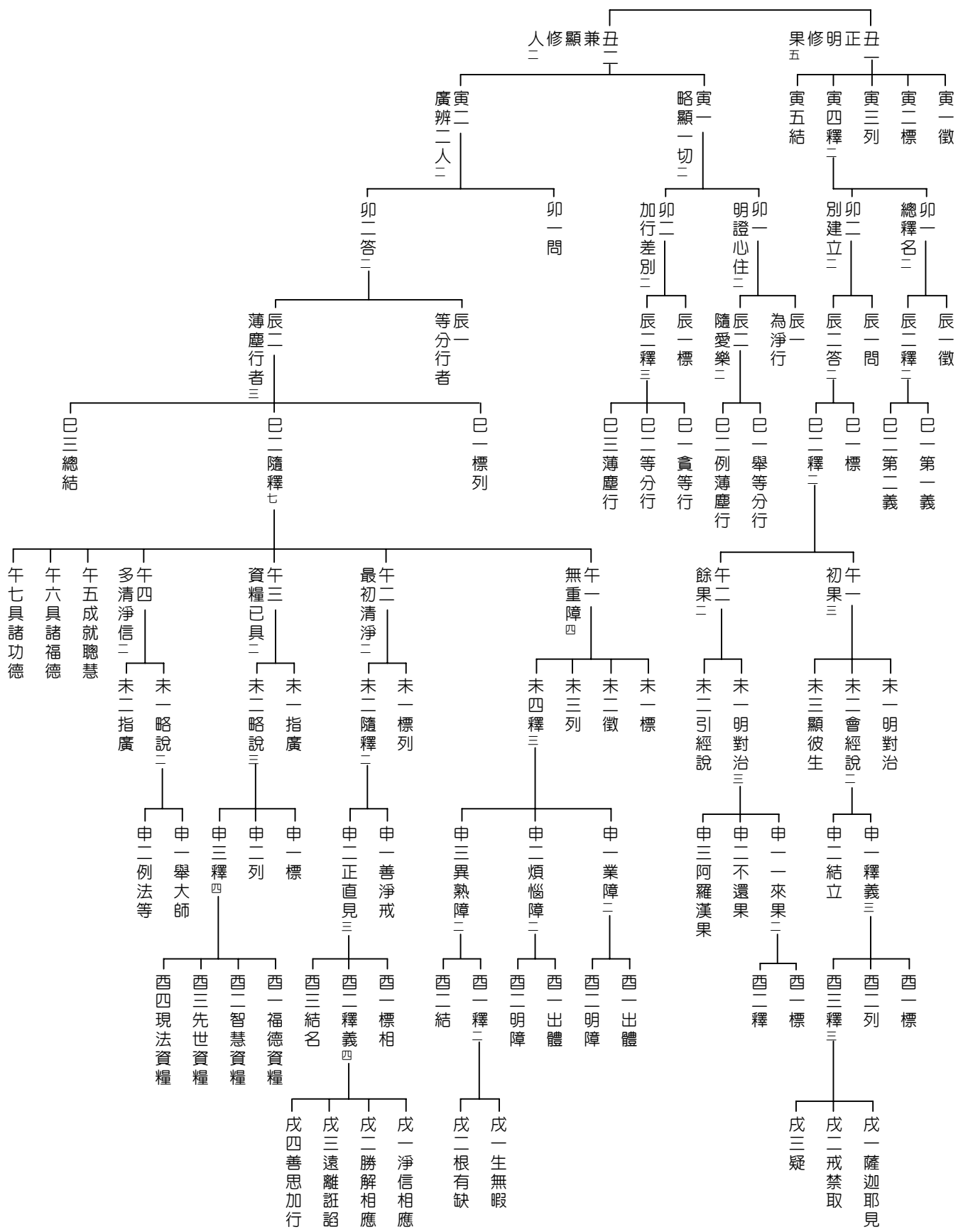

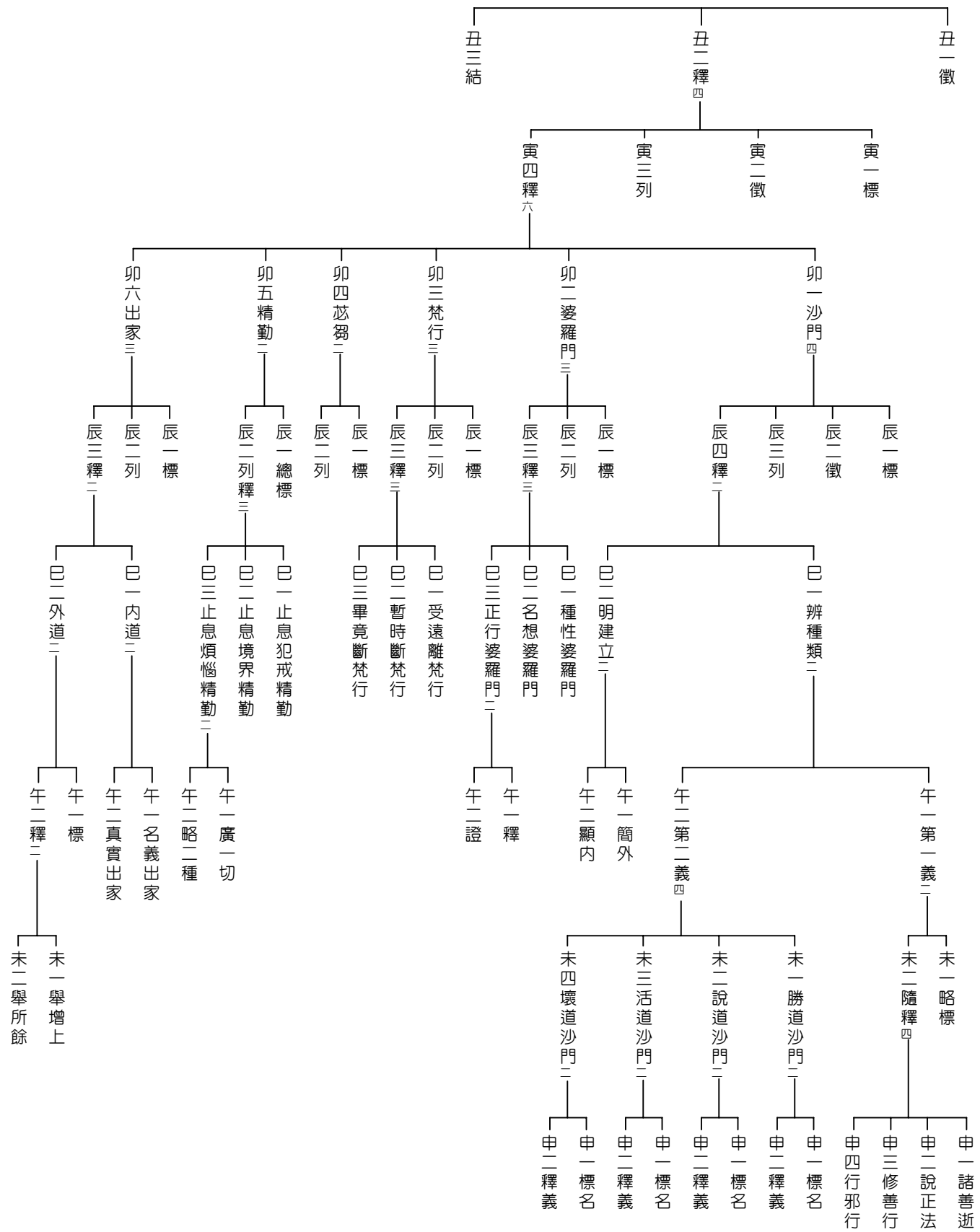

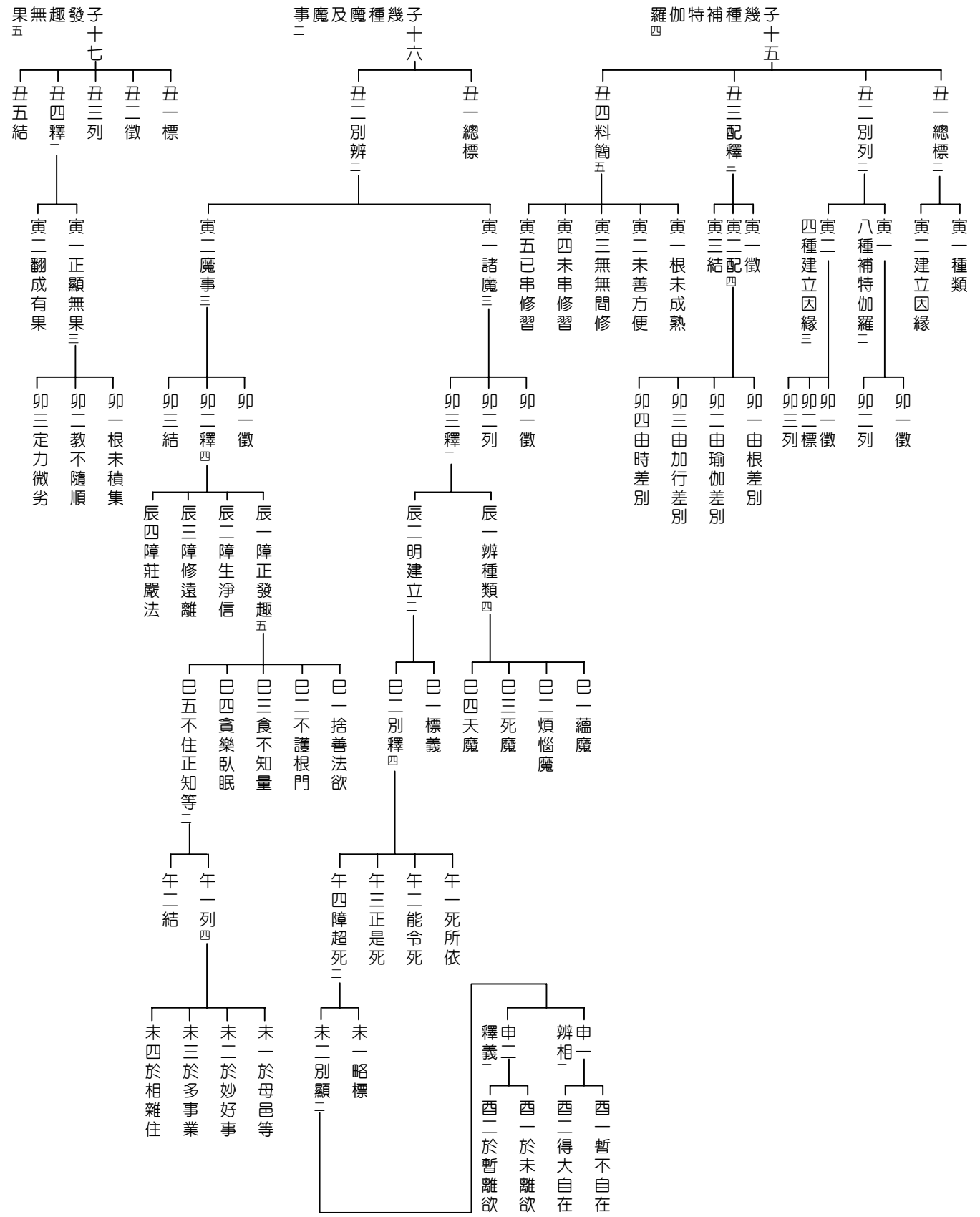

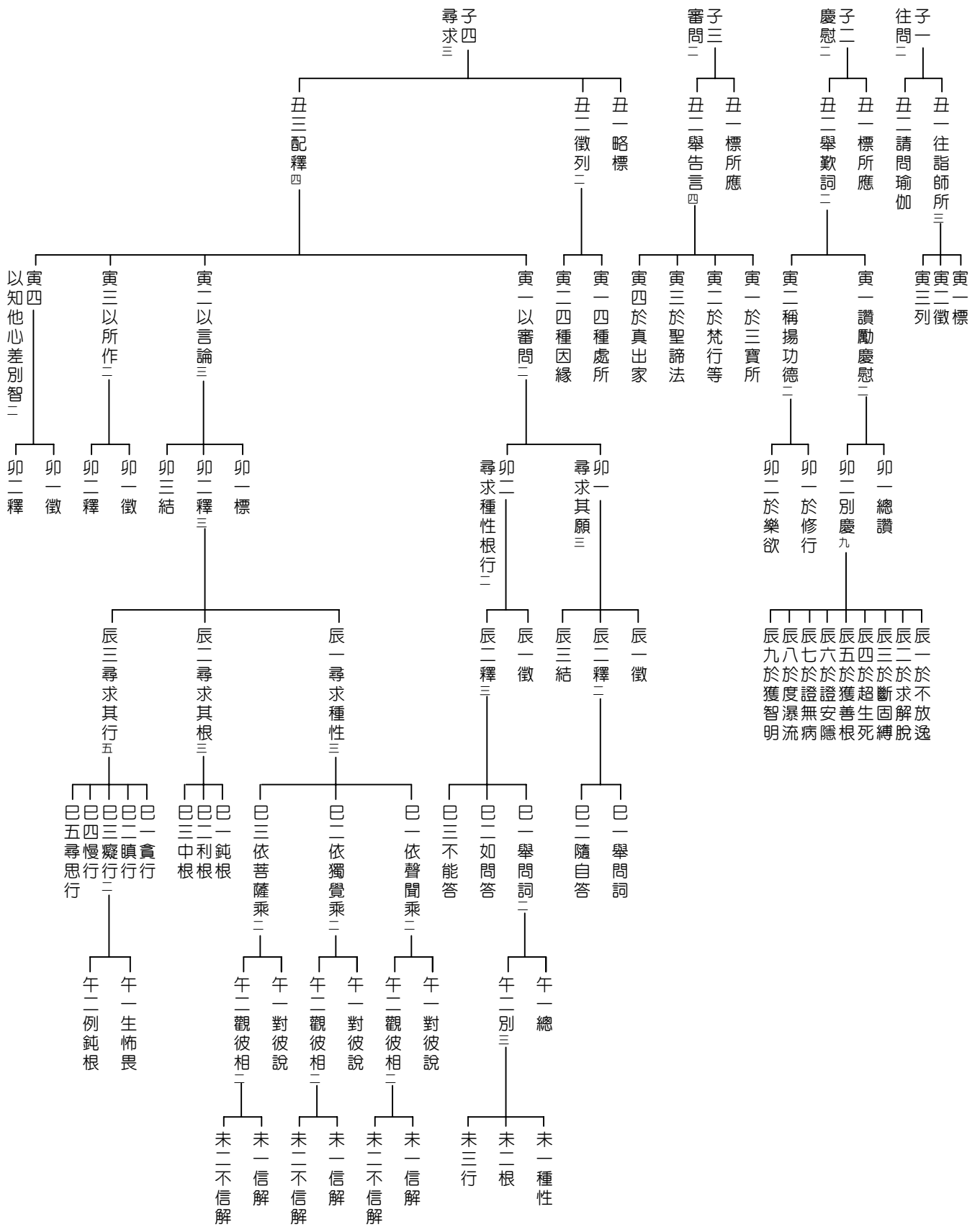

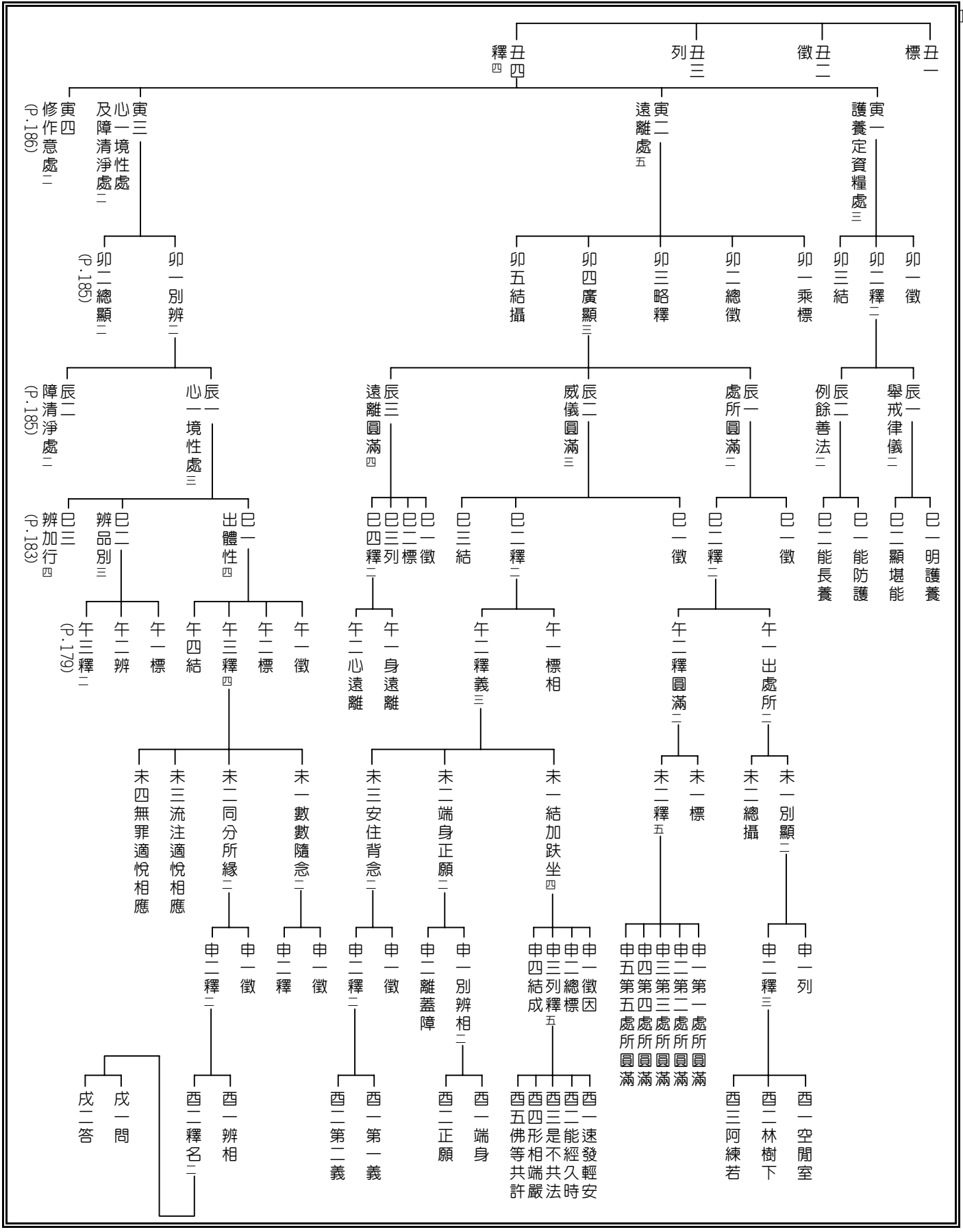

行慧種四未

住心種九未

申四

徵申

申三

徵申

西四釋所緣

西三明建立

西二顯差別

西一出體性

西三辨作意

西二配六力

西一明體相

戌二指善巧所緣等

戌一舉淨行所緣

戌二答四

戌一問

戌三結

戌二釋二

戌一標

戌二別顯四

戌一略標

戌二顯通二品

戌一配九心住三

戌三配五

戌二列

戌一標

戌二別顯九

戌一略標

亥二總結

亥一別顯五

亥四釋

亥三列

亥二徵

亥一標

亥二由六事

亥一由三門四

亥四周徧伺察

亥三周徧尋思

亥二最極思擇

亥一能正思擇

亥一奢摩他品

亥二毗鉢舍那品

亥三配

亥二列

亥一標

亥七最極寂靜

亥八專注一趣

亥九等持

亥六寂靜

亥五調順

亥四近住

亥三安住

亥二等住

亥一內住

天二展轉增勝

天一數修止觀

天五阿那波那念所緣

天四界差別所緣

天三緣性起所緣

天二慈愍所緣

天一不淨所緣

天二攝所知

天一配六事

天二釋

天一徵

天四結

天三釋

天二列

天一徵

亥五由串習力

亥四由精進力

亥三由正知力

亥二由憶念力

亥一由聞思力

天二釋

天一徵

天二釋

天一徵

地二顯止息

地一舉尋蓋

地二顯調順

地一舉十相

地二隨釋六

地一標列二

地三隨伺察行

地二隨思行

地一唯隨相行

玄六尋思於理

玄五尋思於時

玄四尋思於相

玄三尋思於事

玄二尋思於義

玄一尋思

玄二伺察

宇四由法爾道理

宇三由證成道理

宇二由作用道理

宇一由觀待道理

黃五結

黃四釋

黃三列

黃二標

黃一徵

宙三釋

宙二列

宙一標

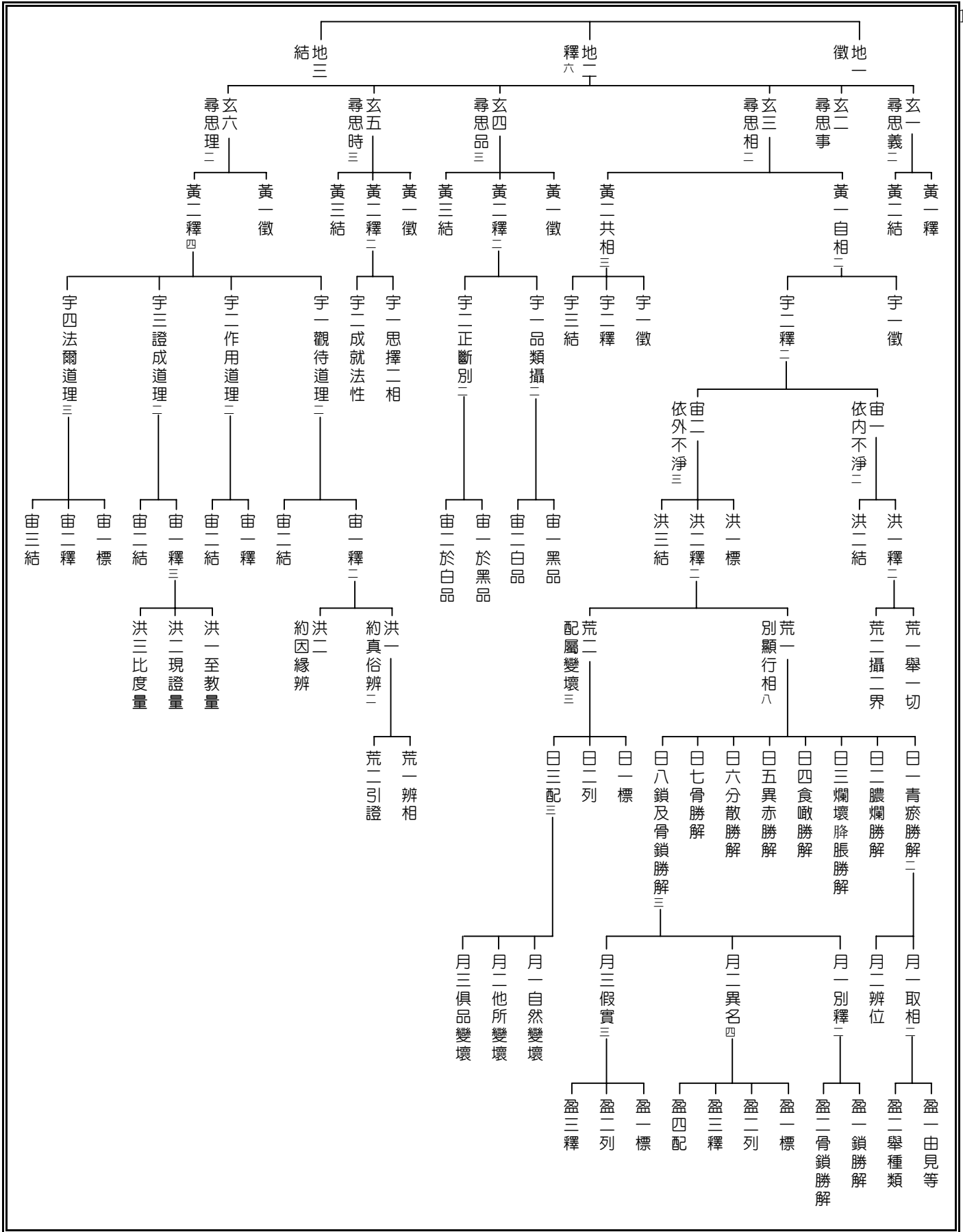

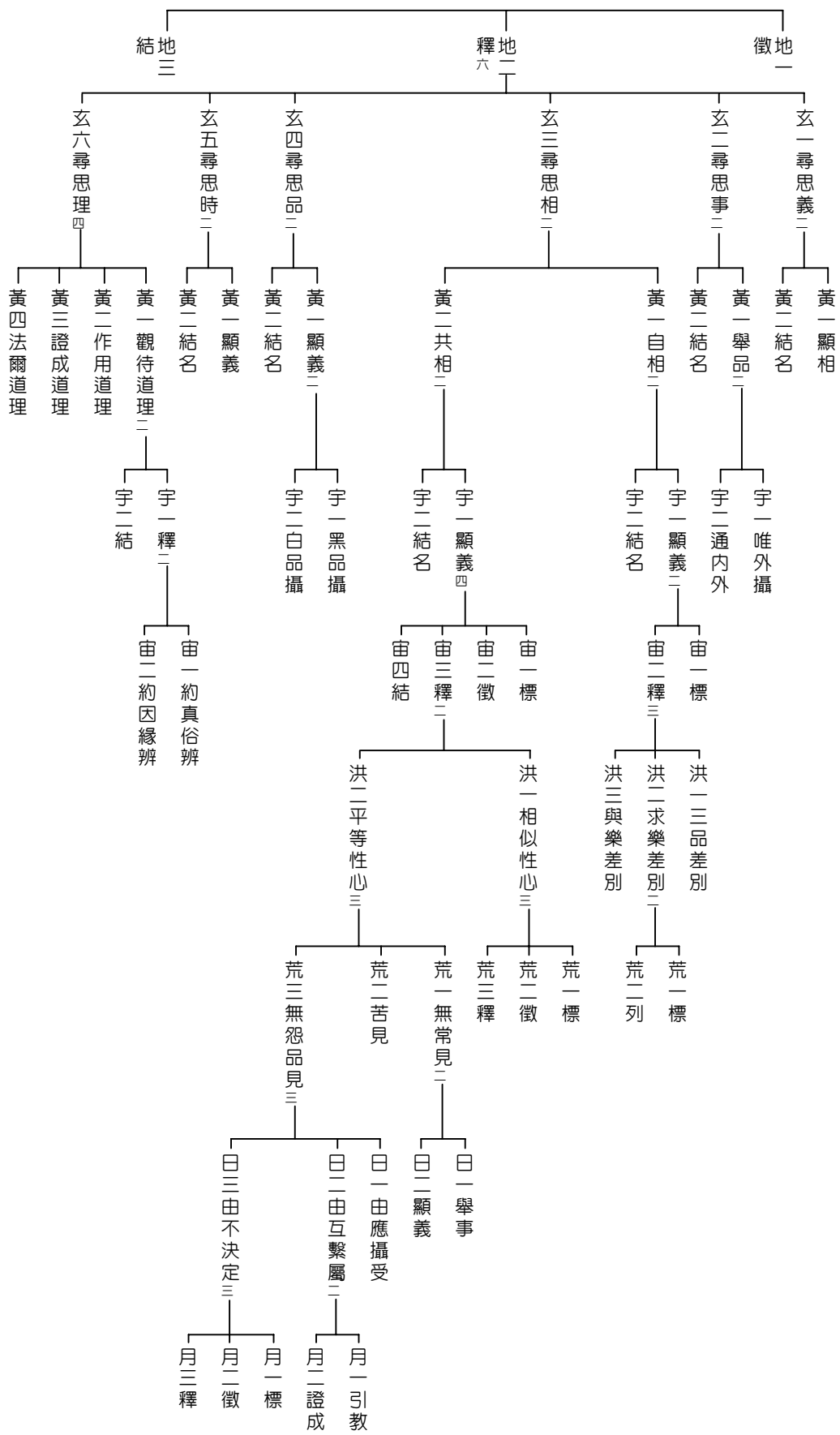

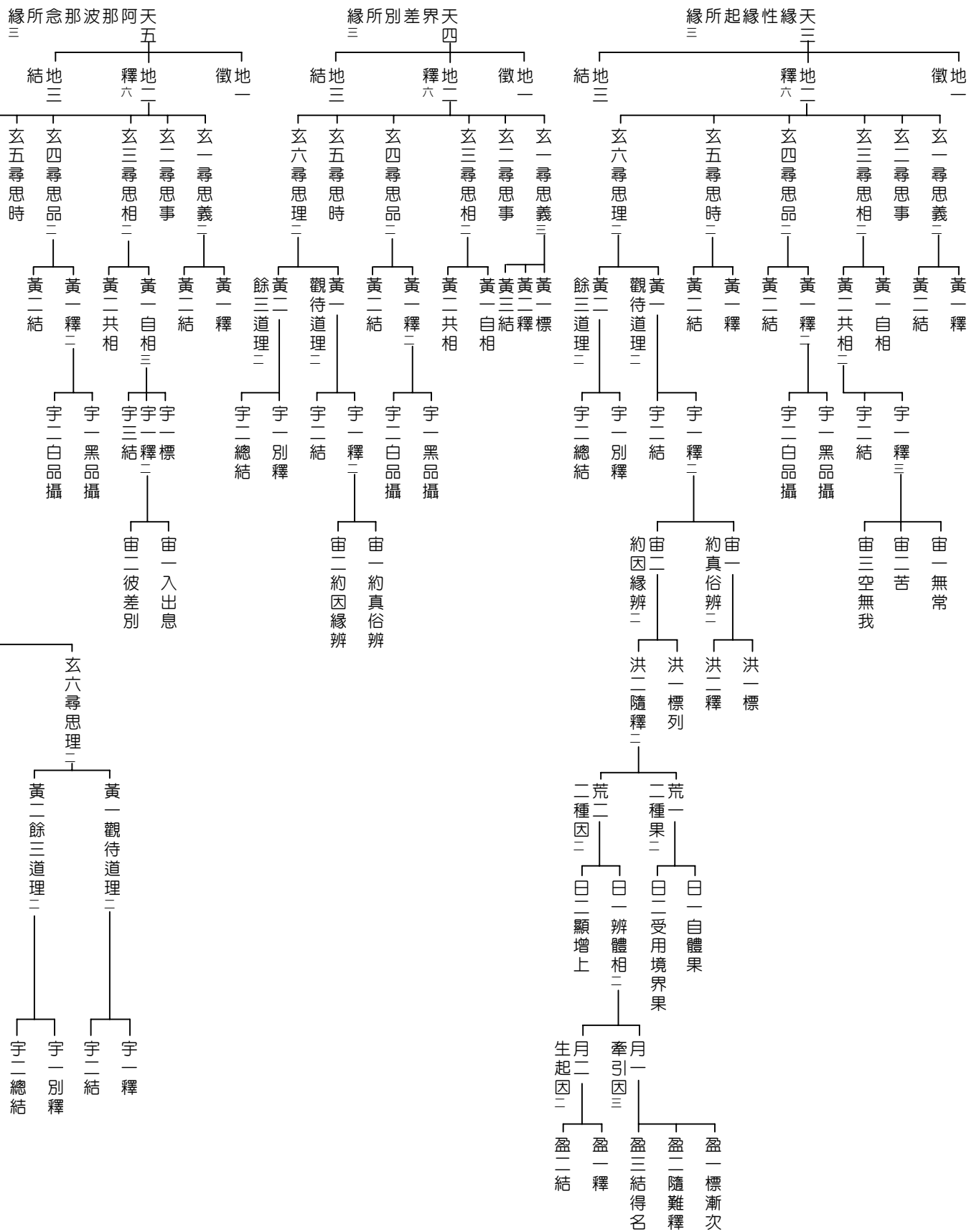

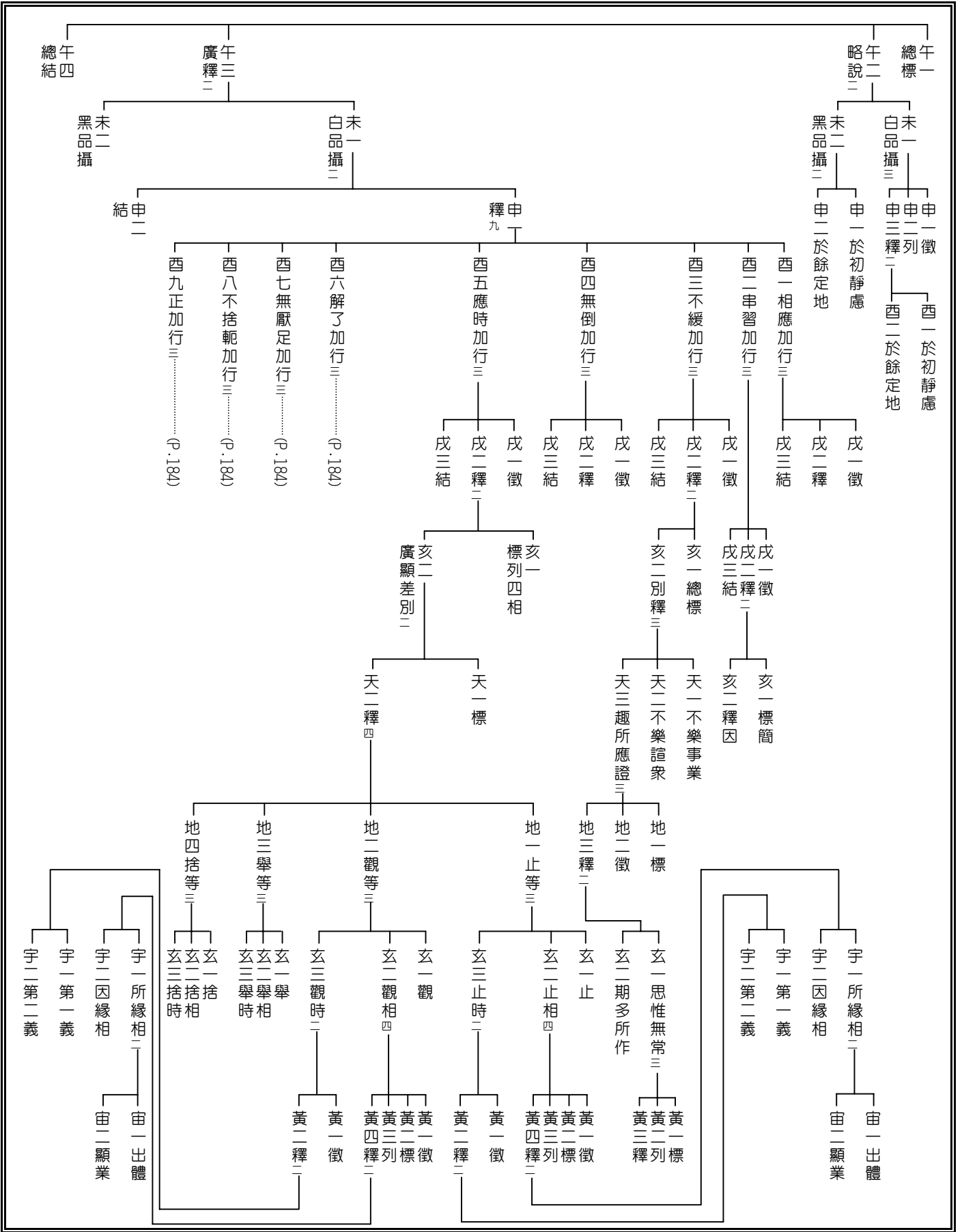

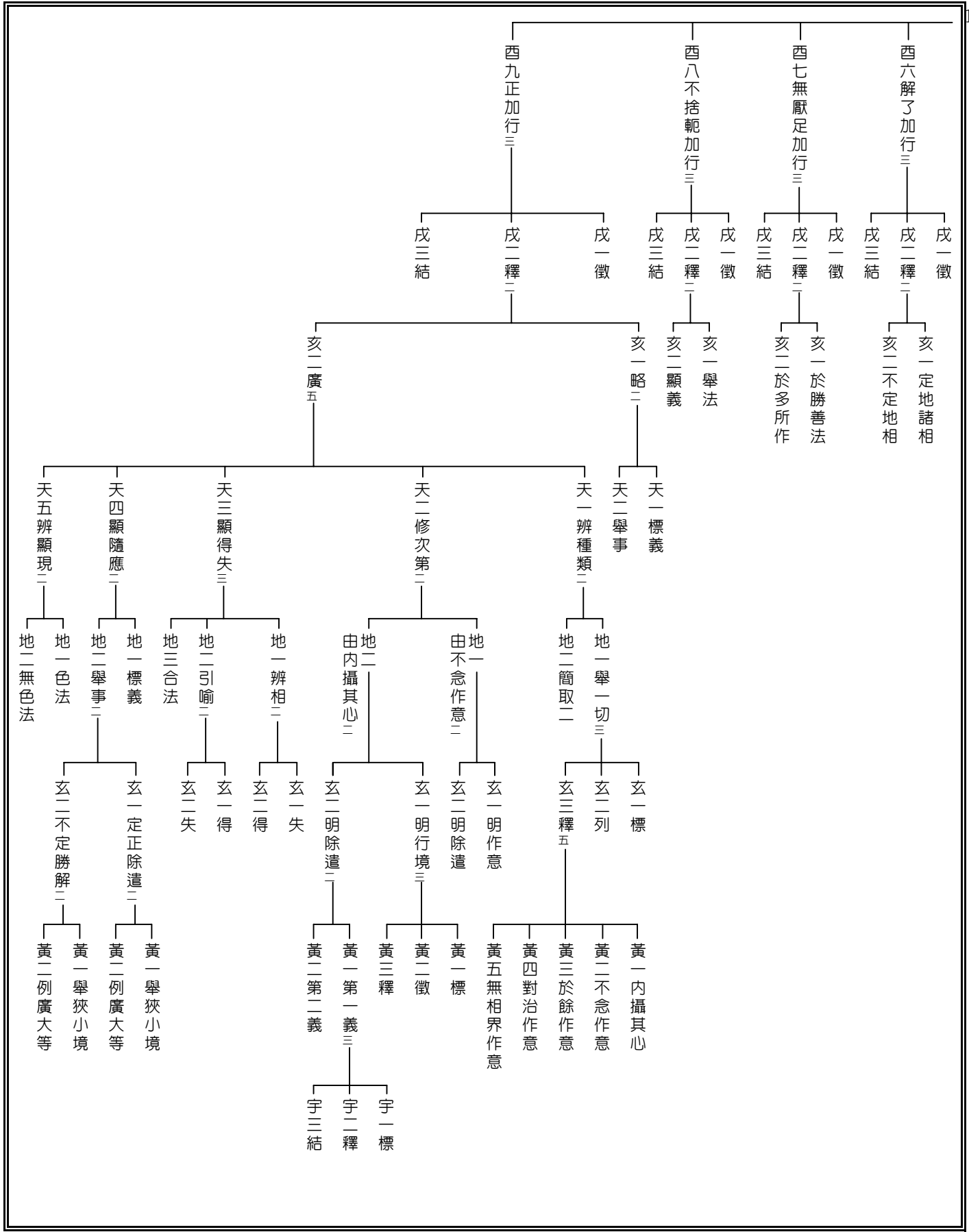

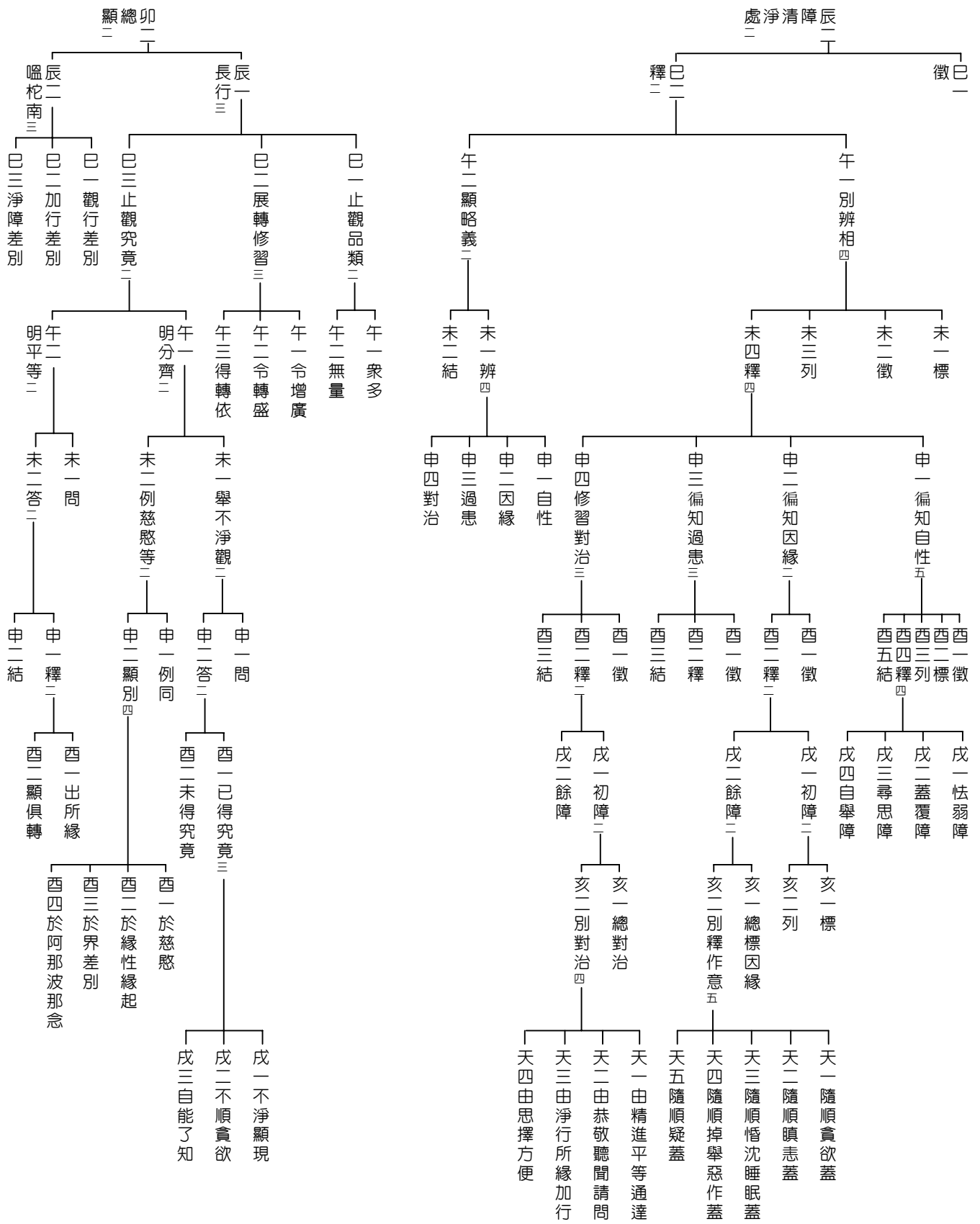

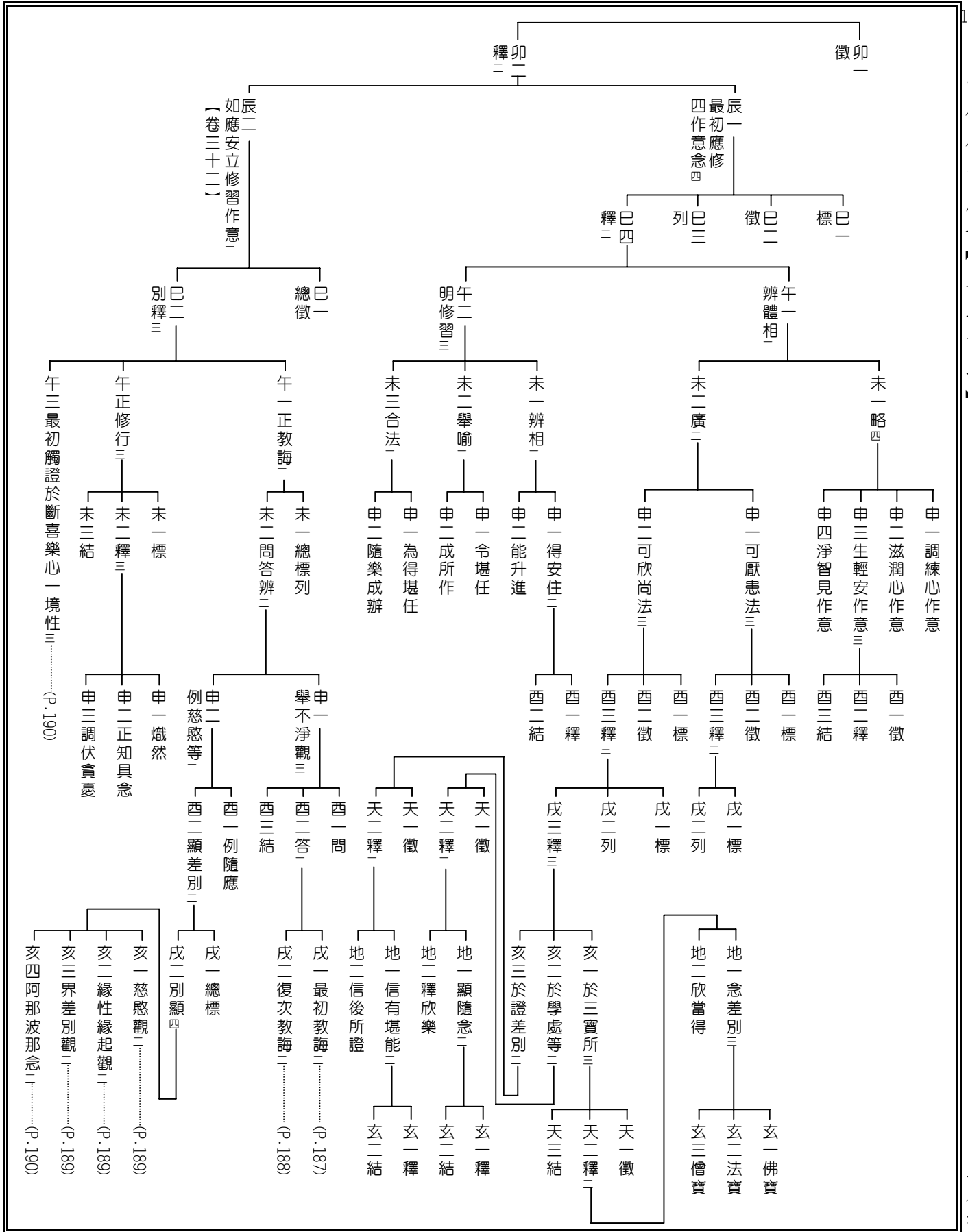

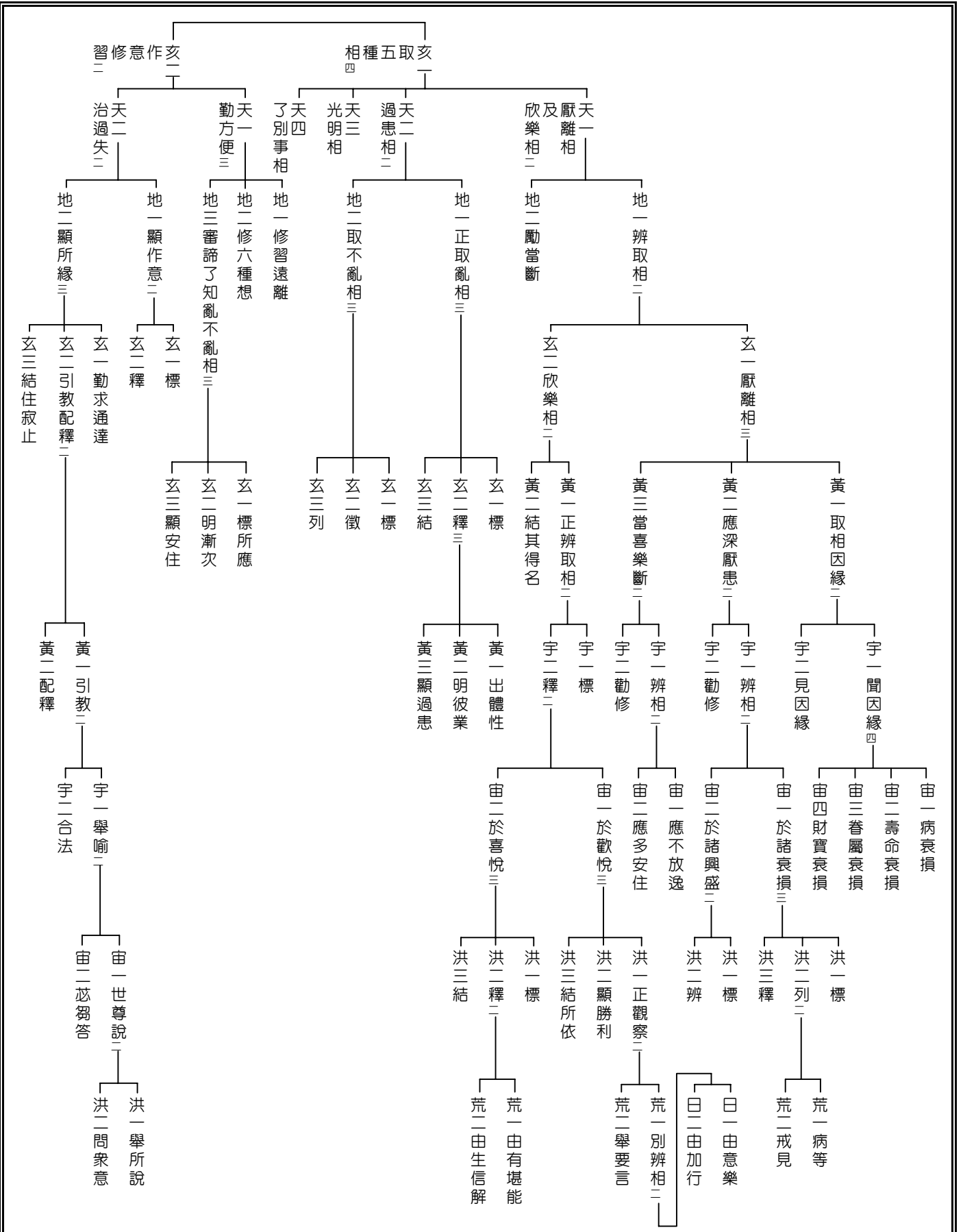

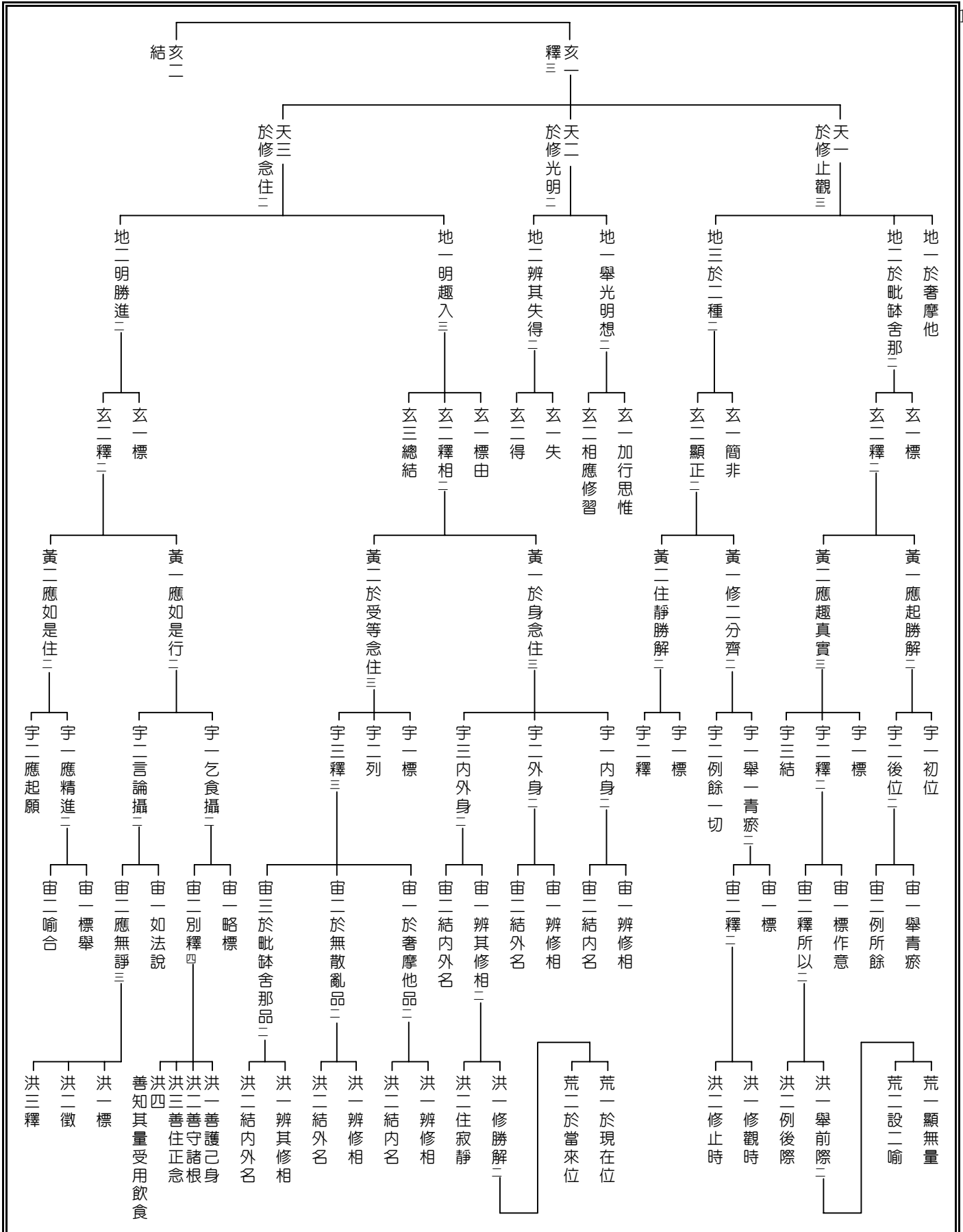

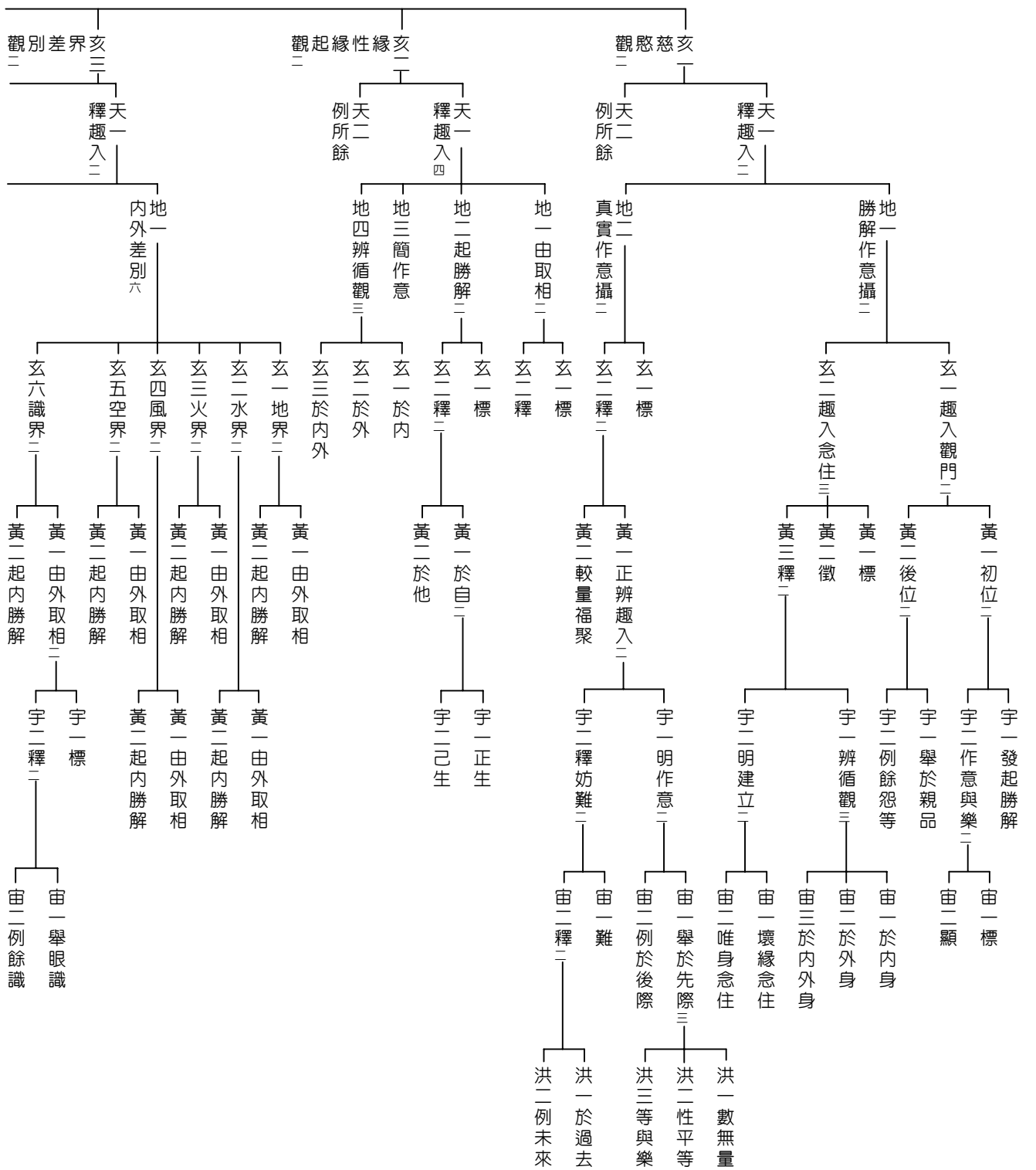

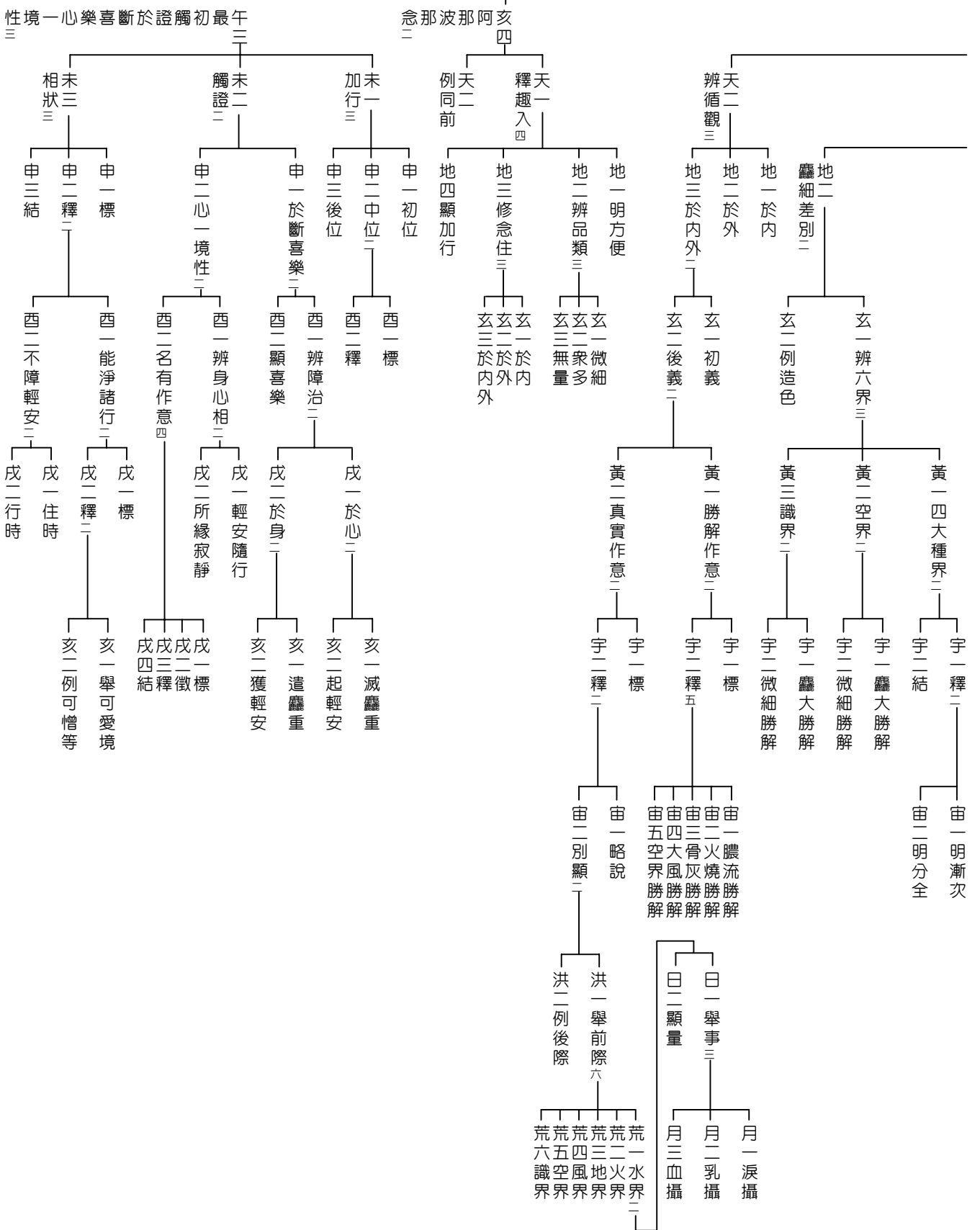

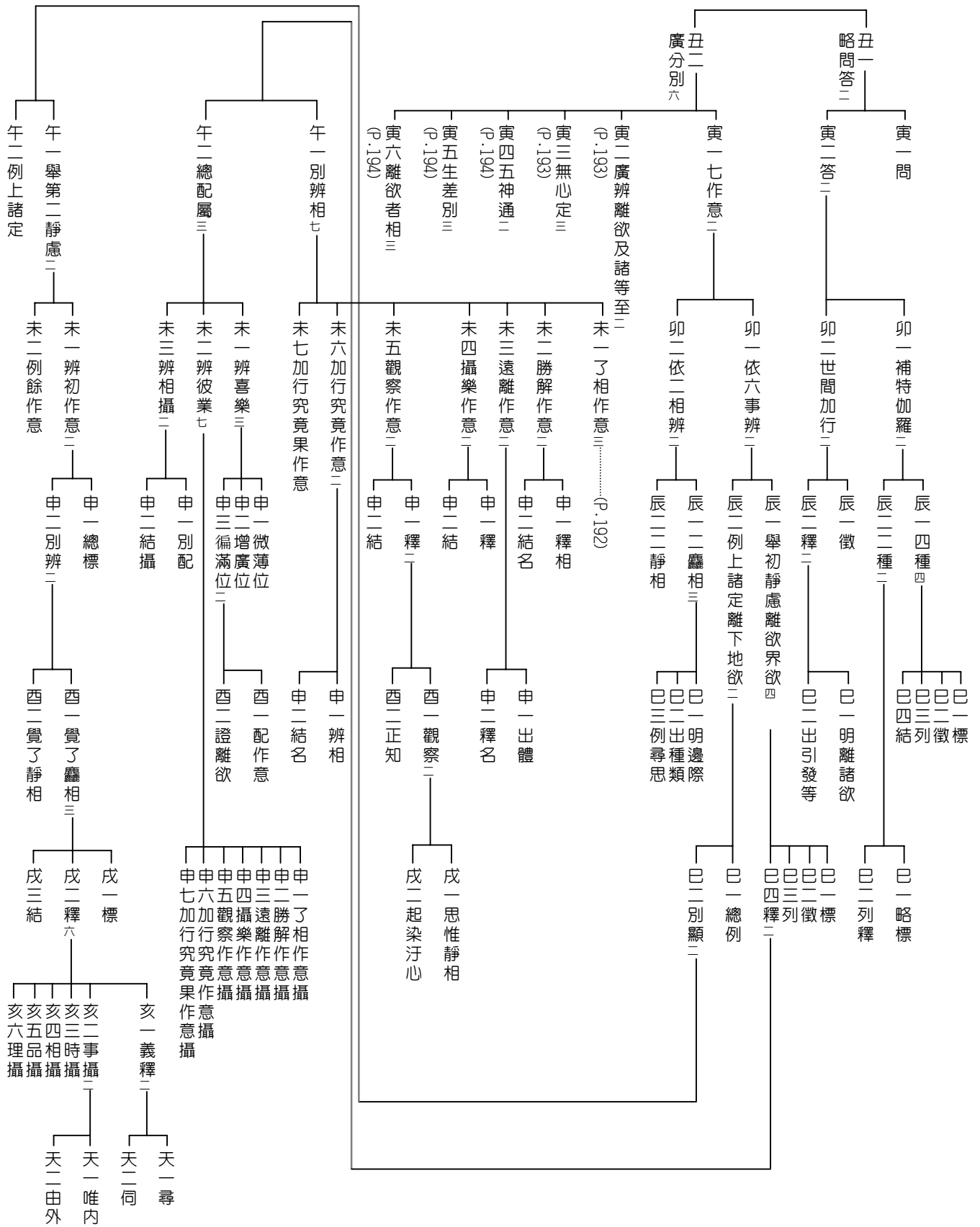

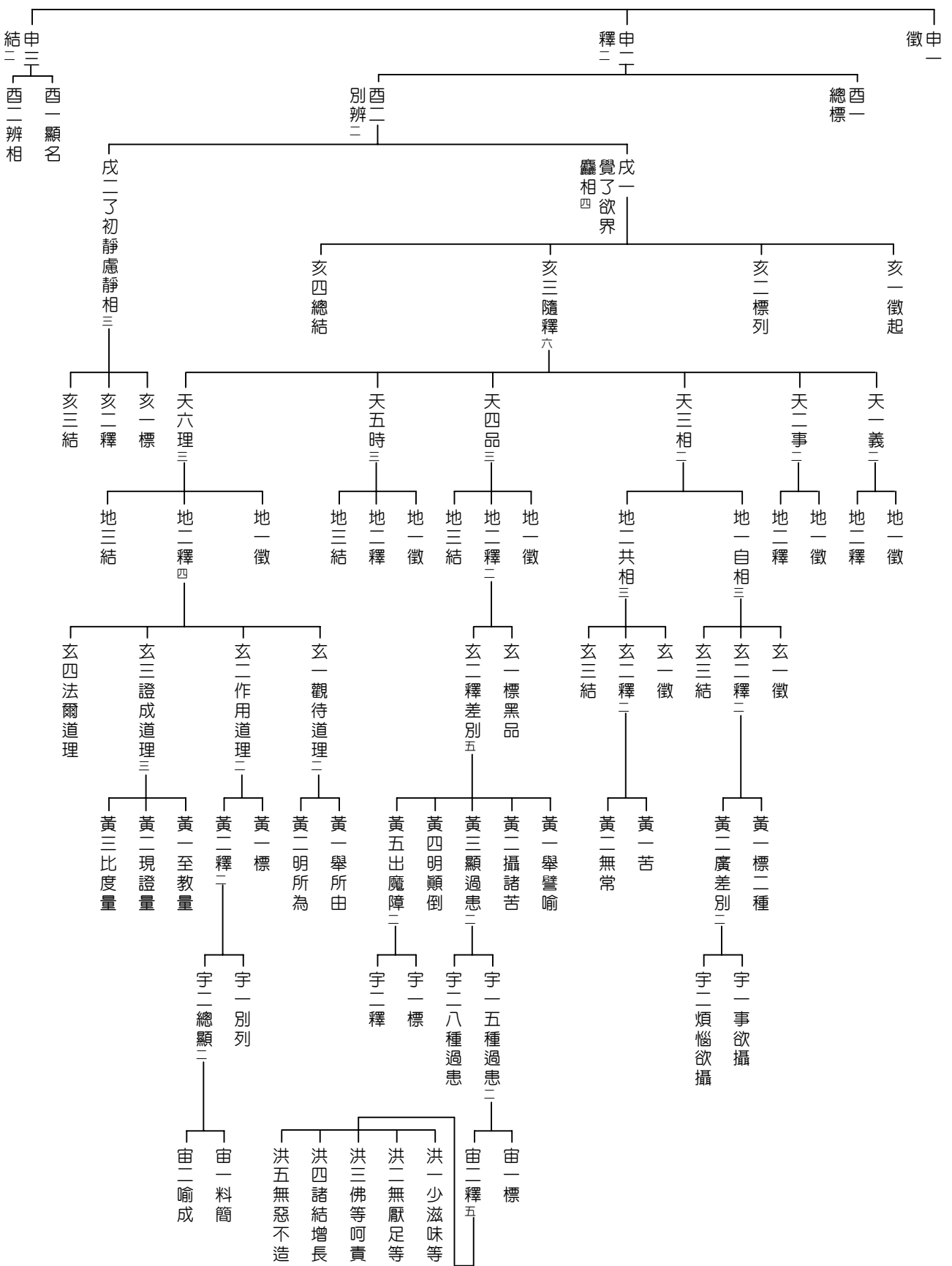

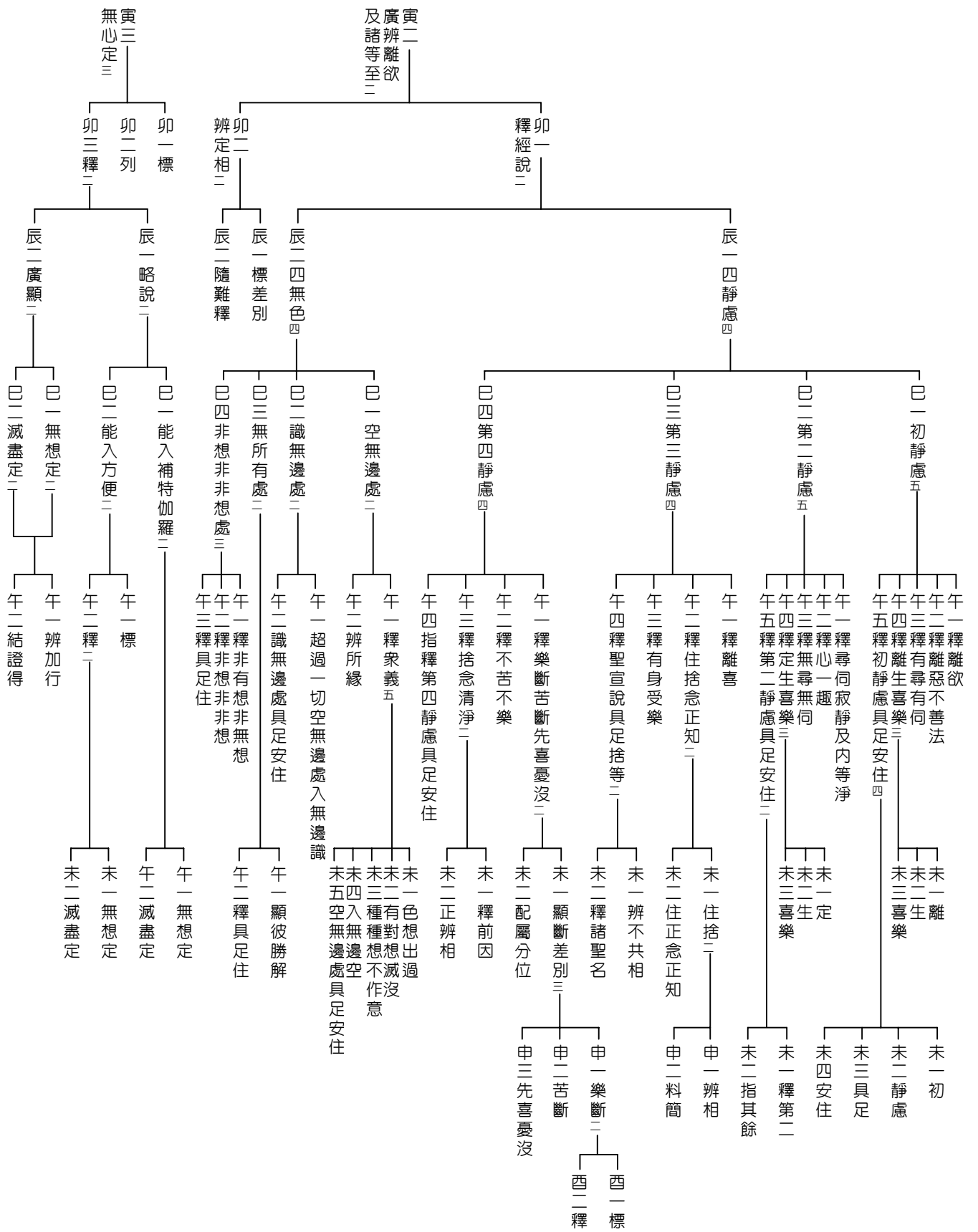

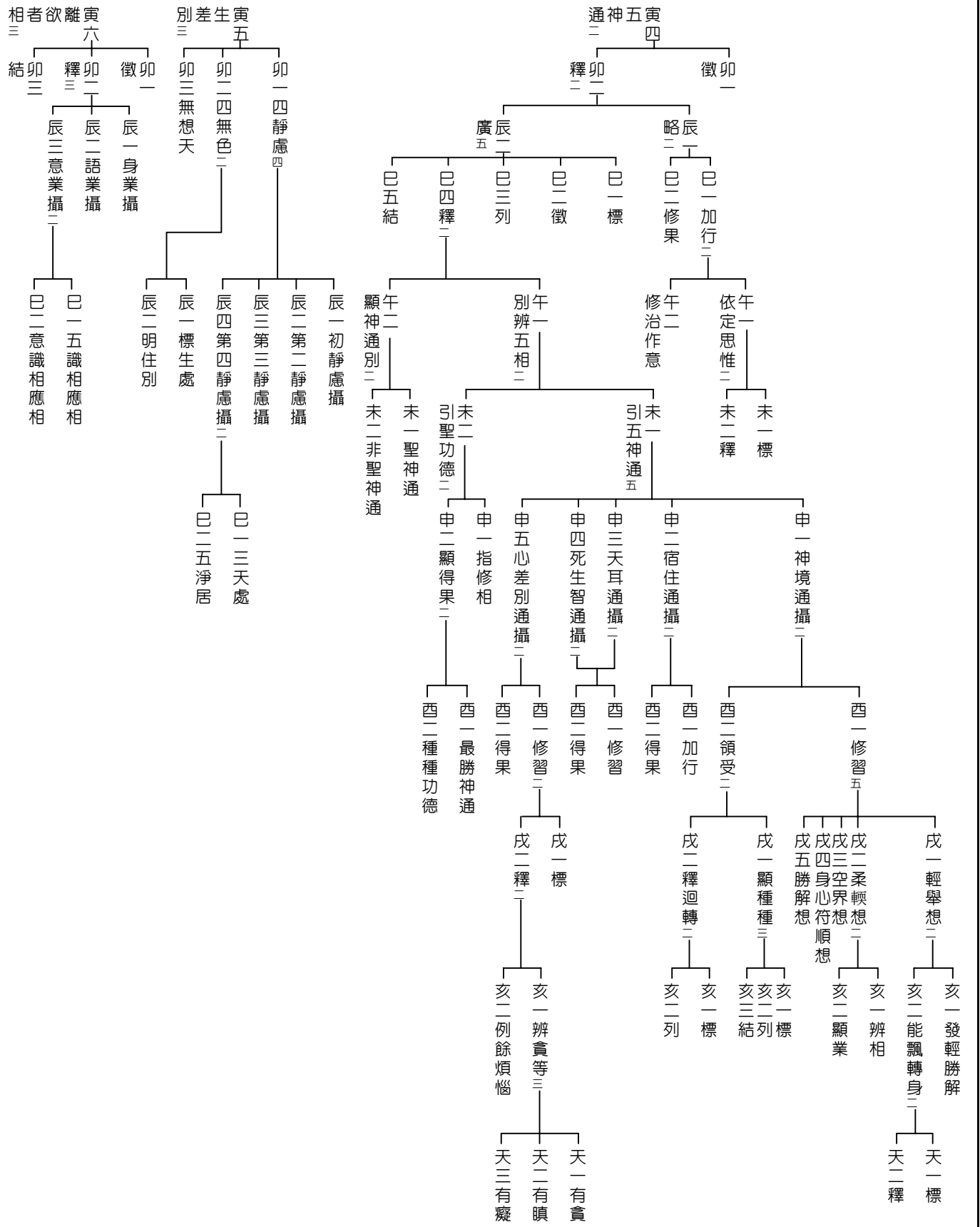

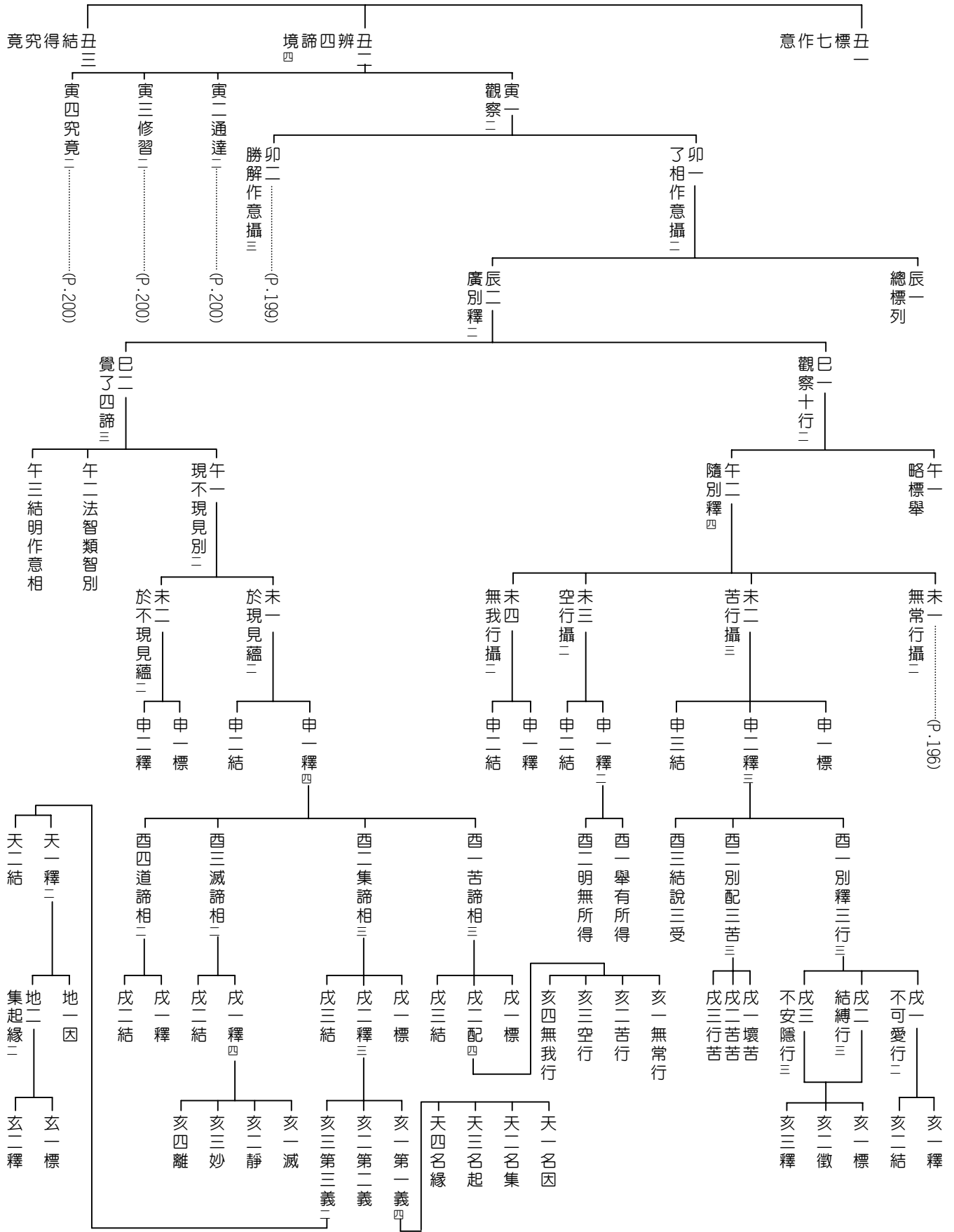

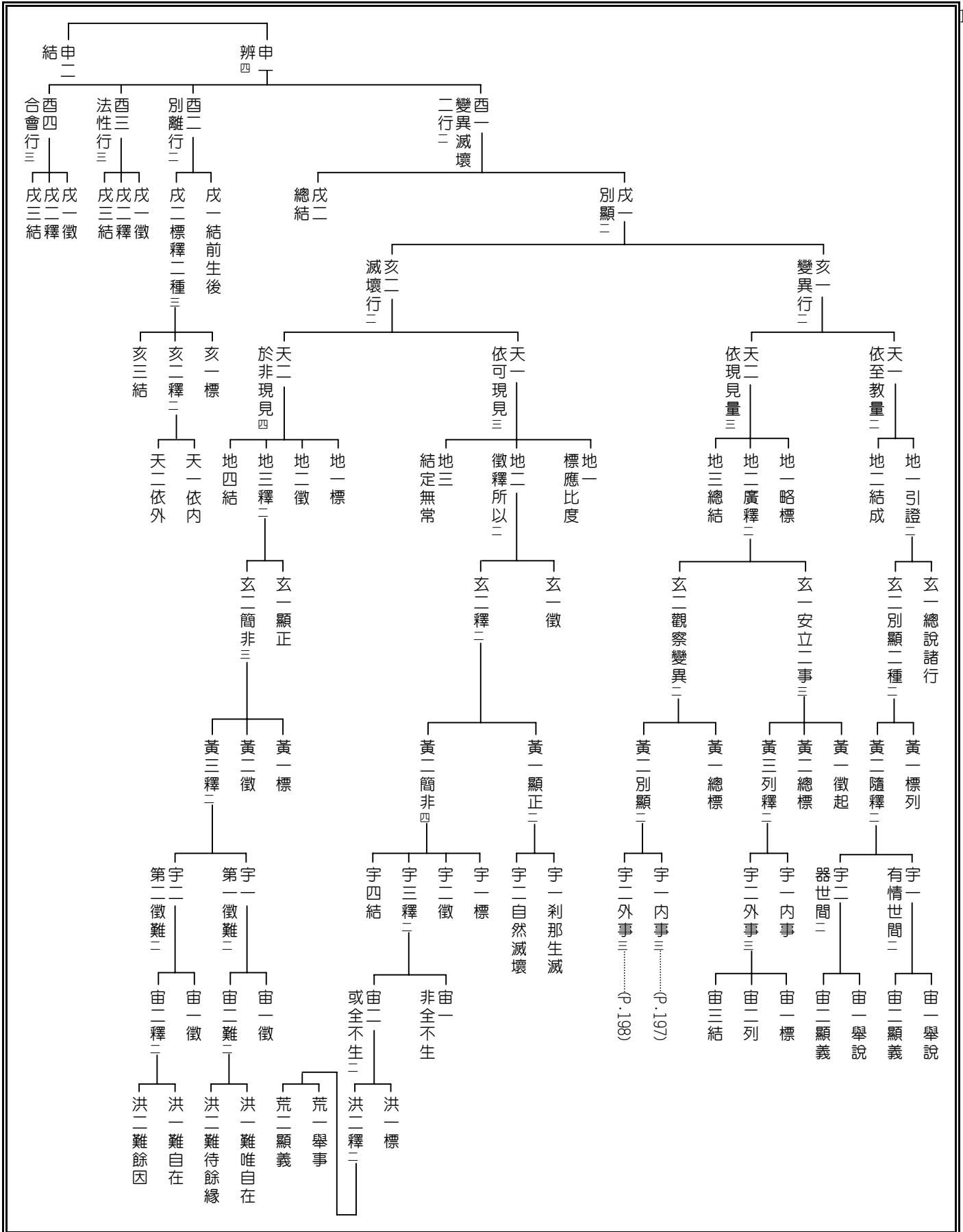

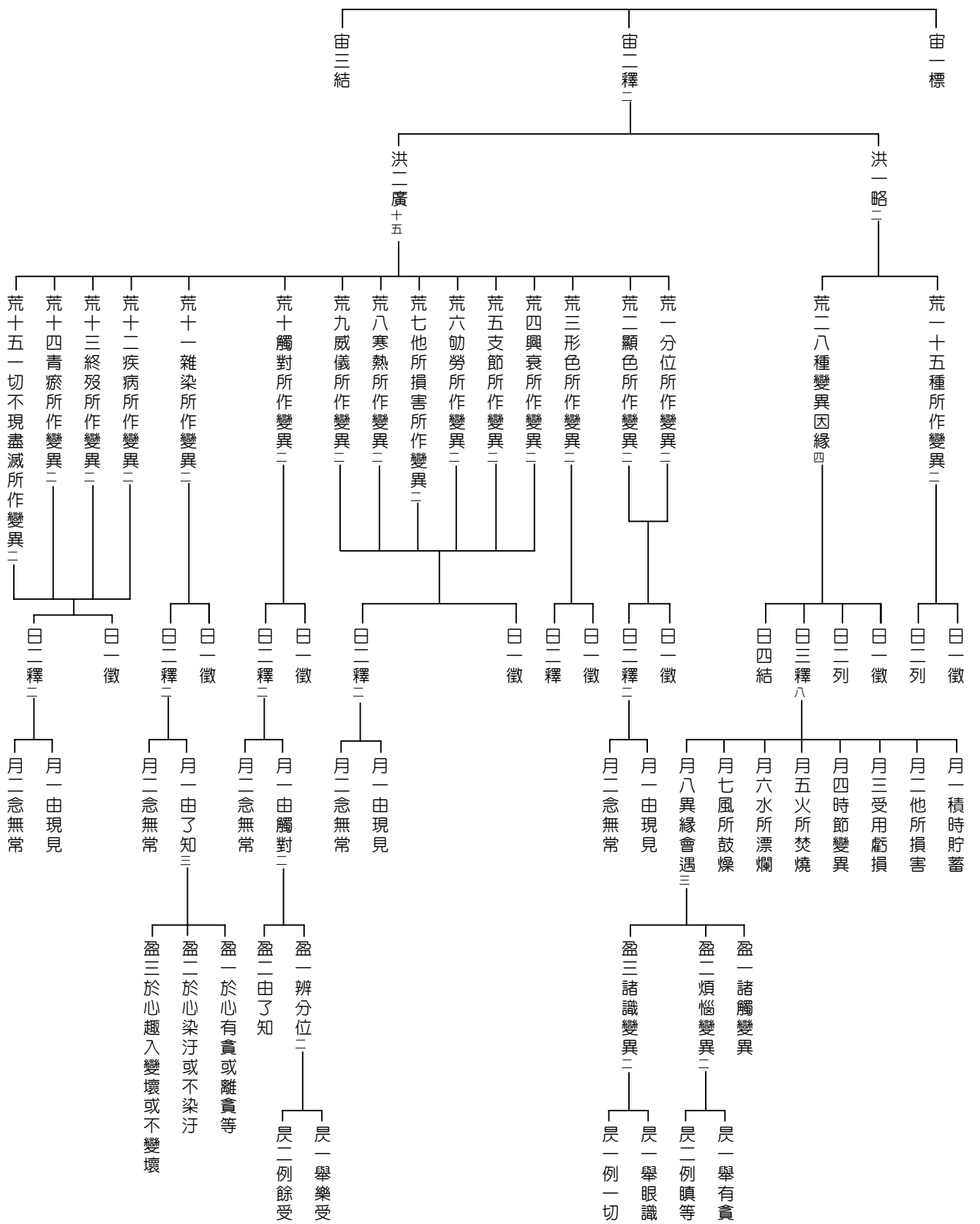

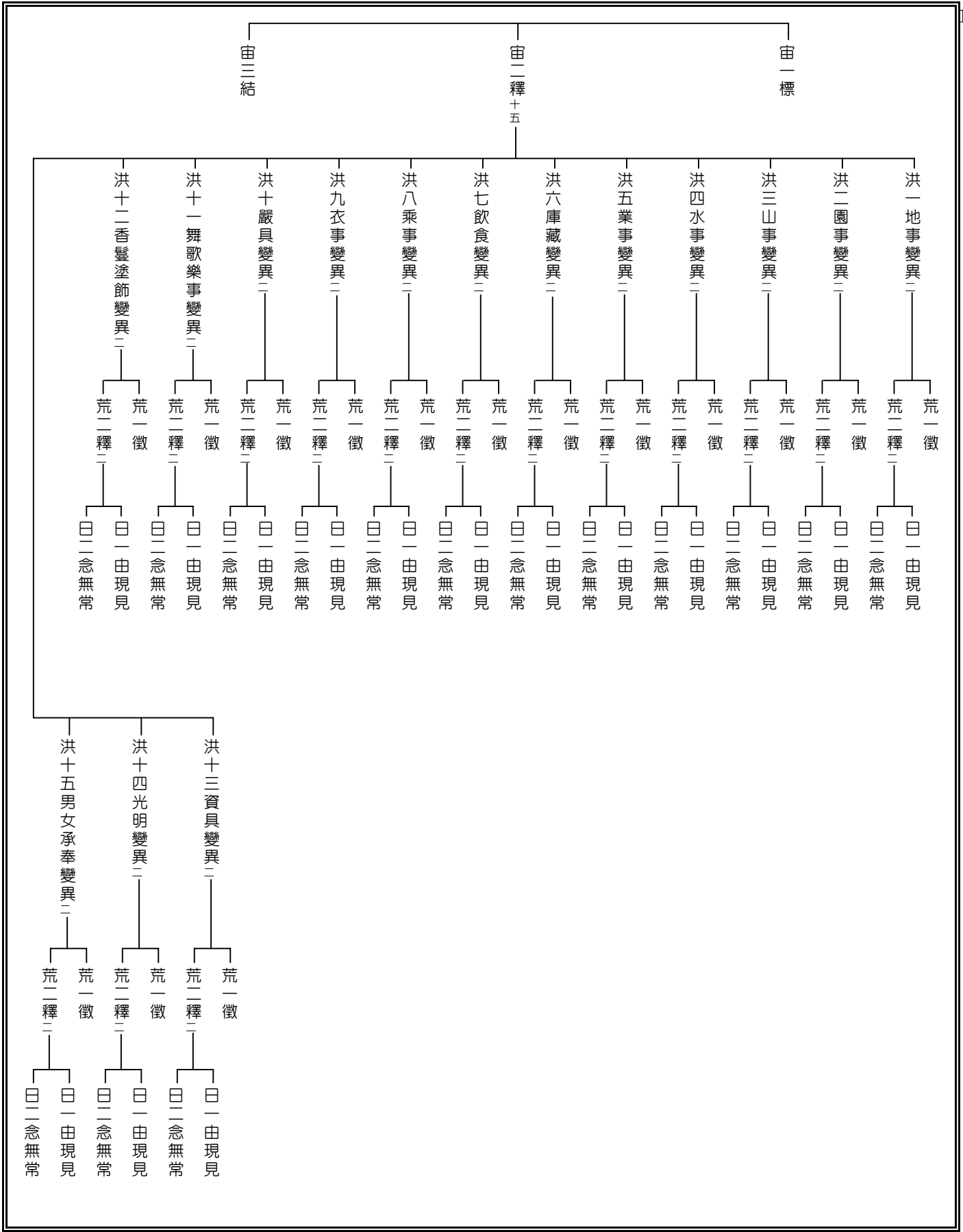

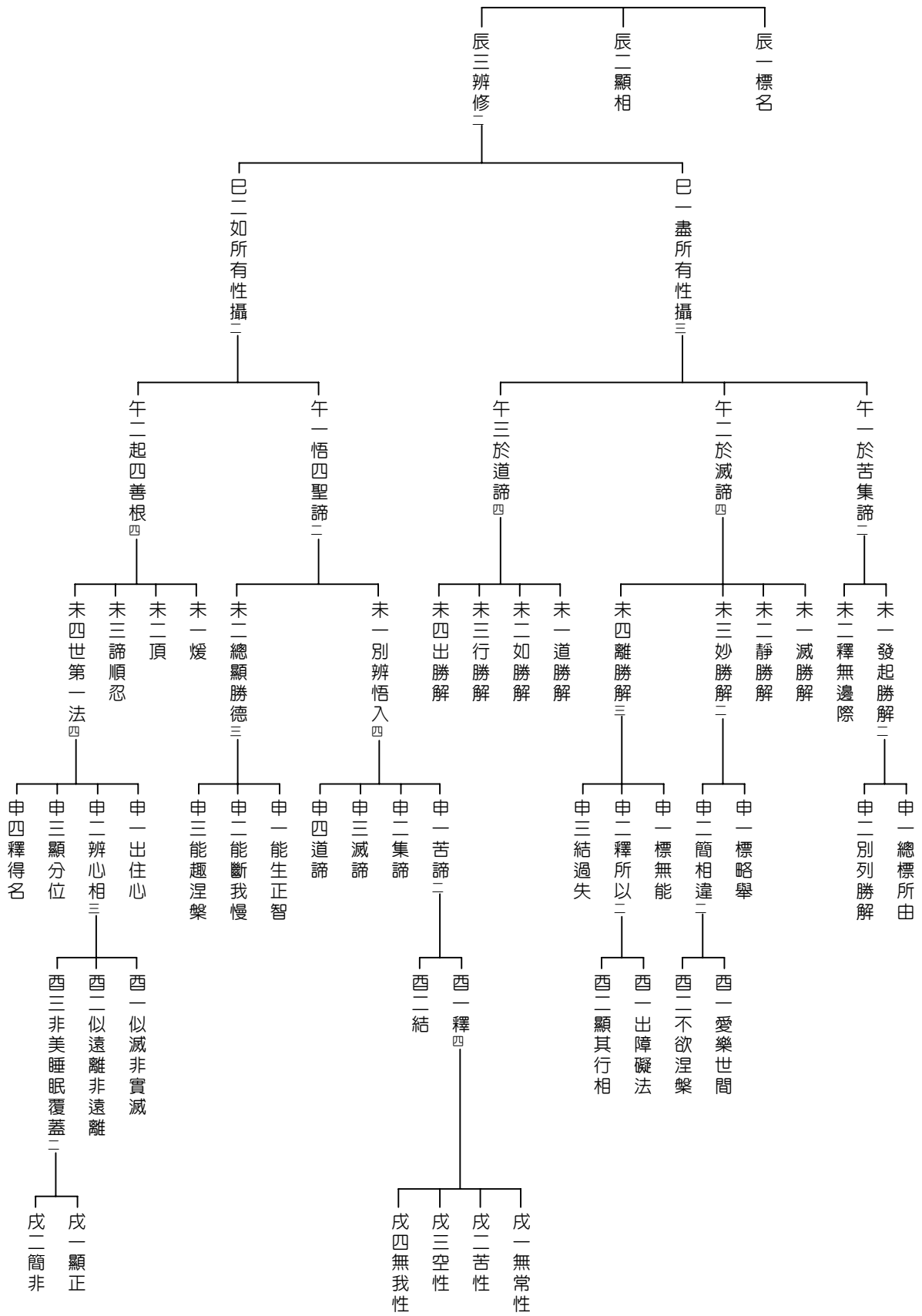

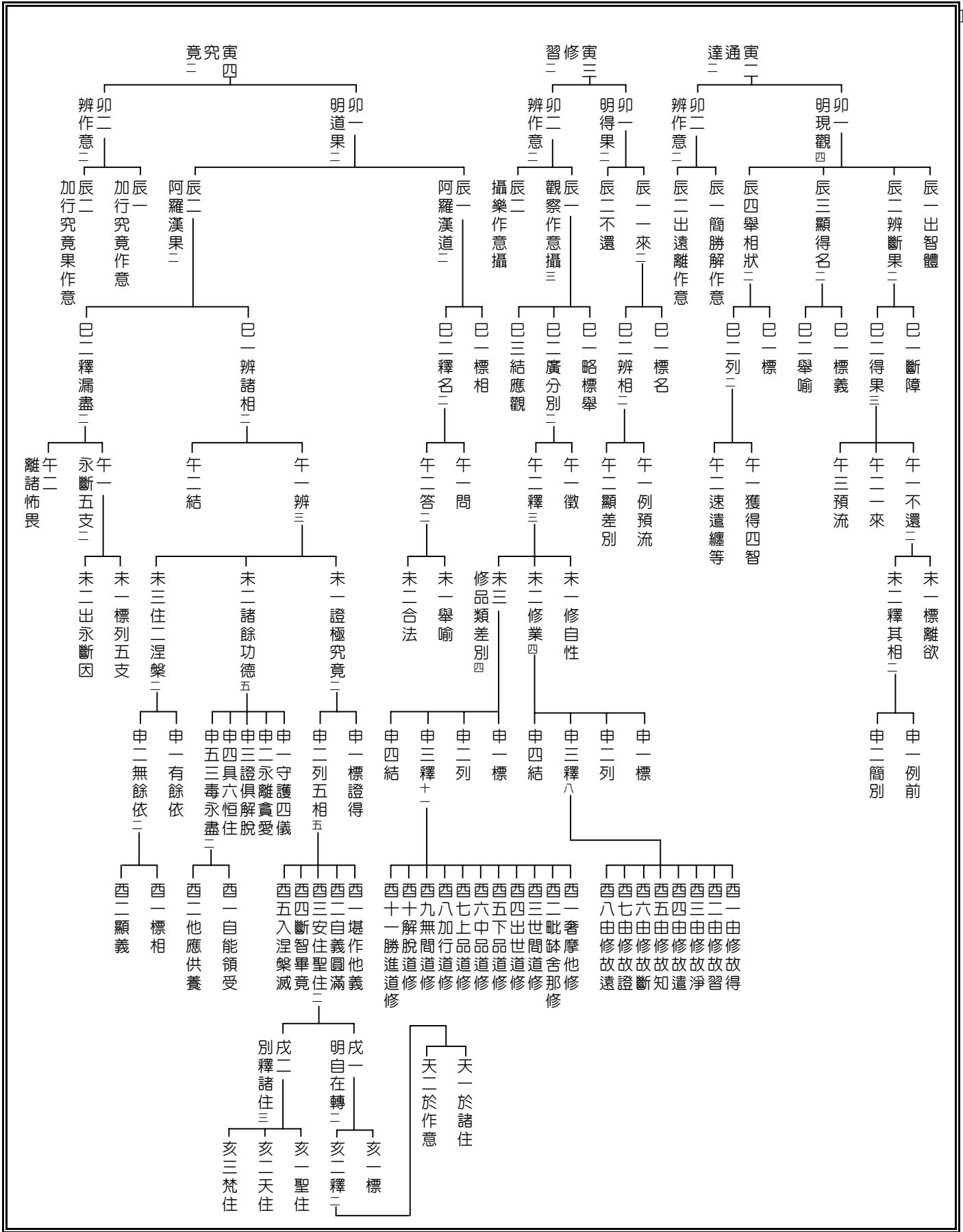

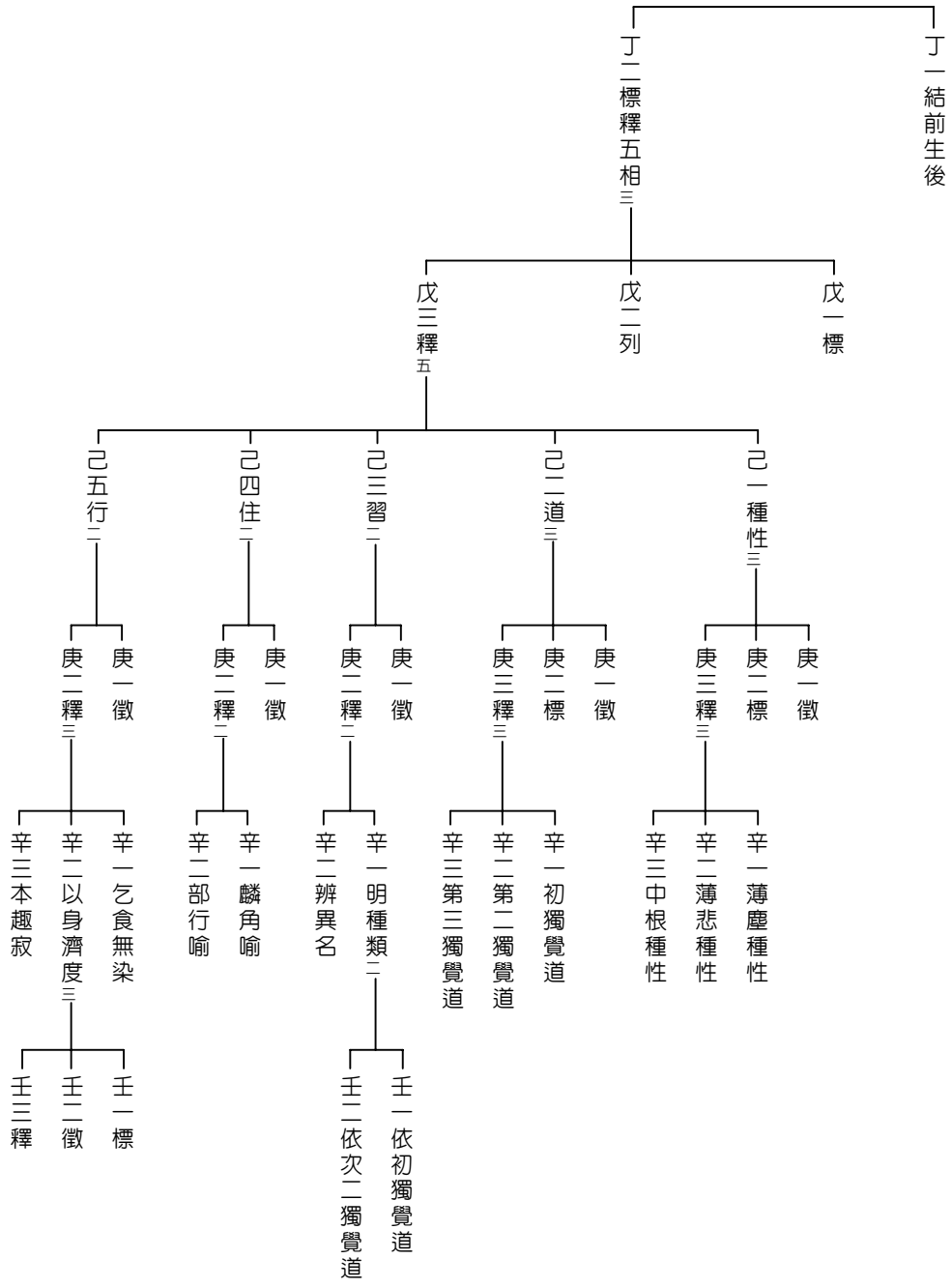

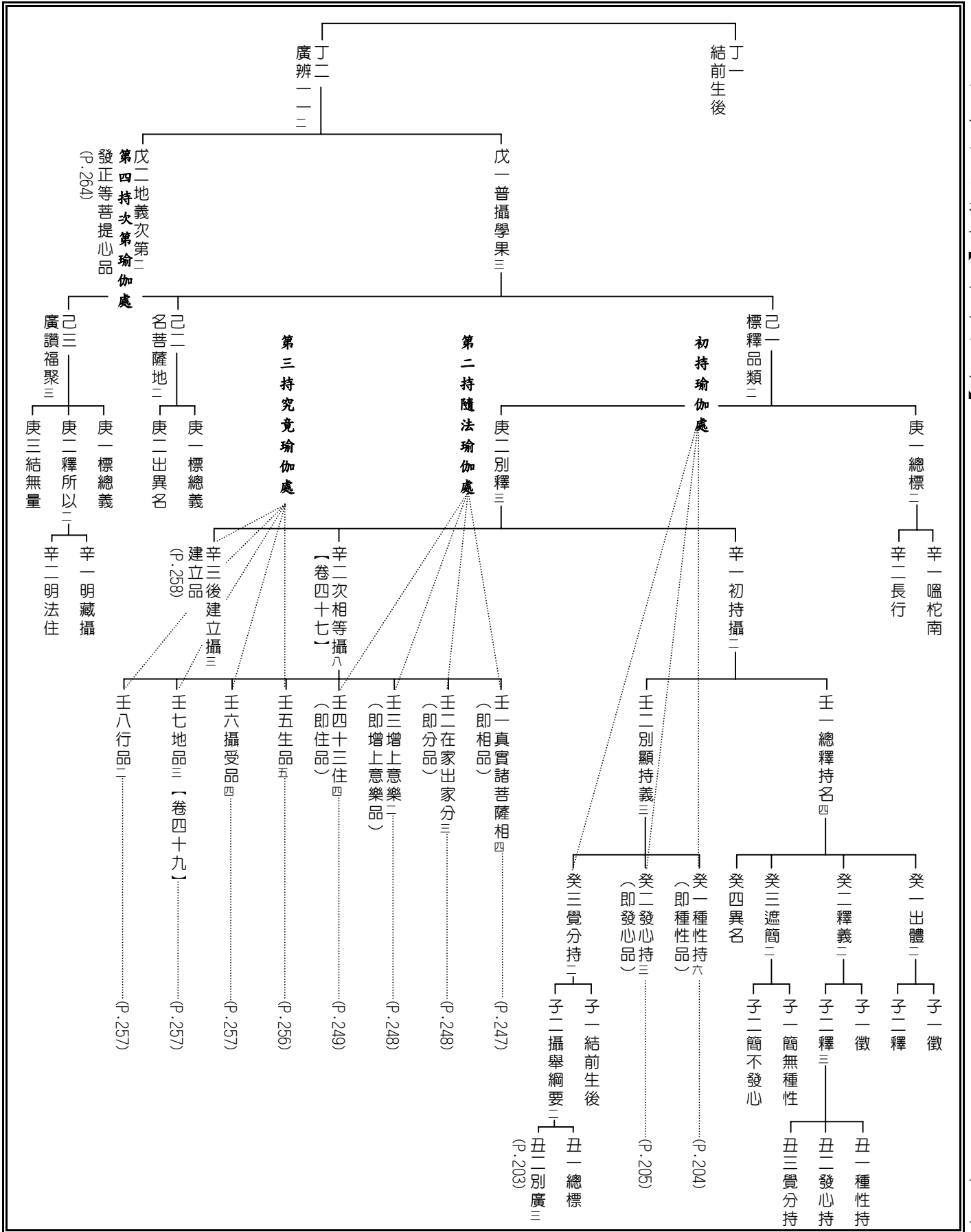

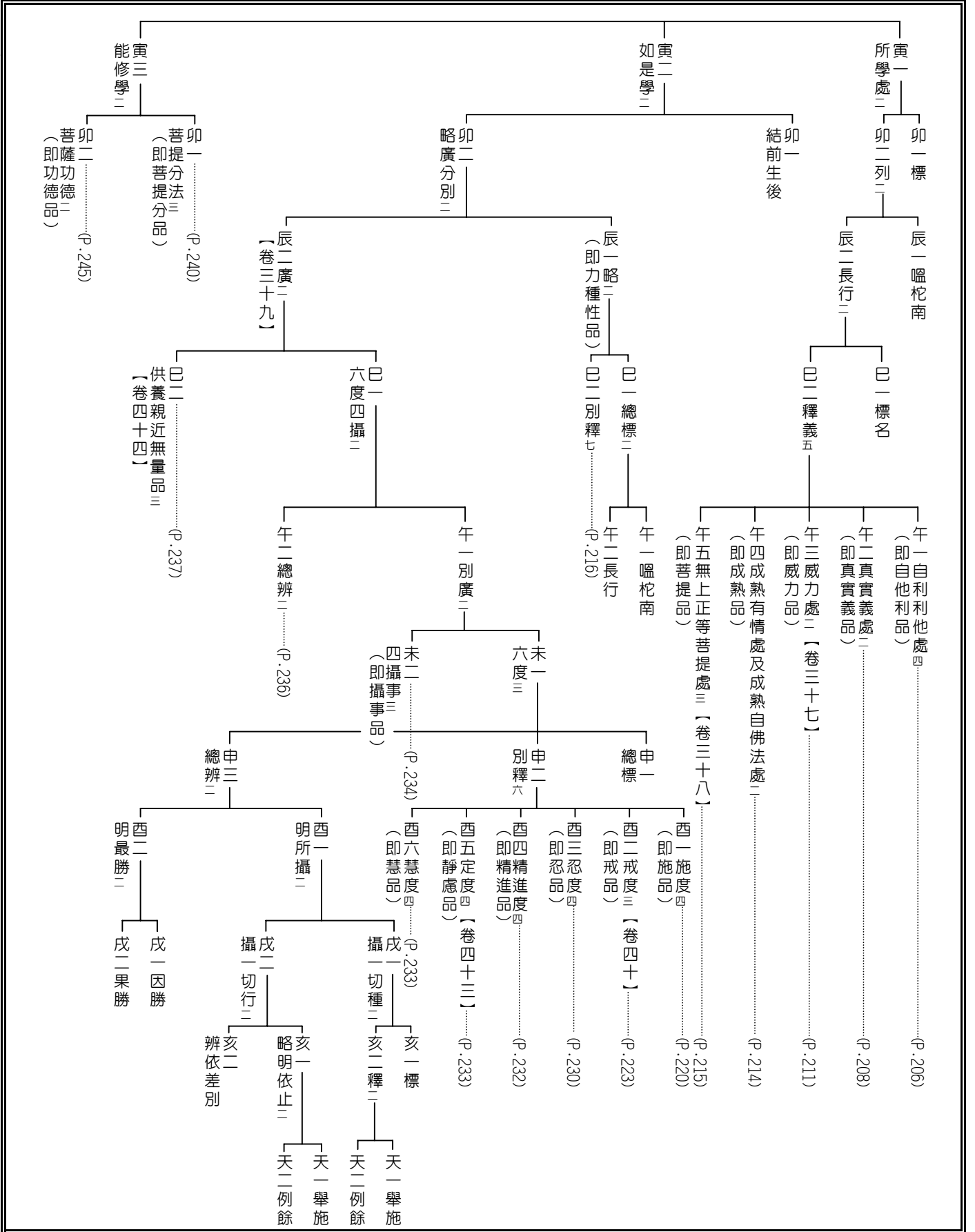

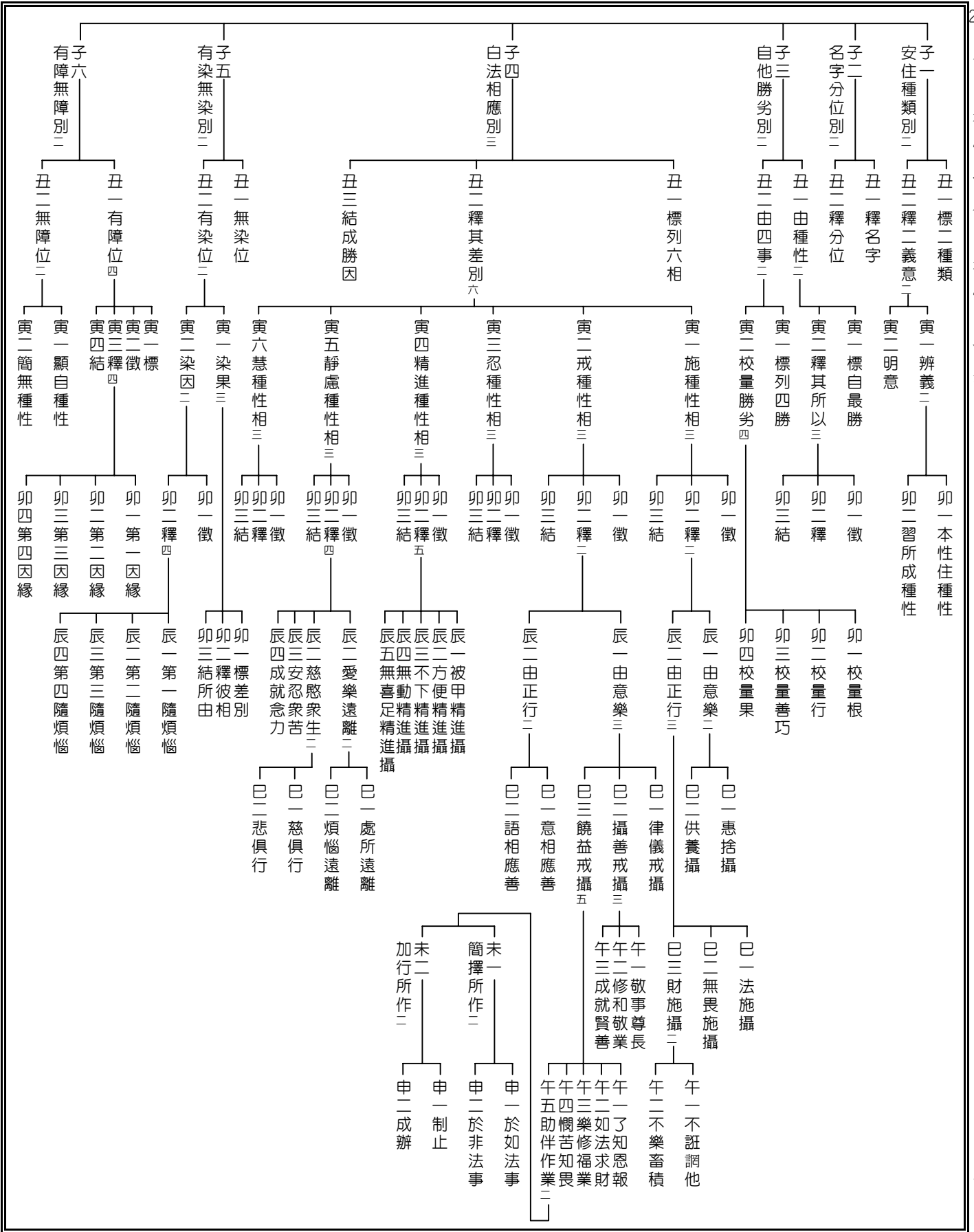

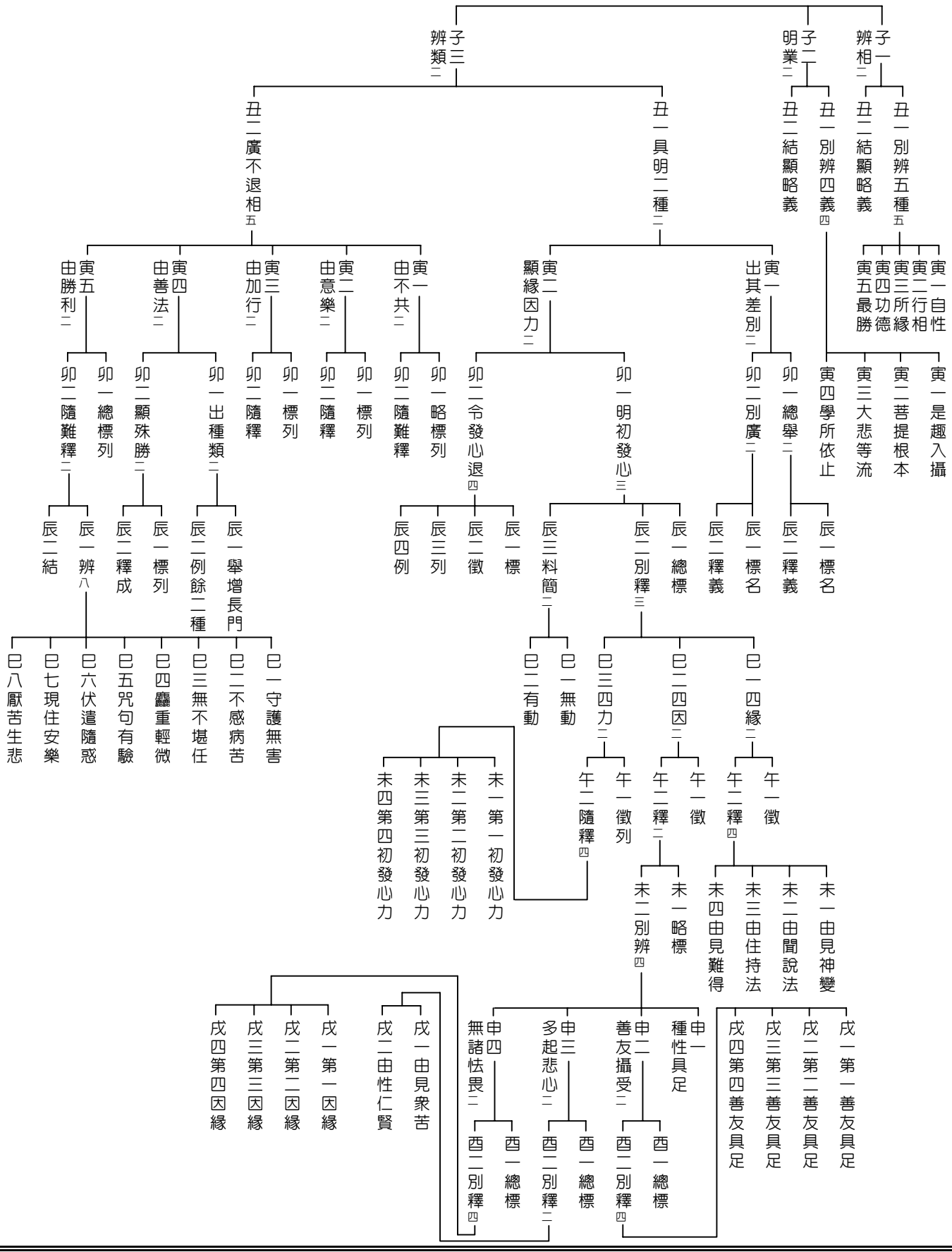

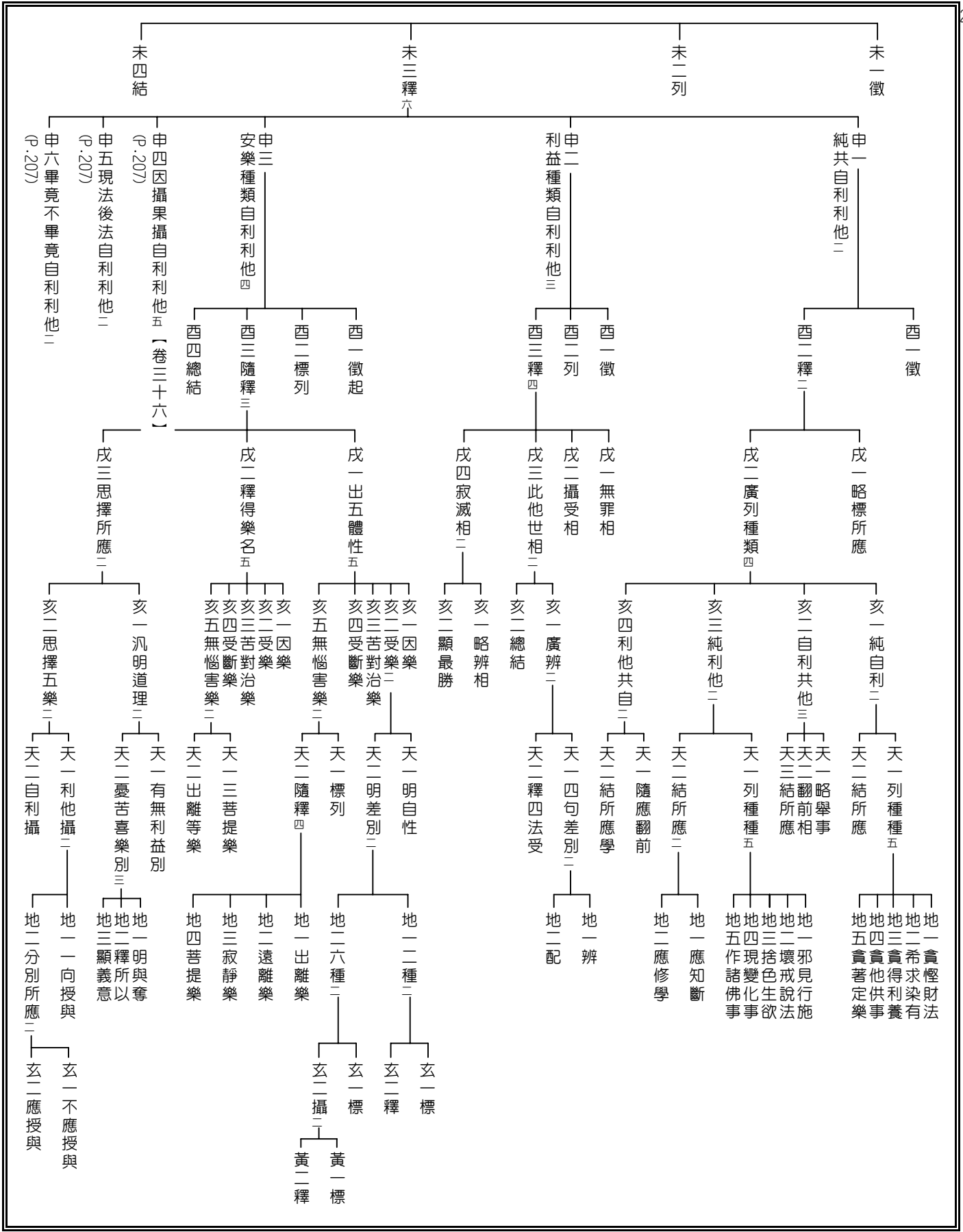

申四因攝果攝自利利他五【卷三十六】申五現法後法自利利他二
申六畢竟不畢竟自利利他二

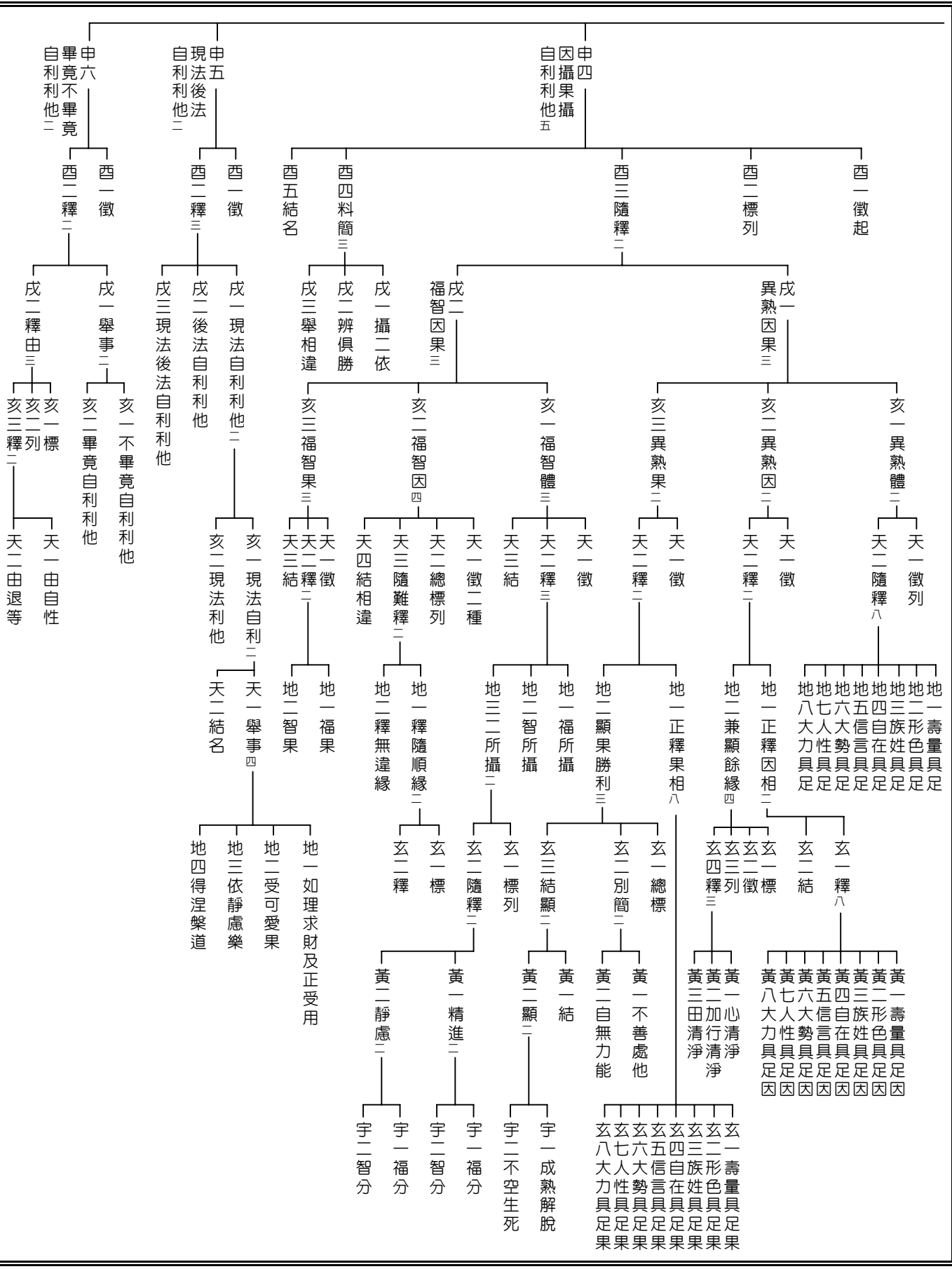

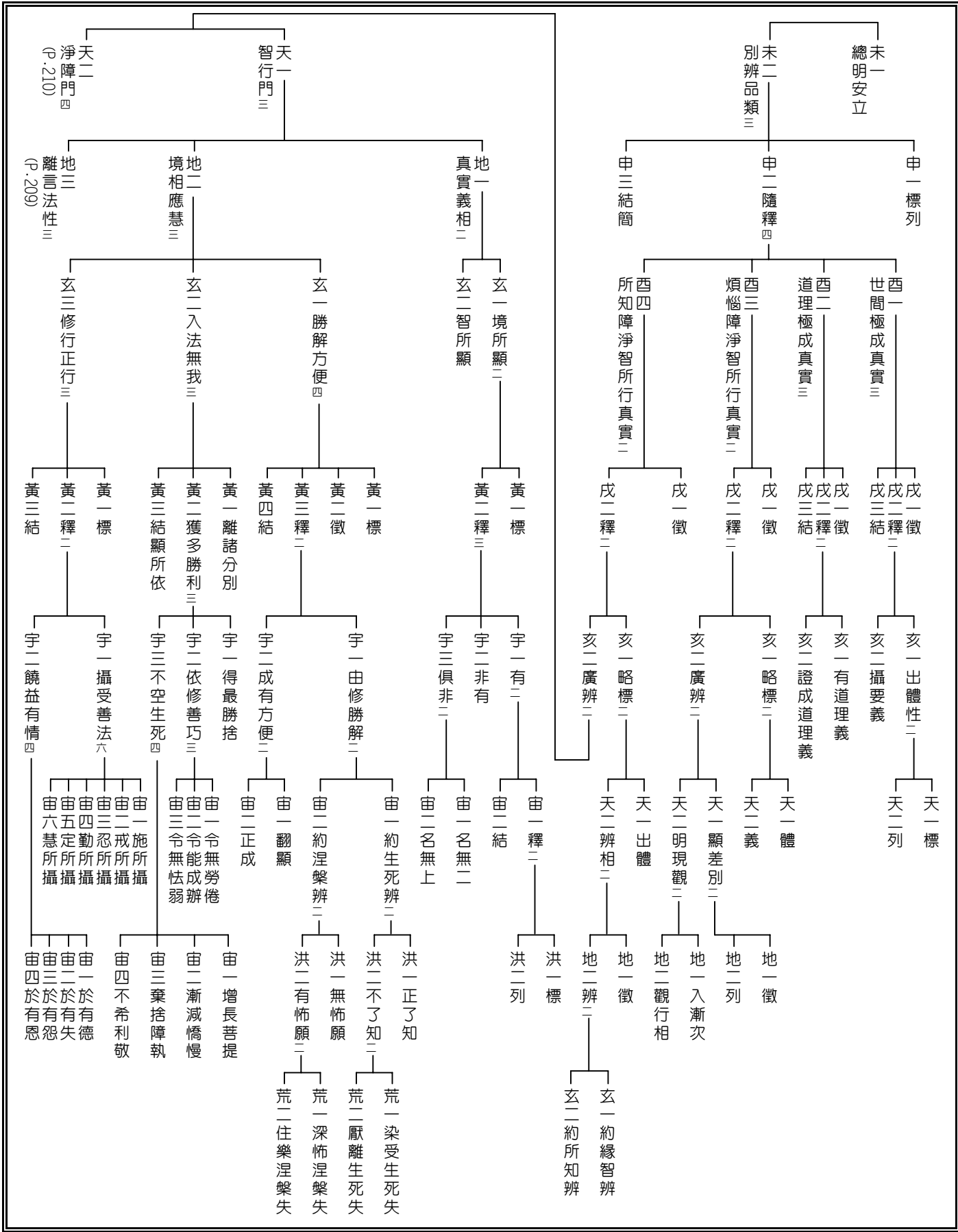

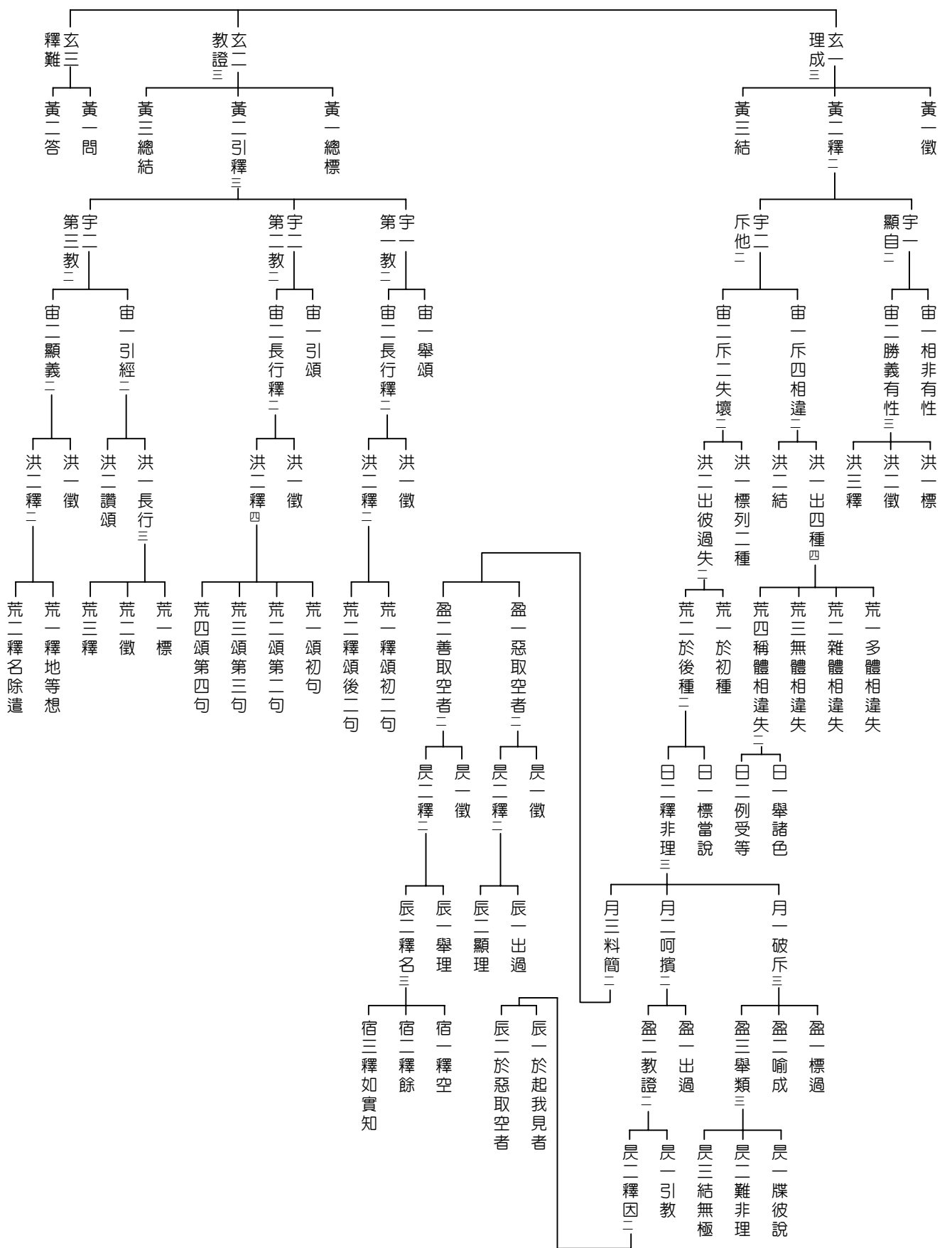

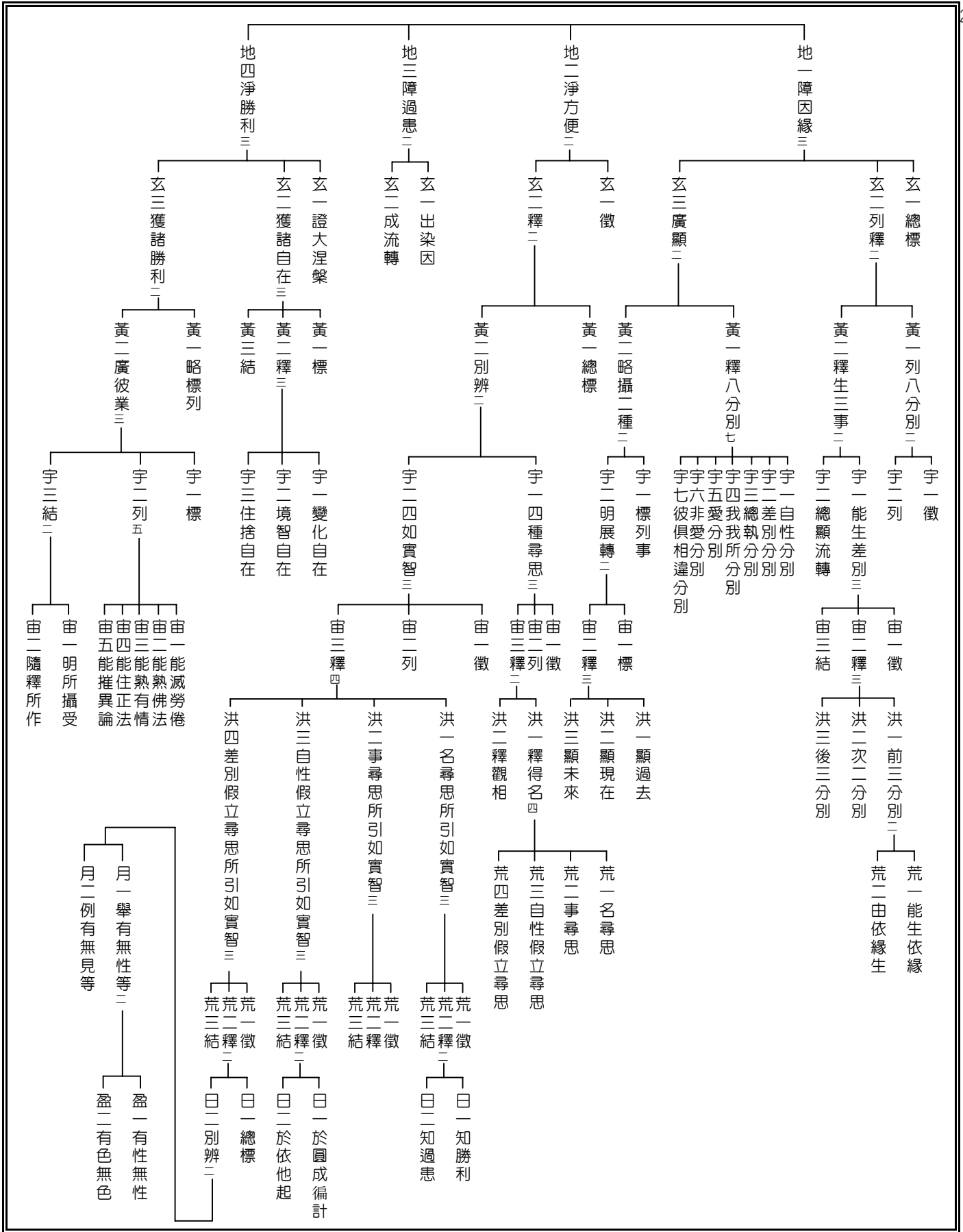

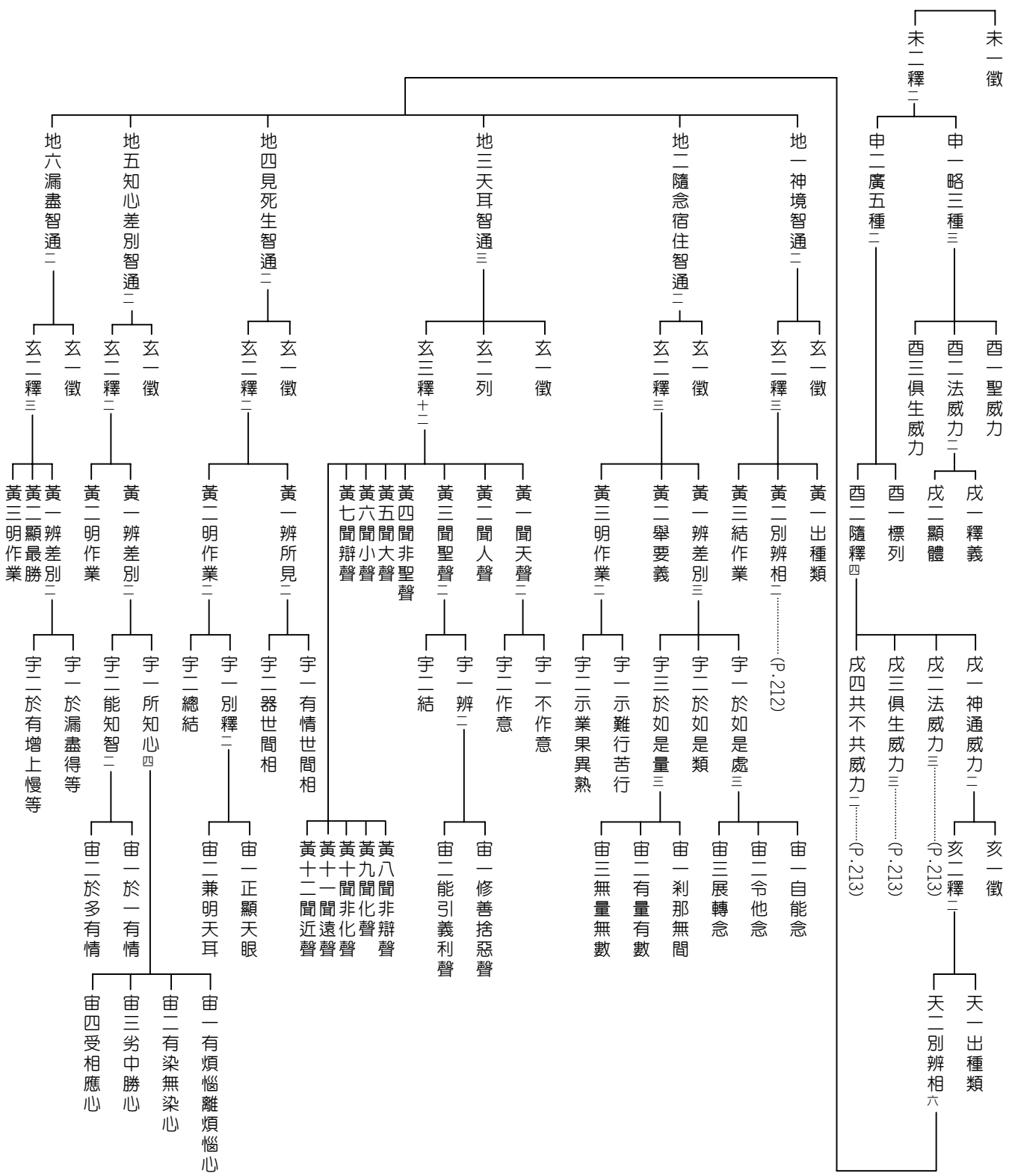

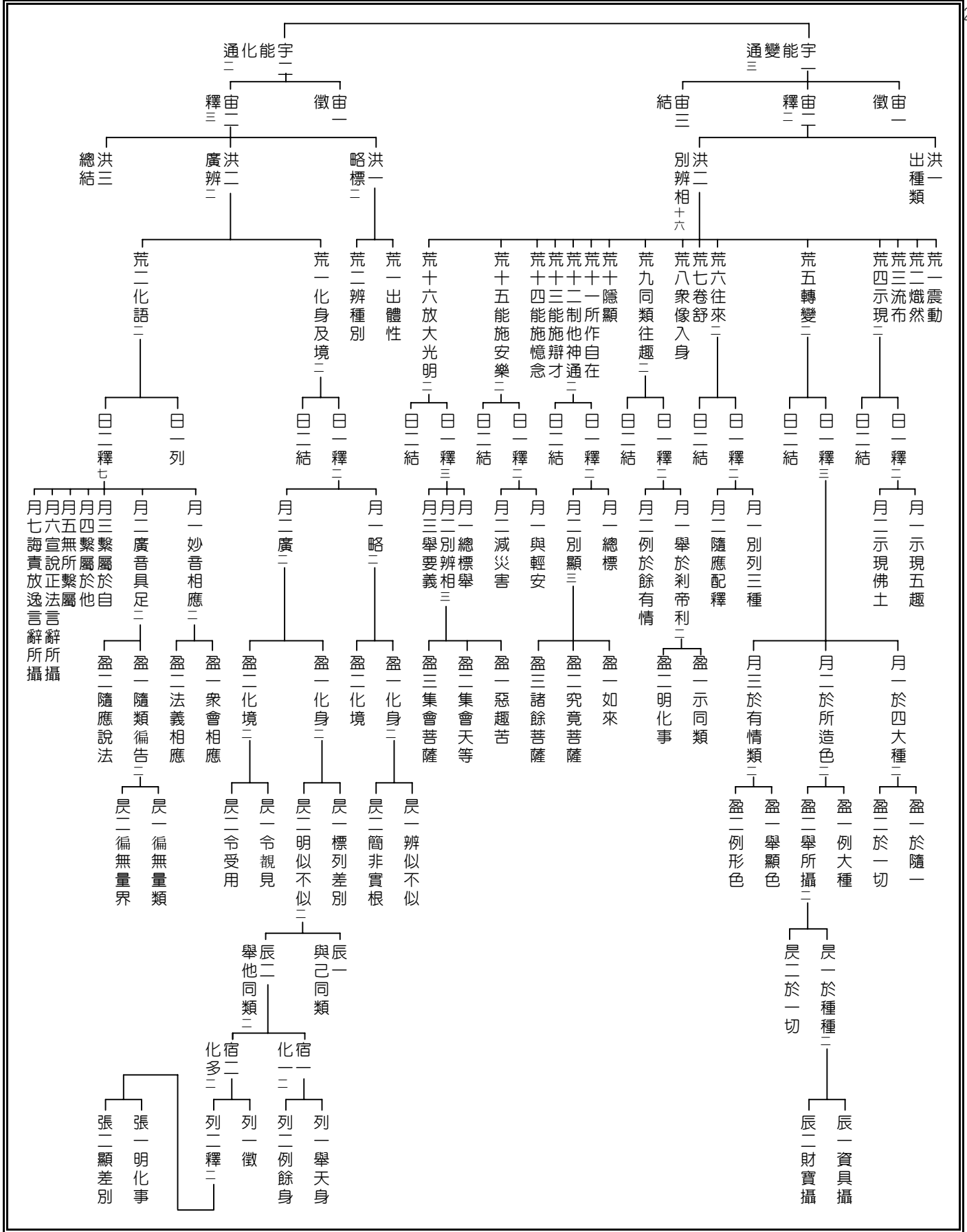

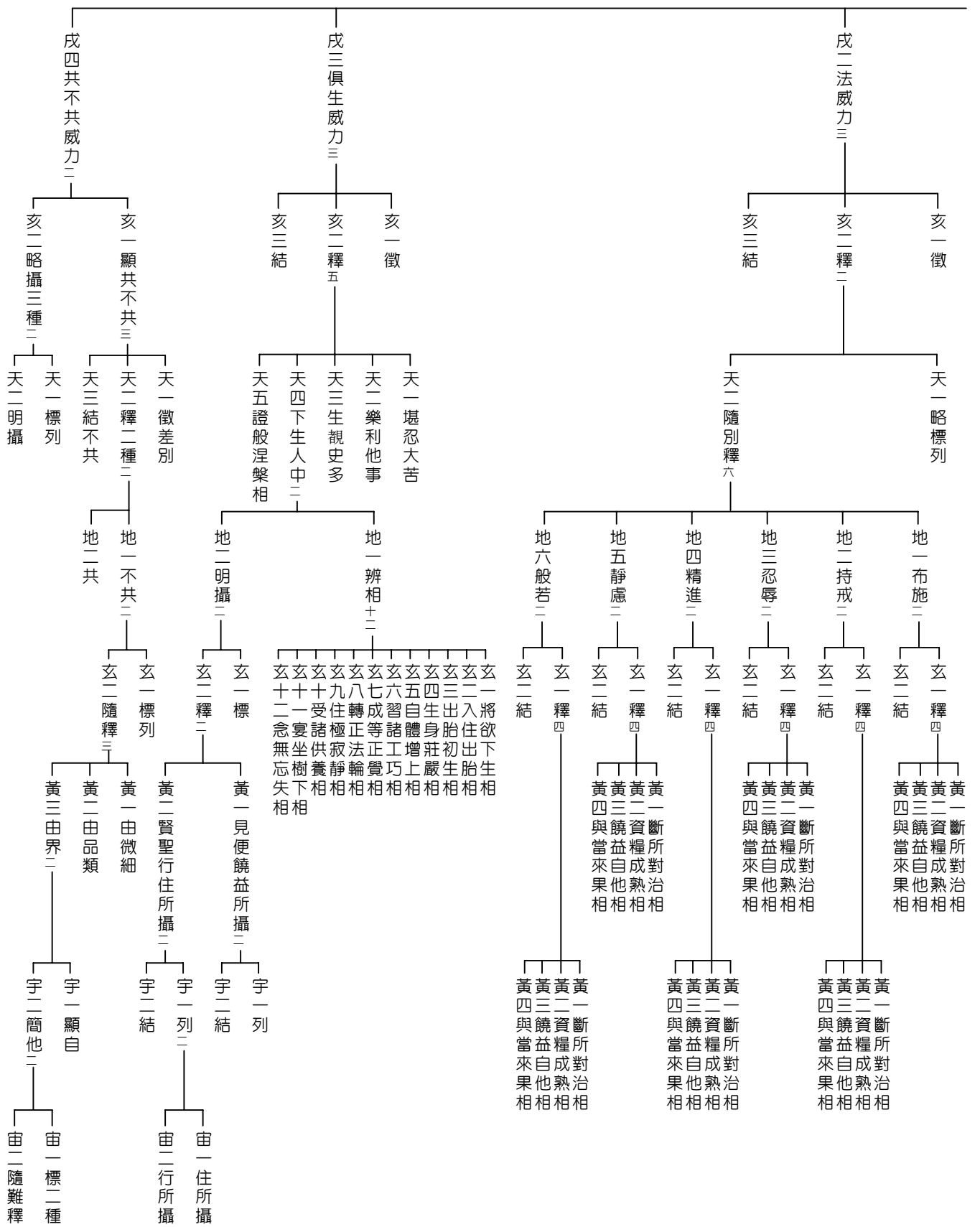

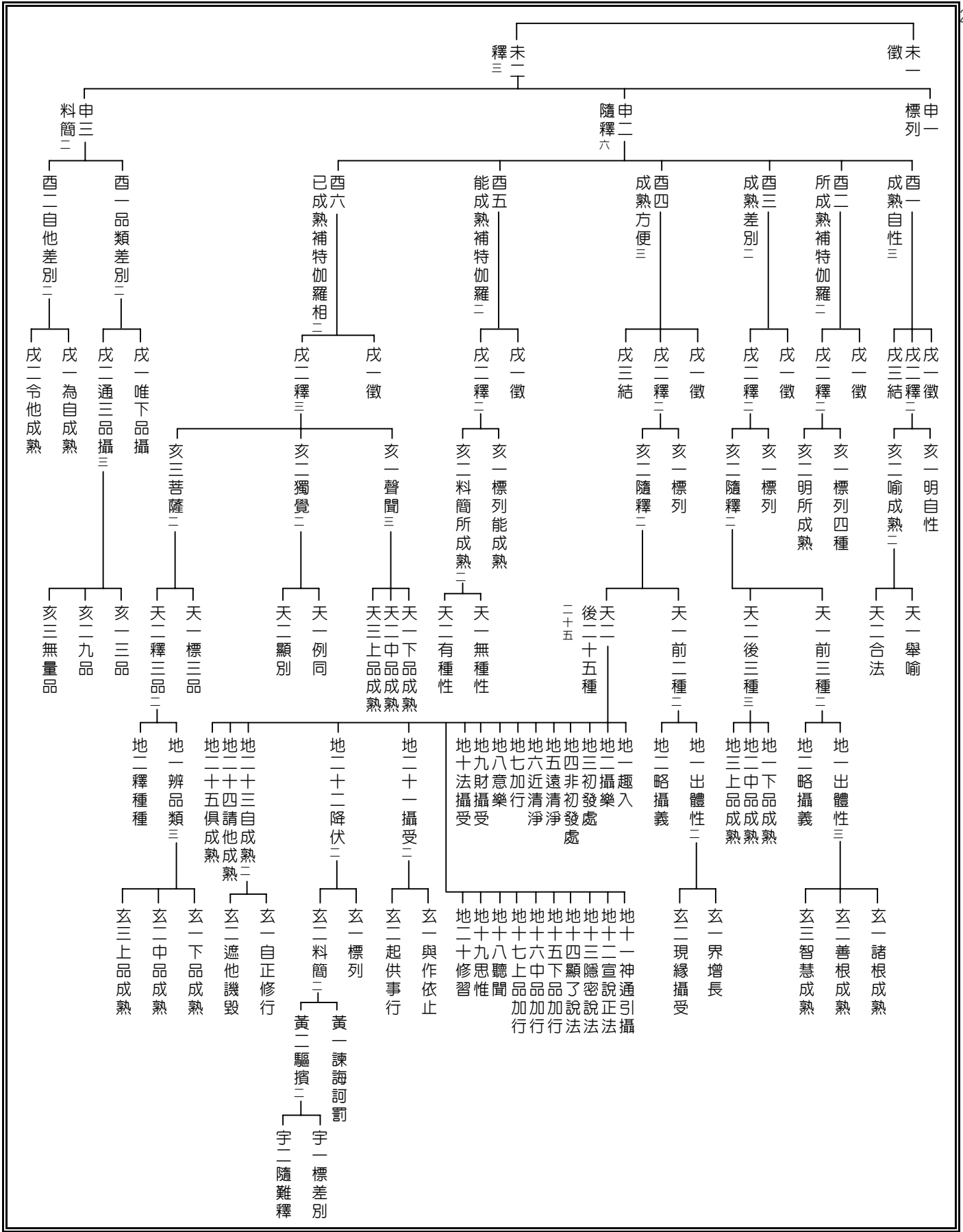

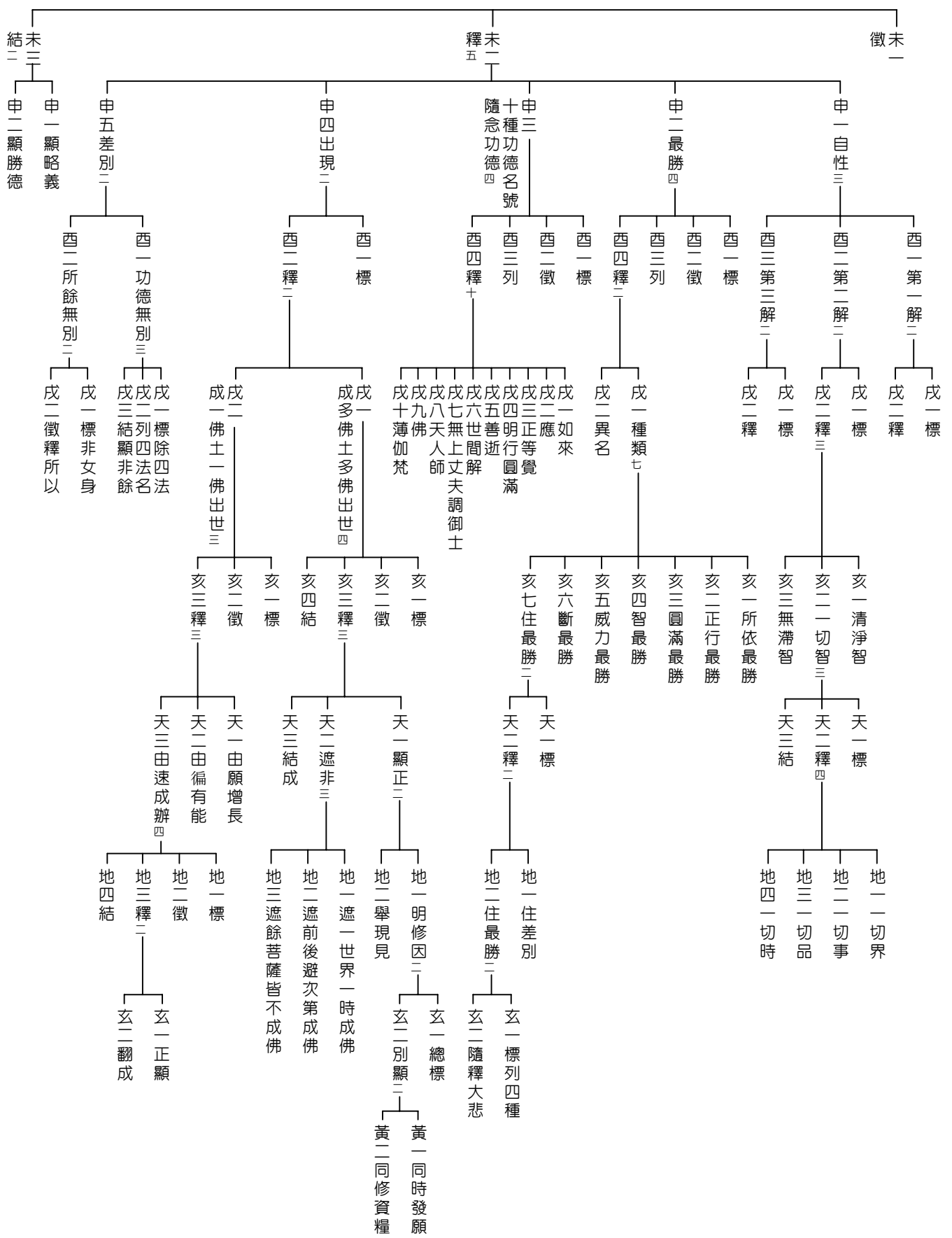

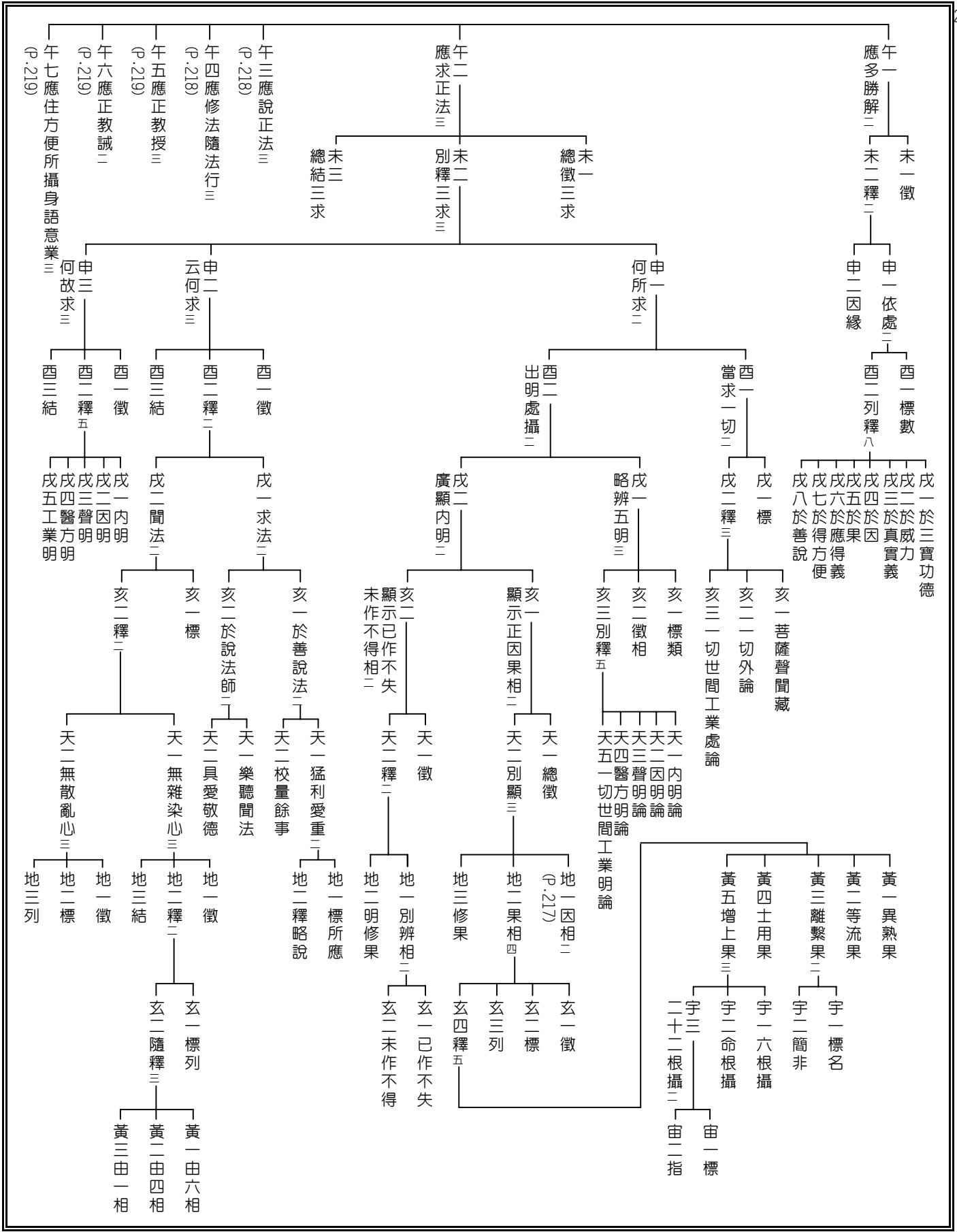

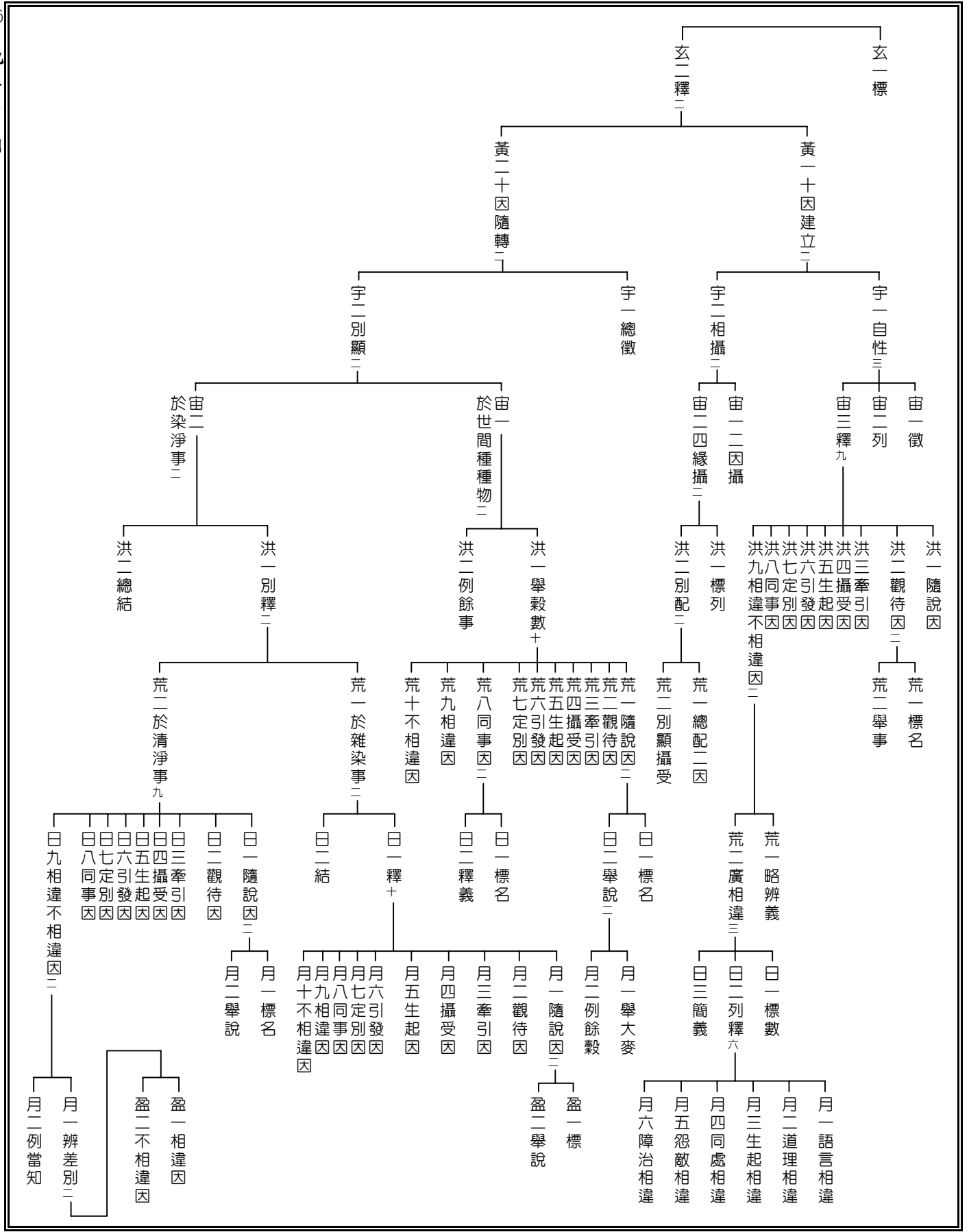

午四
應修法隨法行三

午三
應說正法三

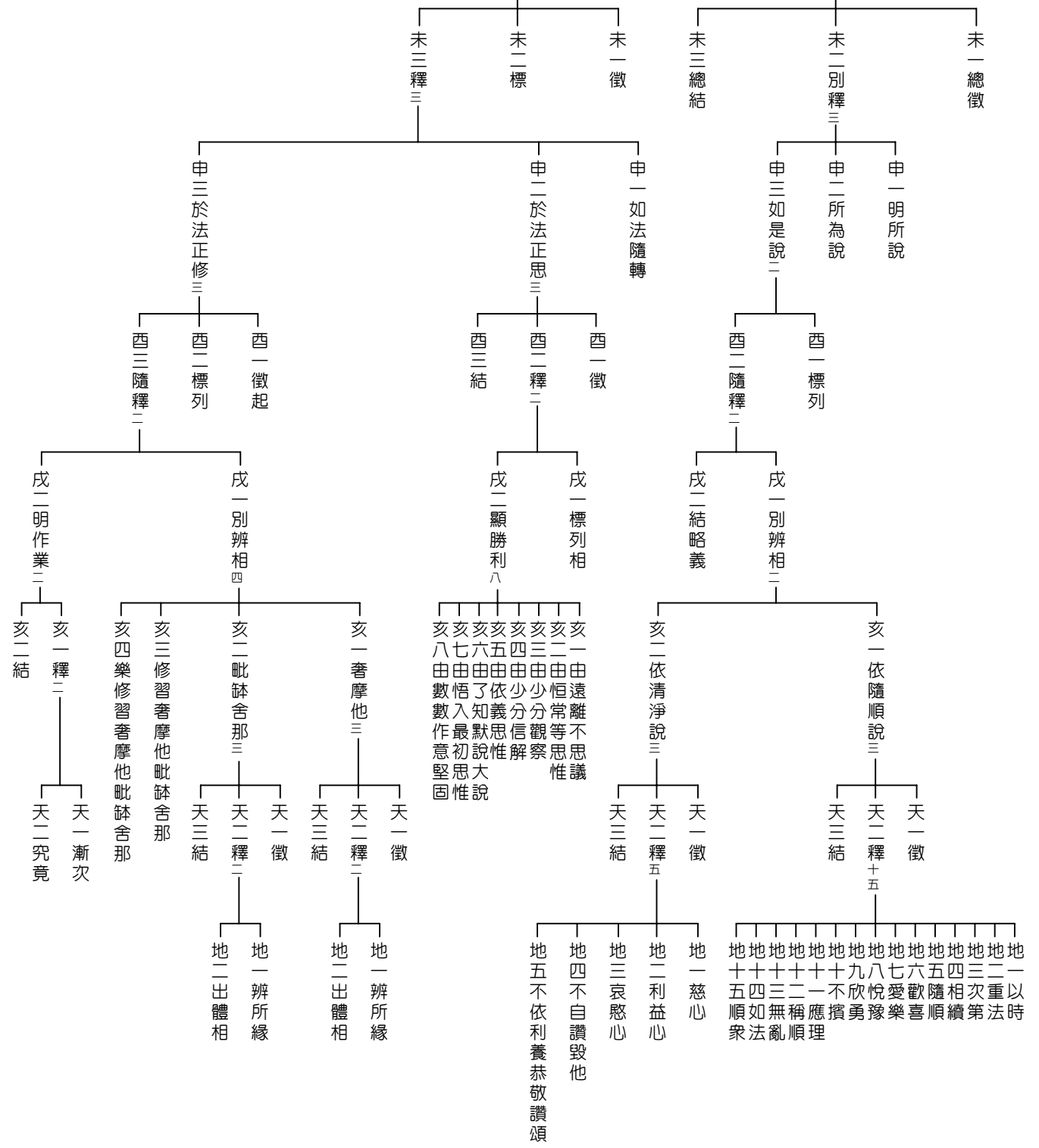

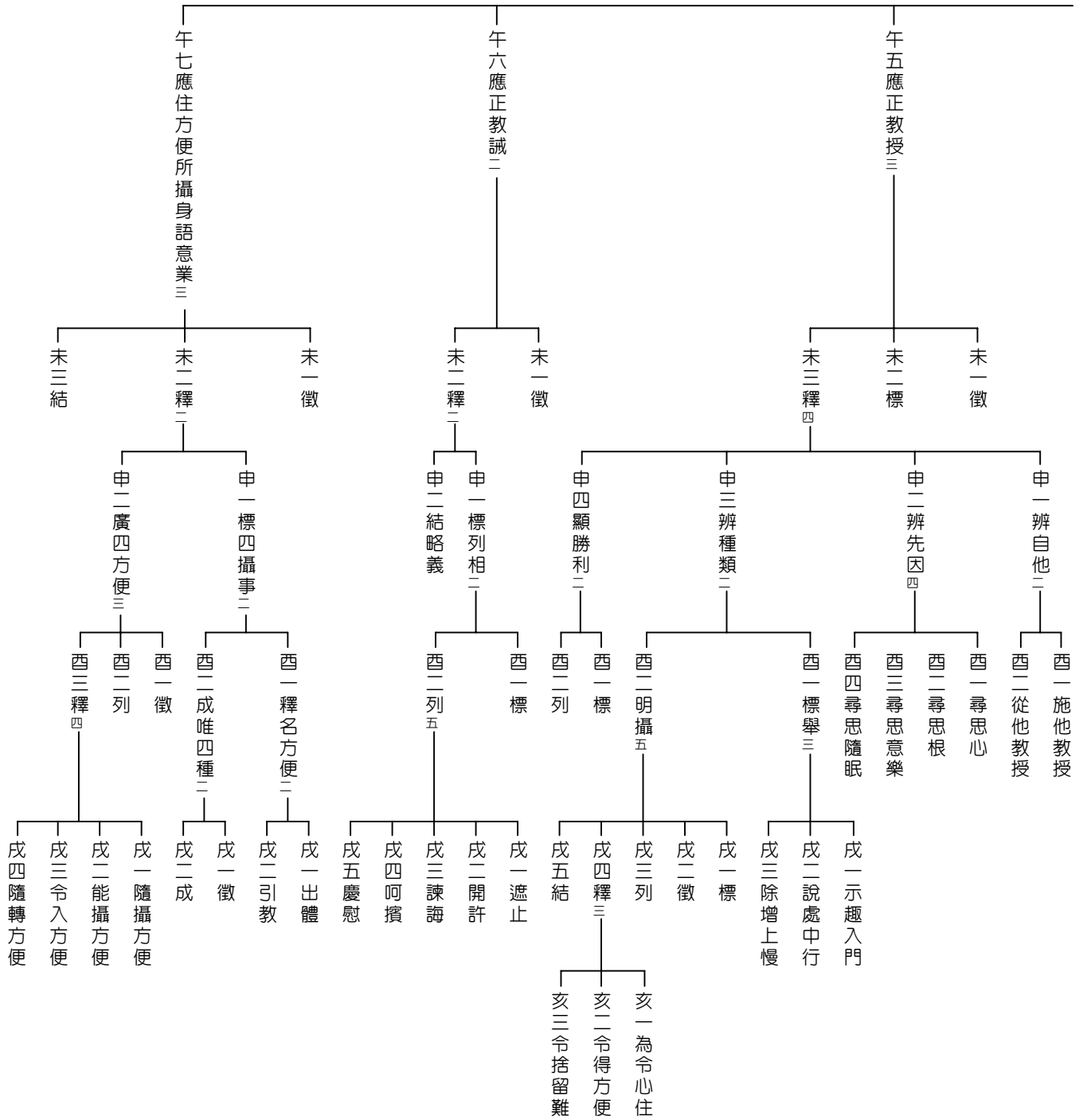

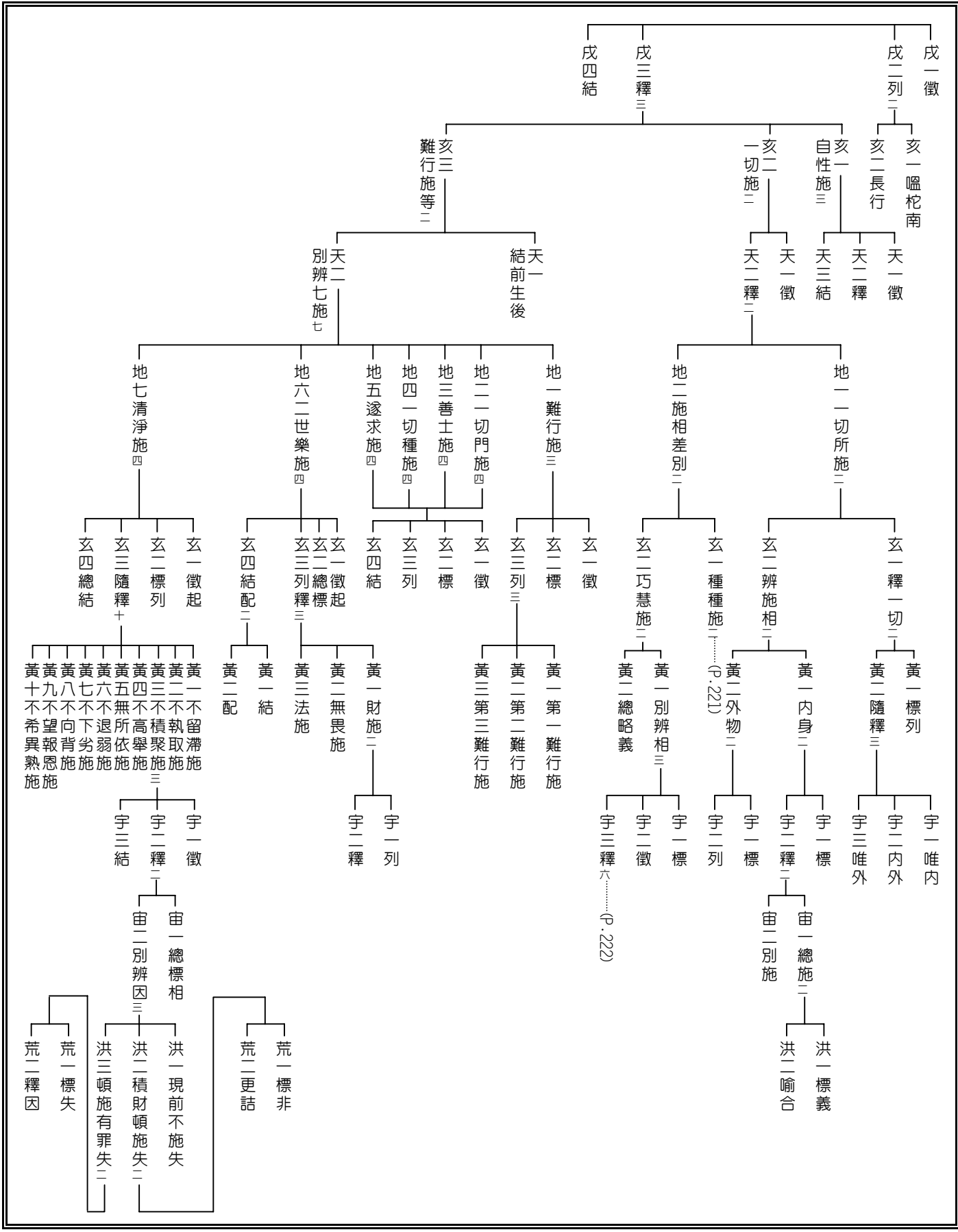

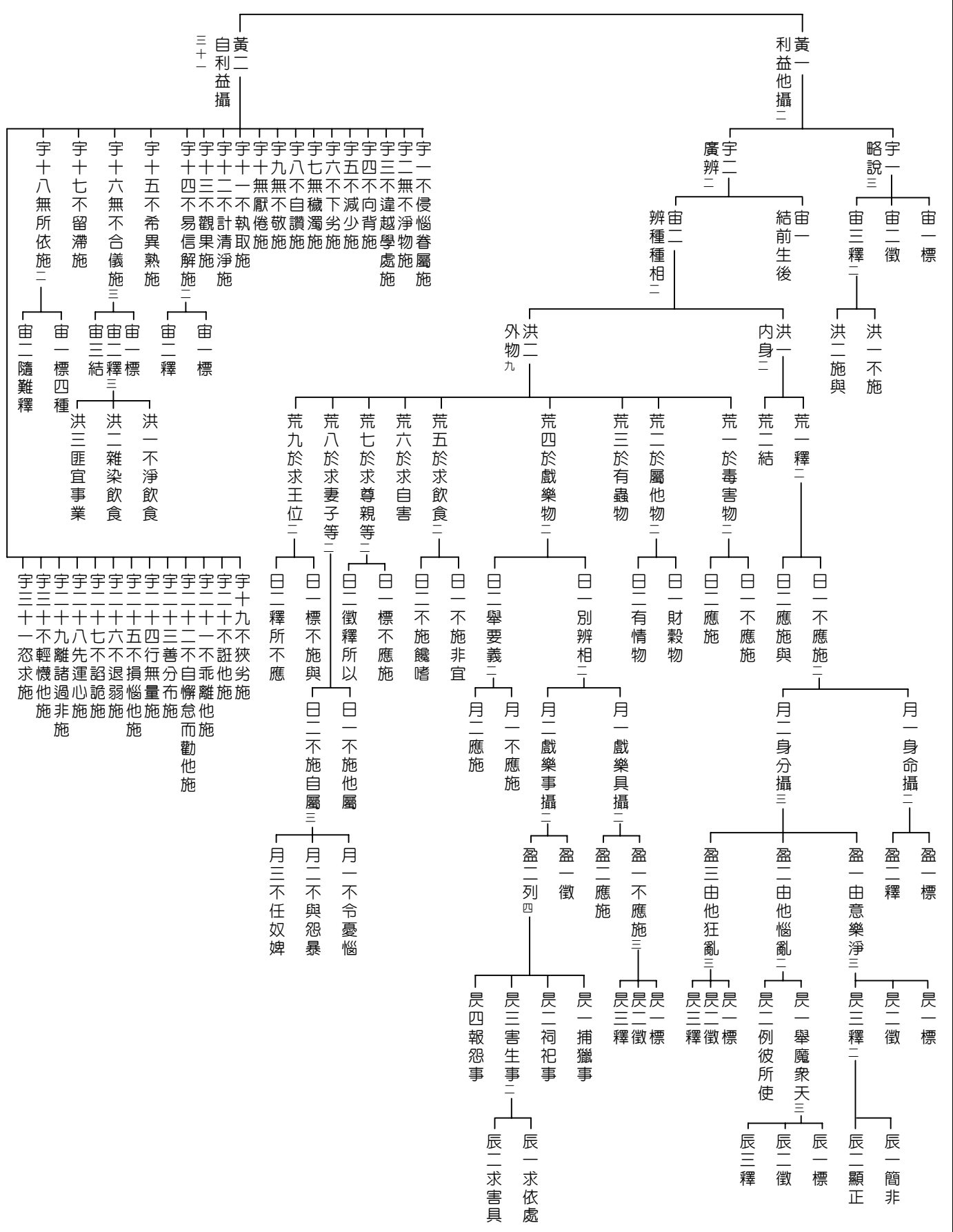

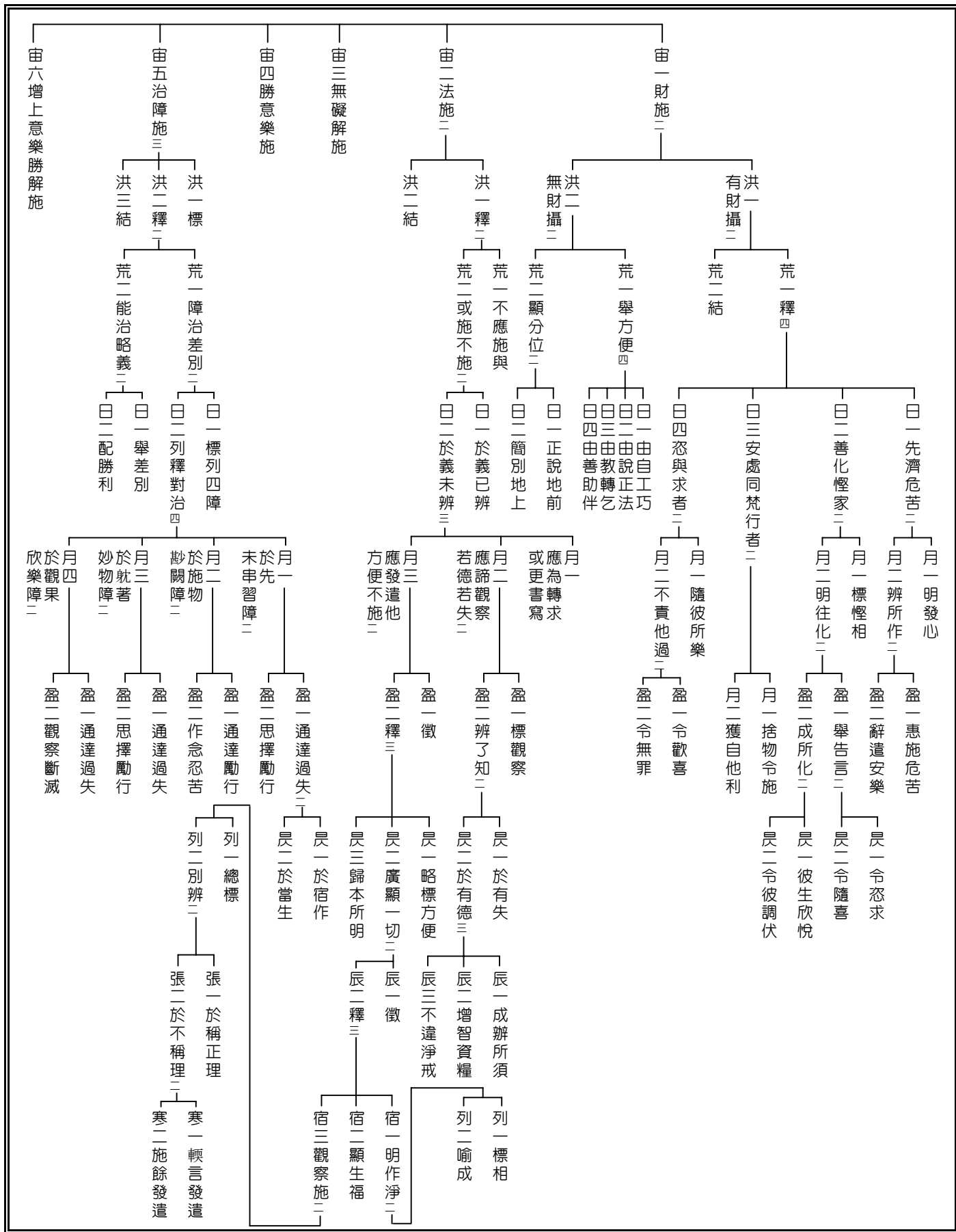

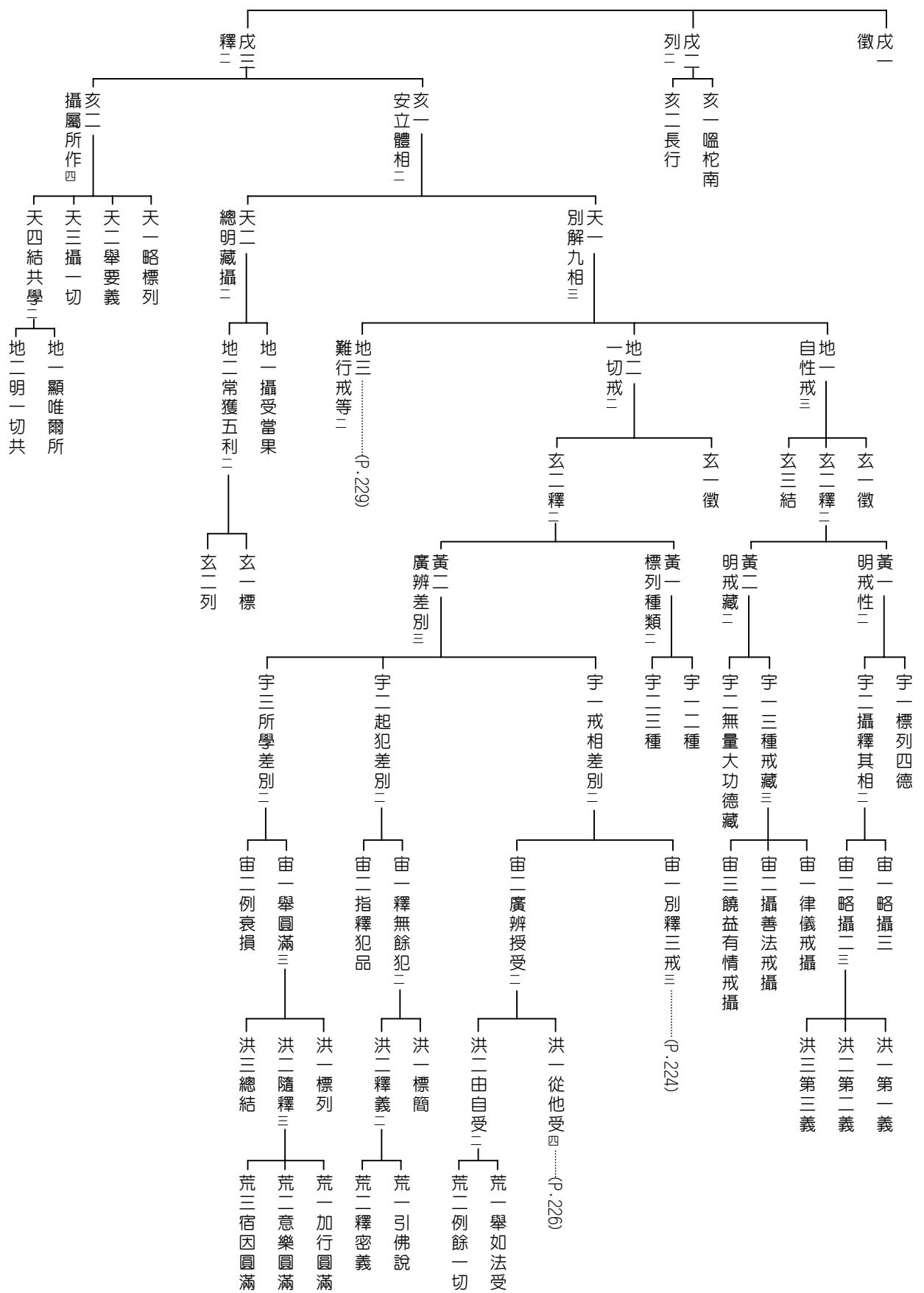

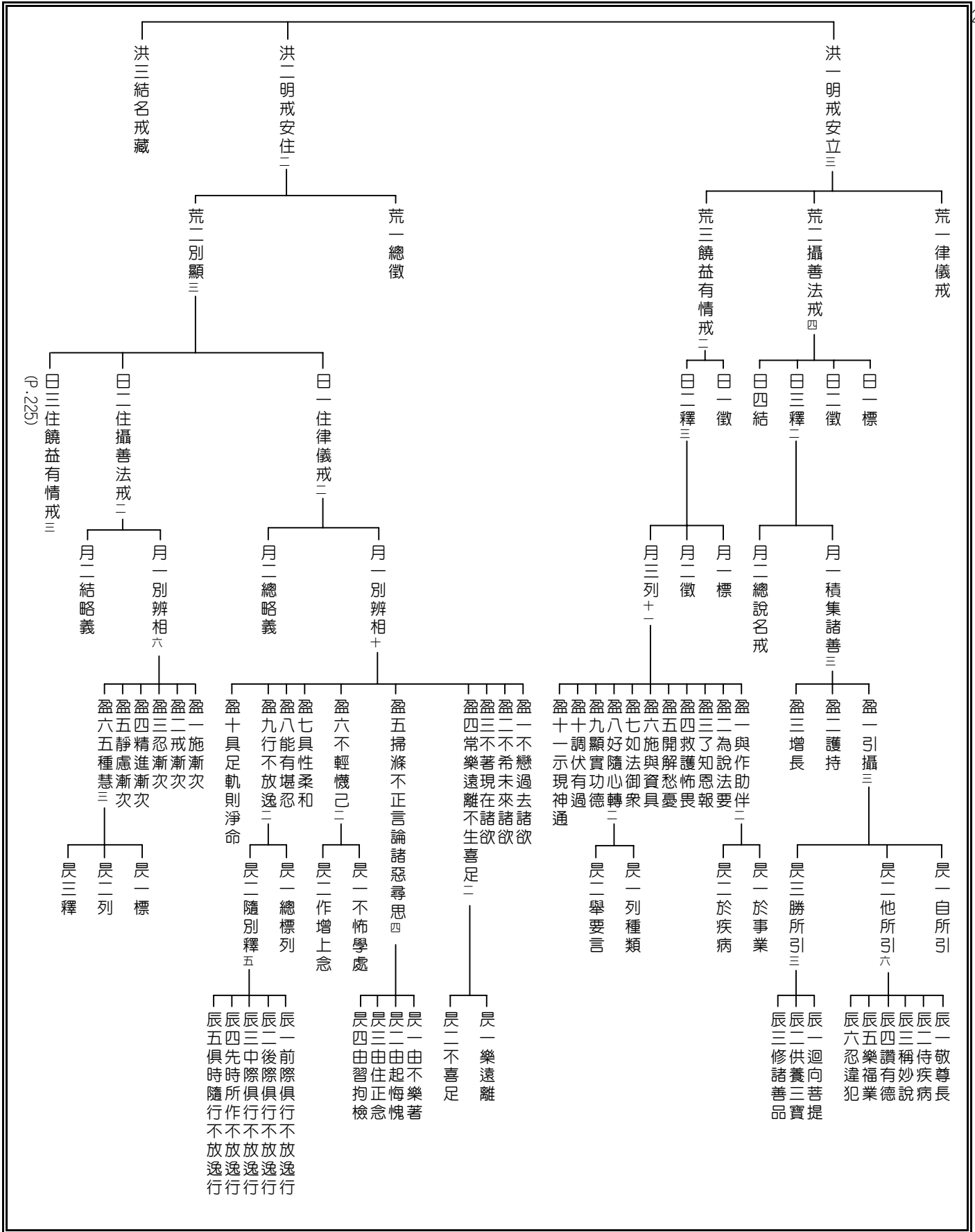

(P. 225)

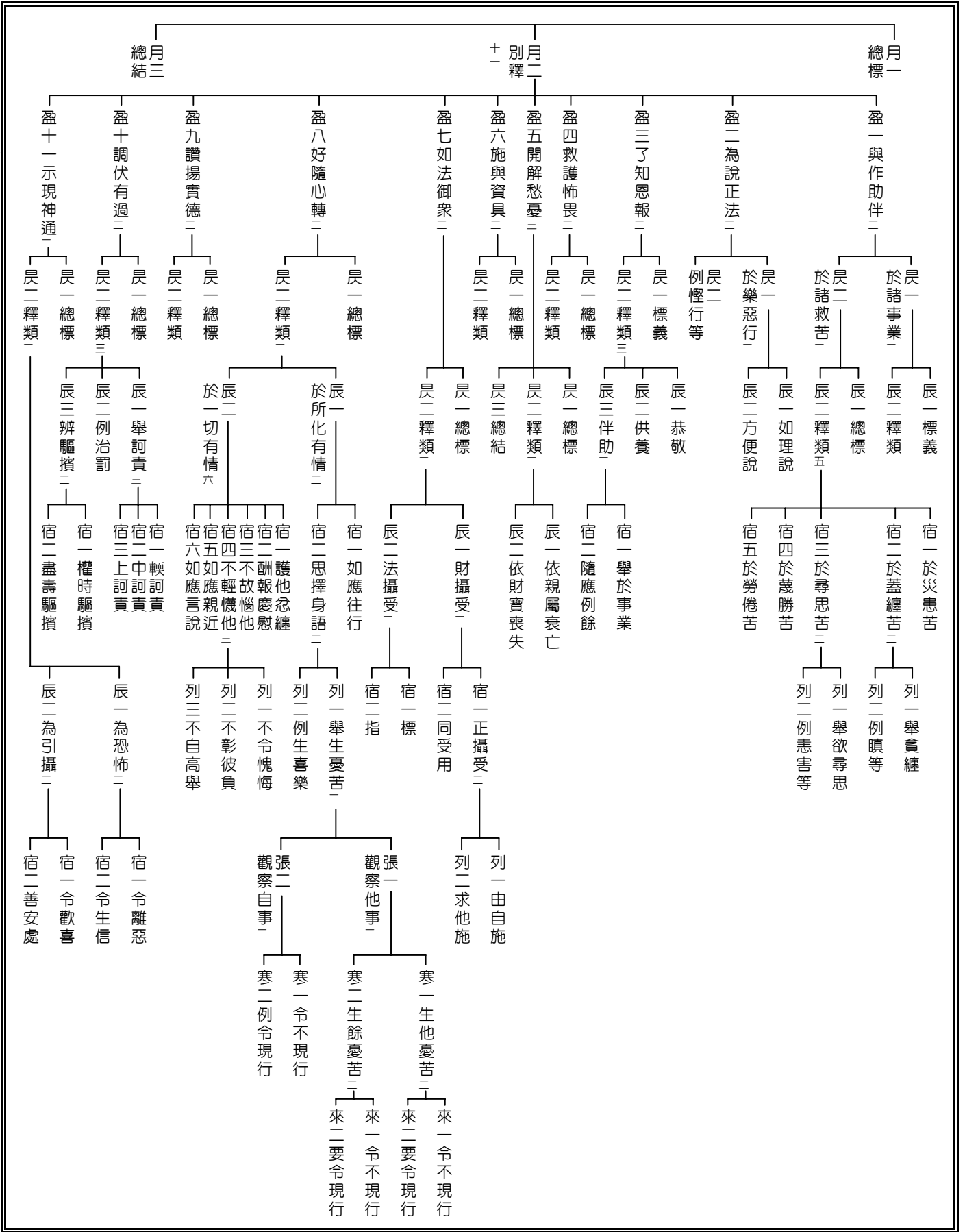

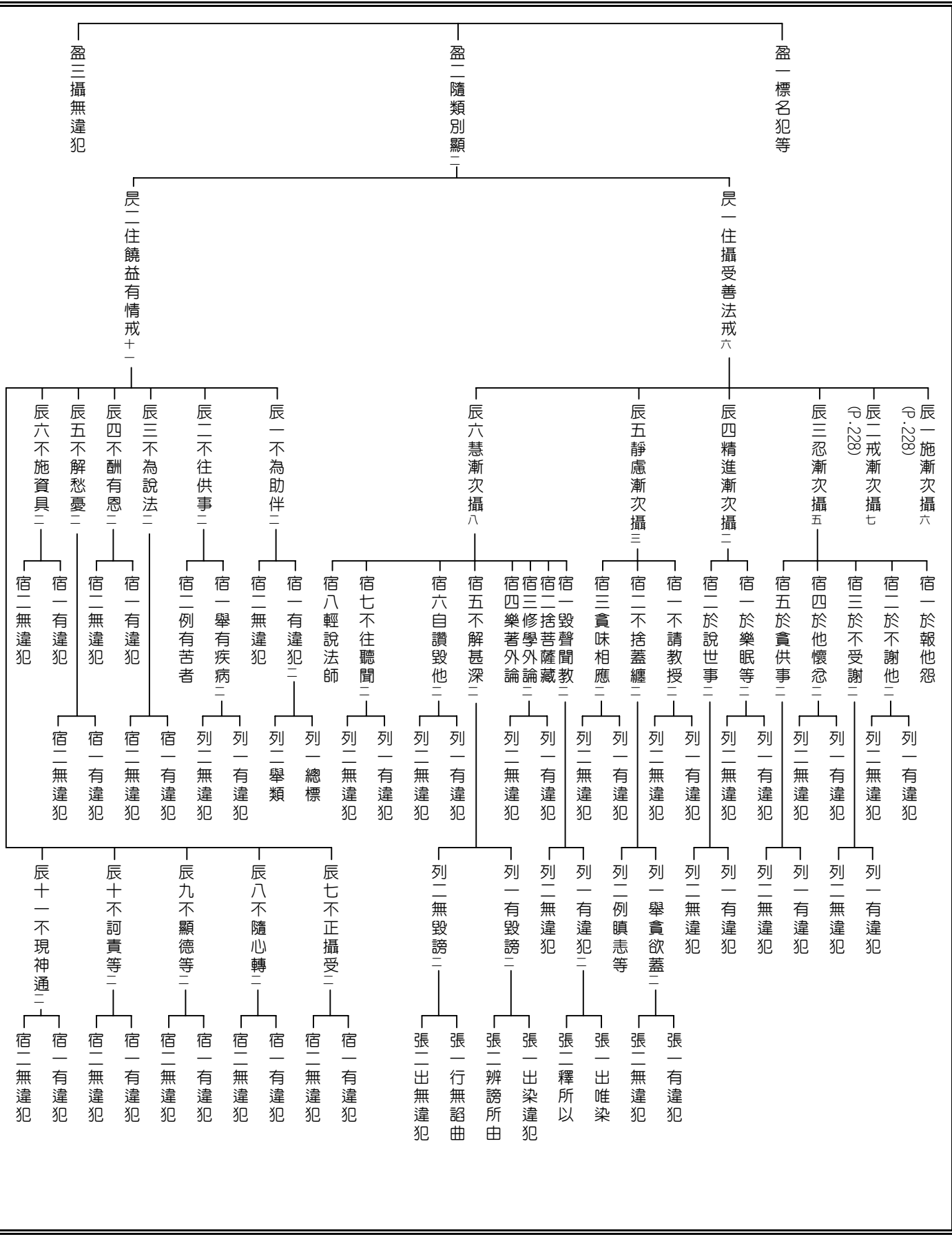

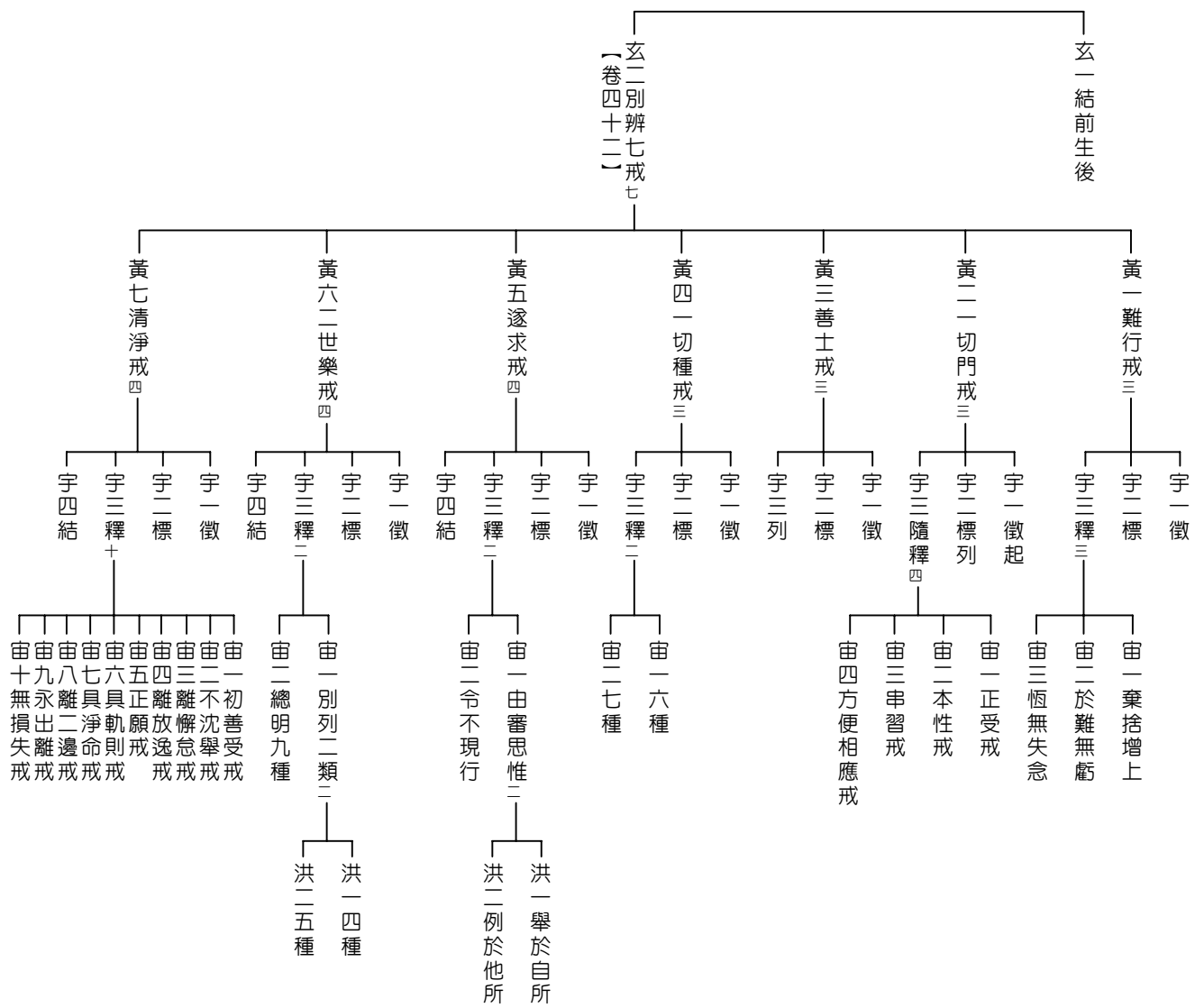

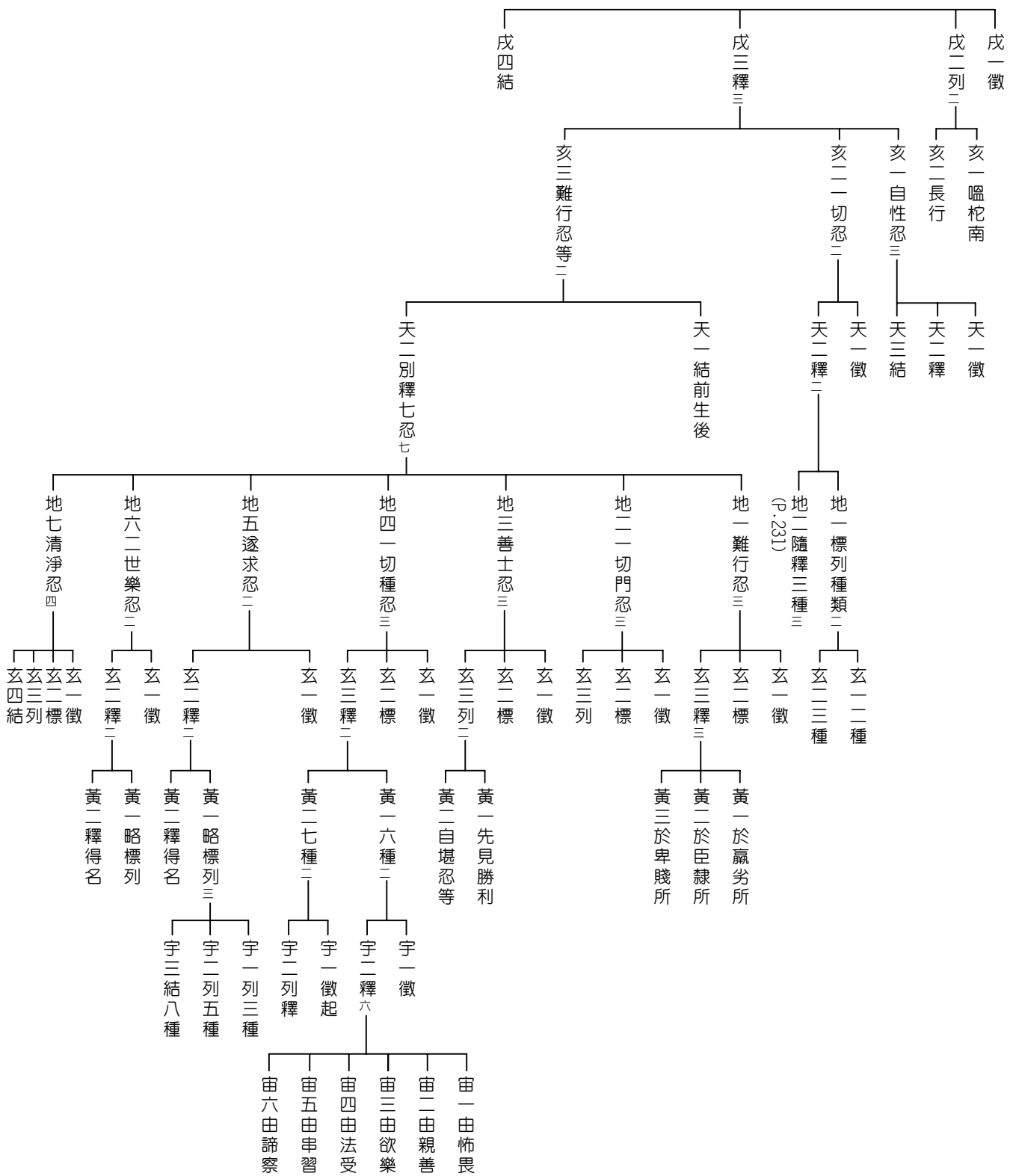

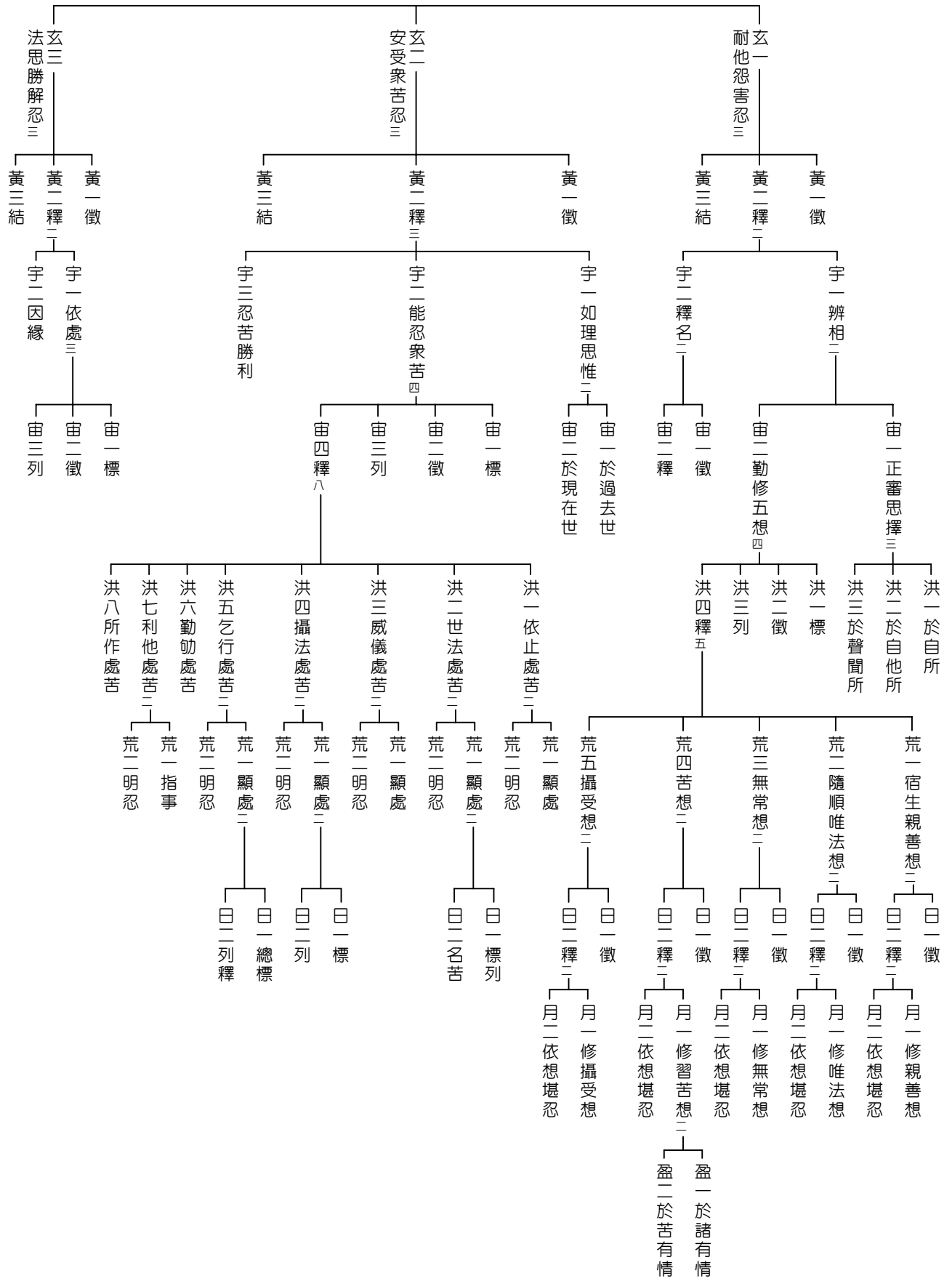

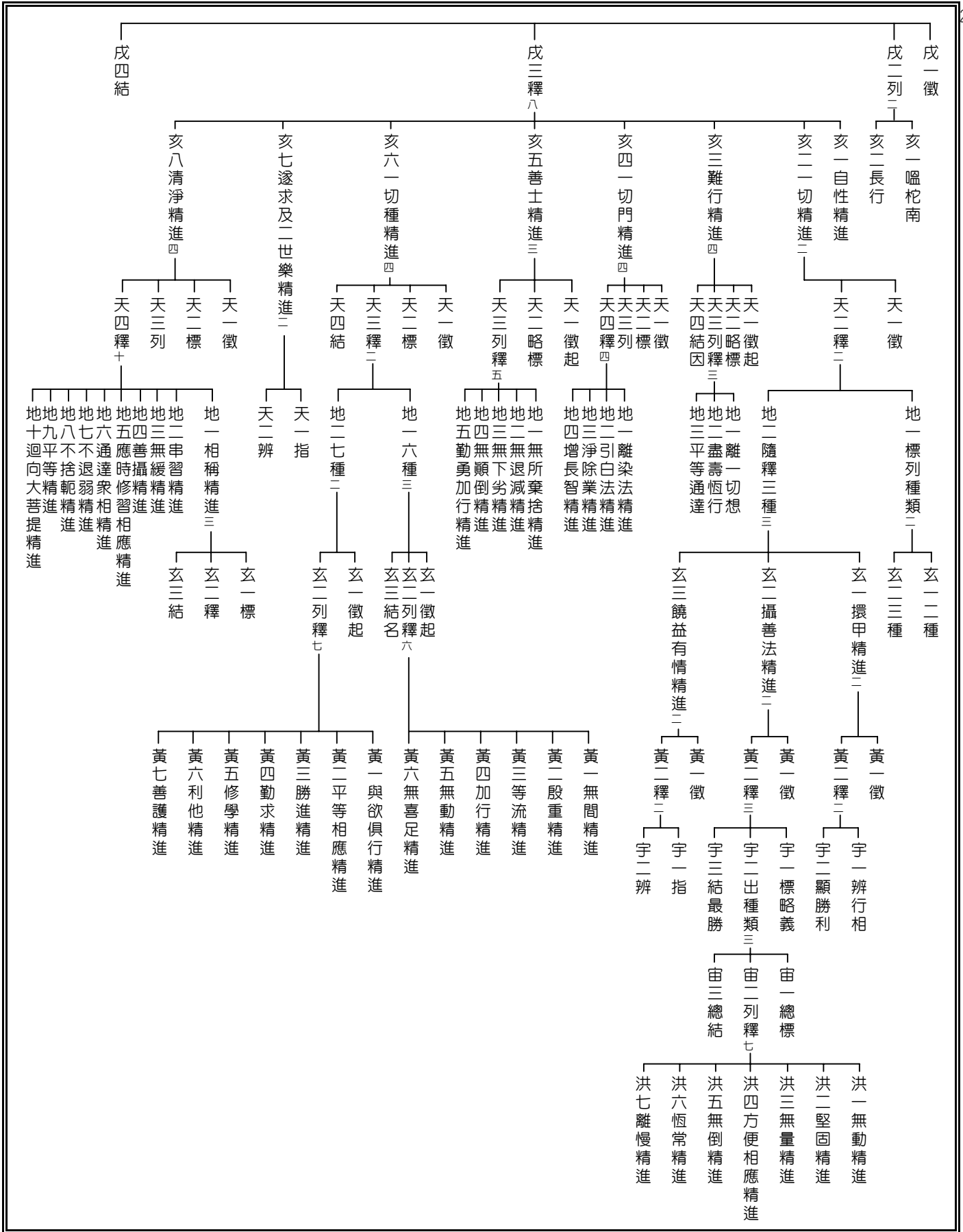

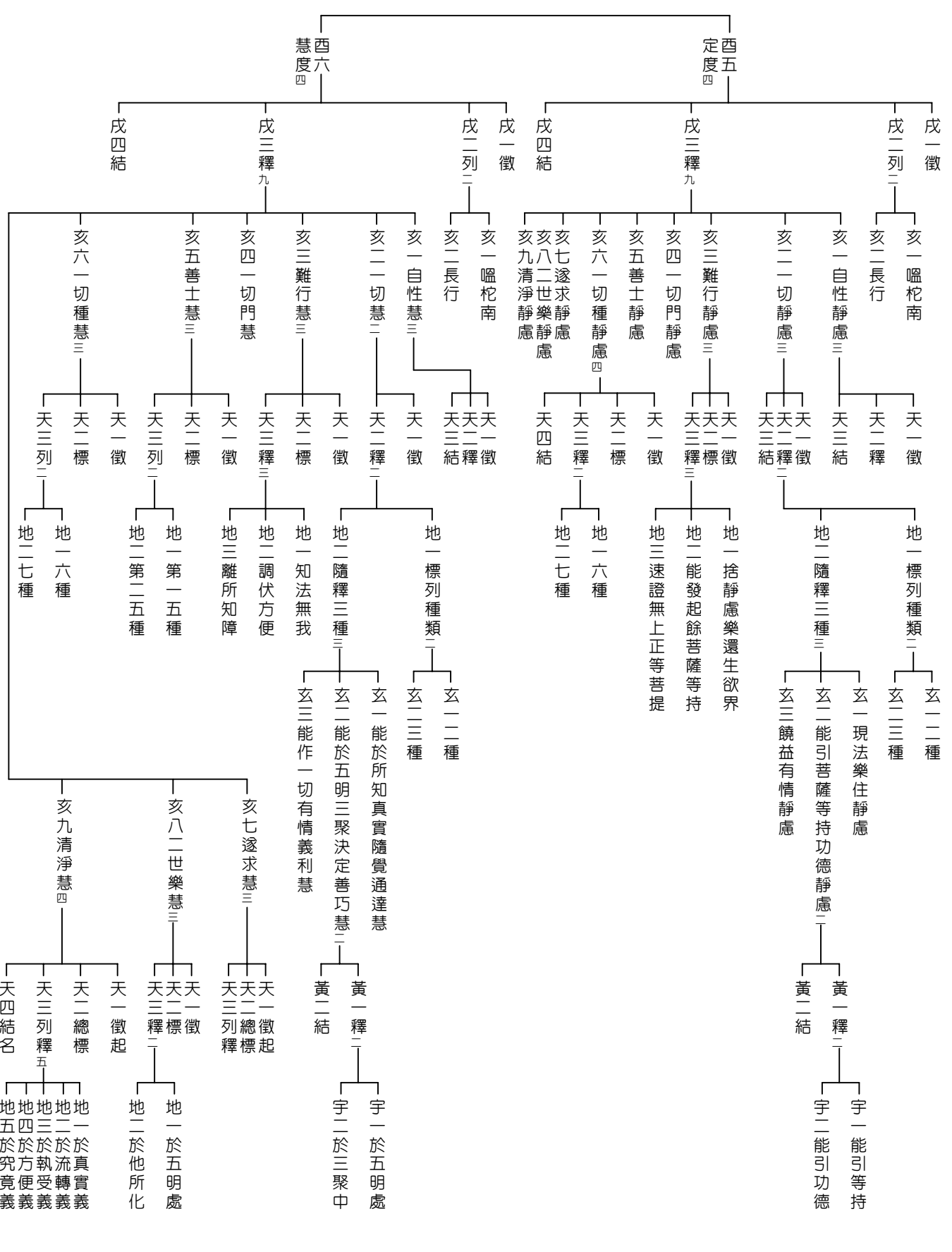

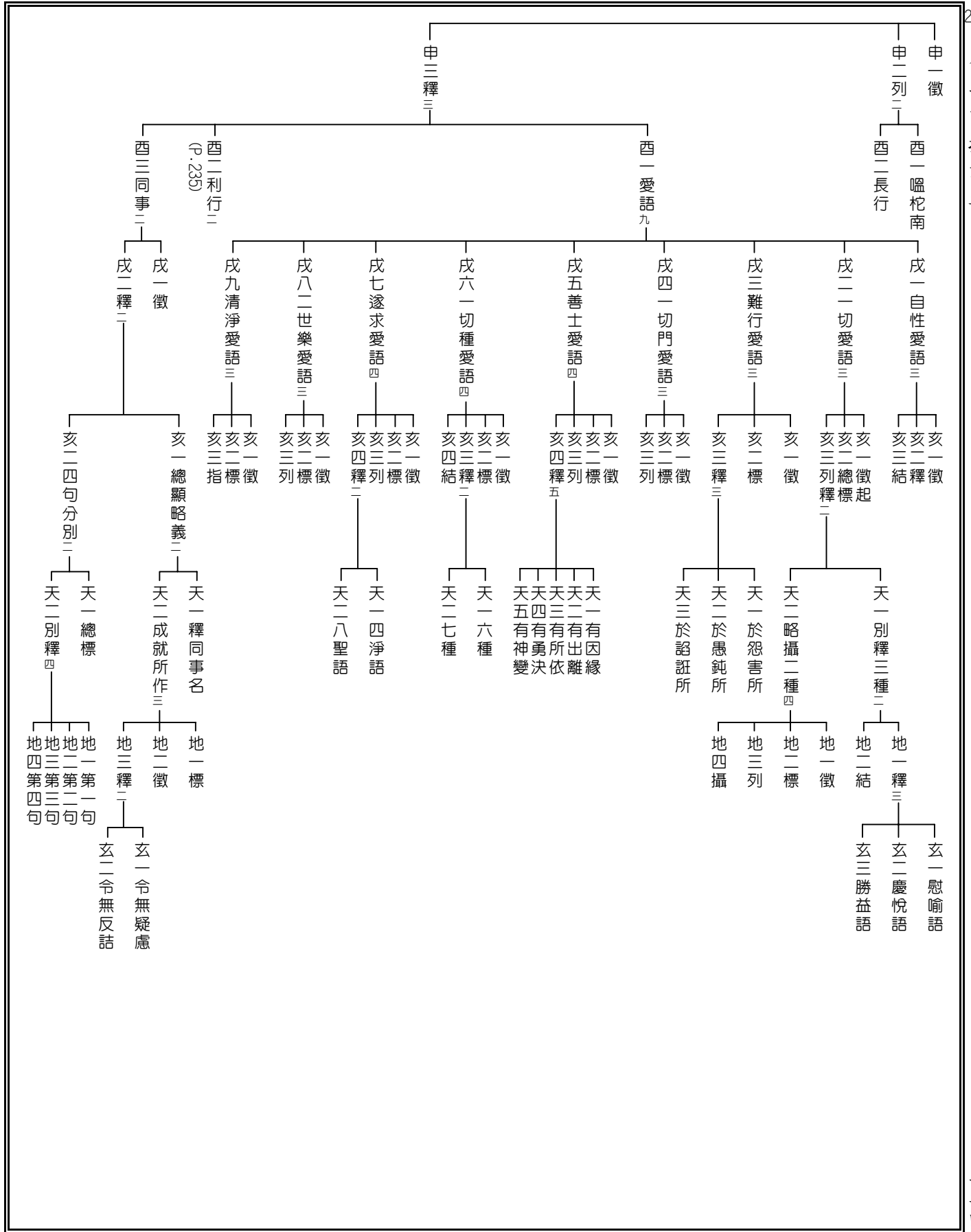

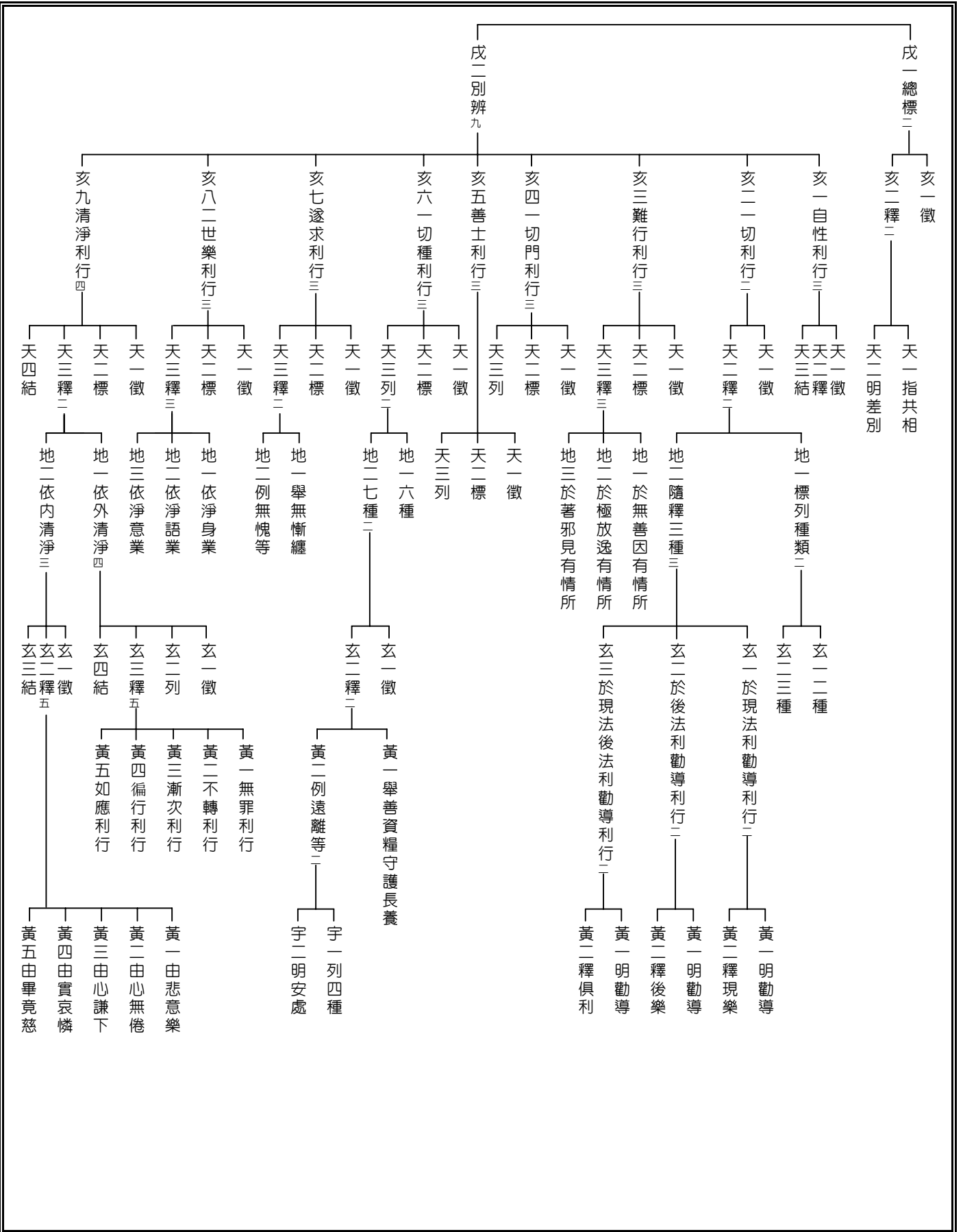

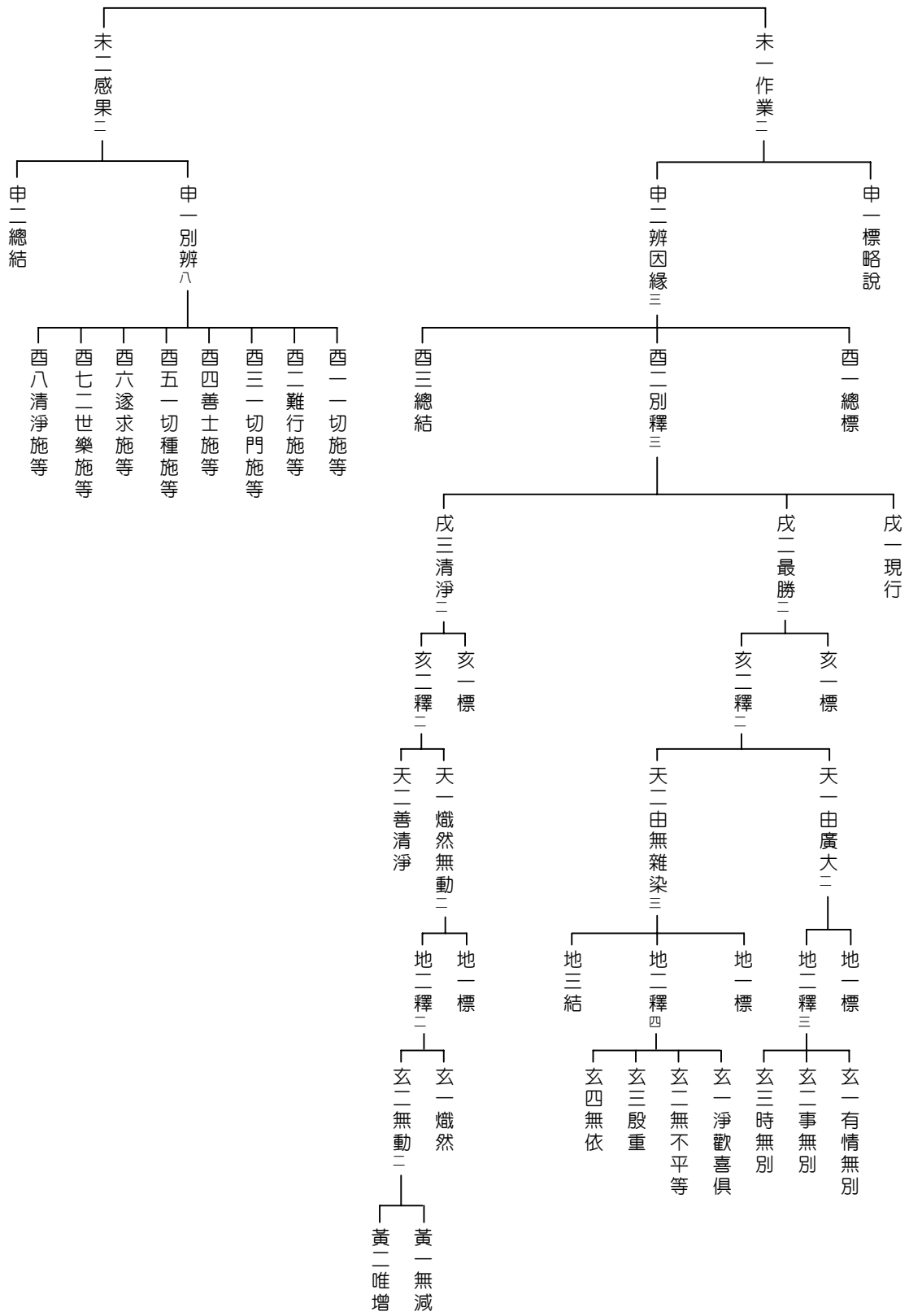

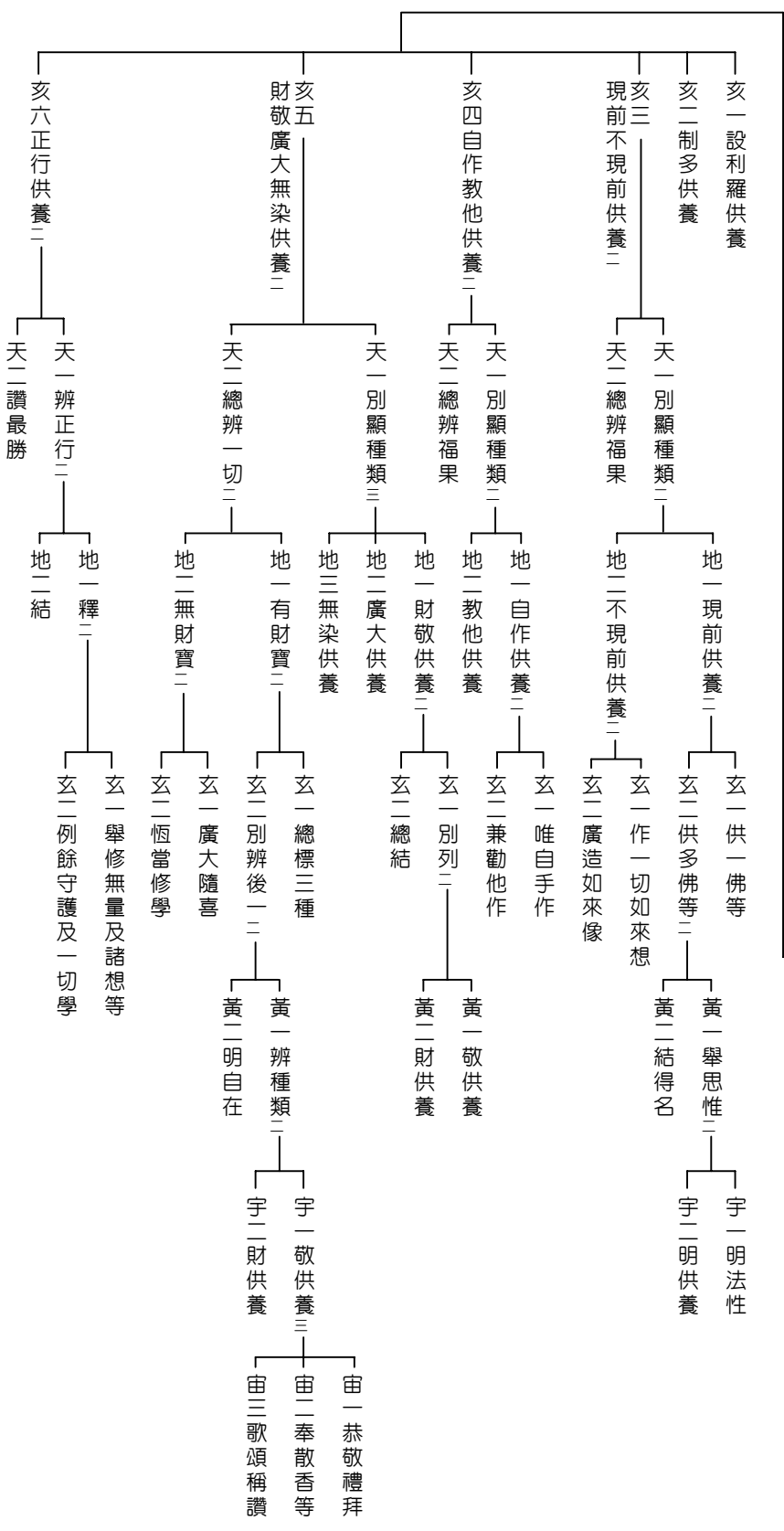
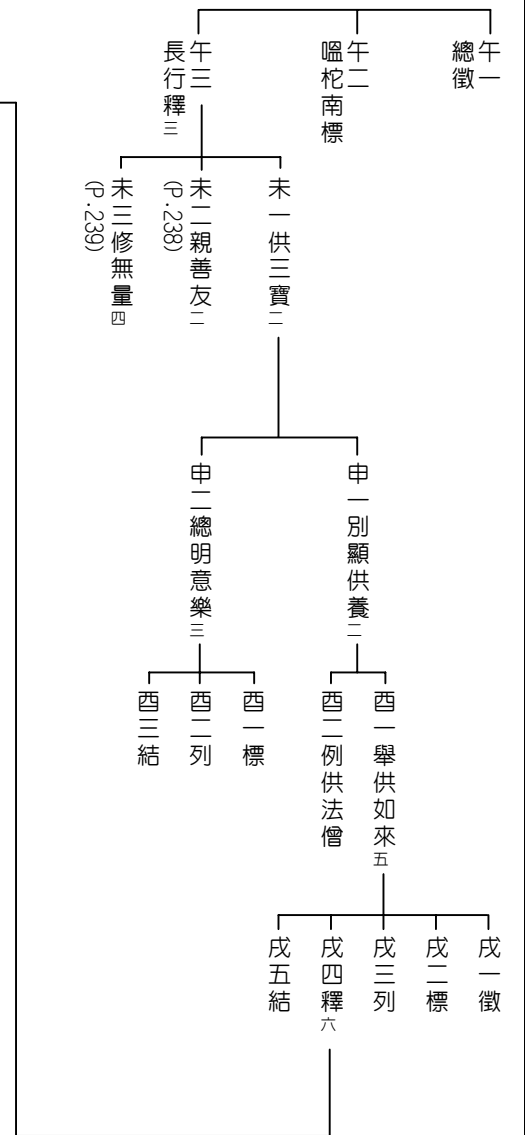

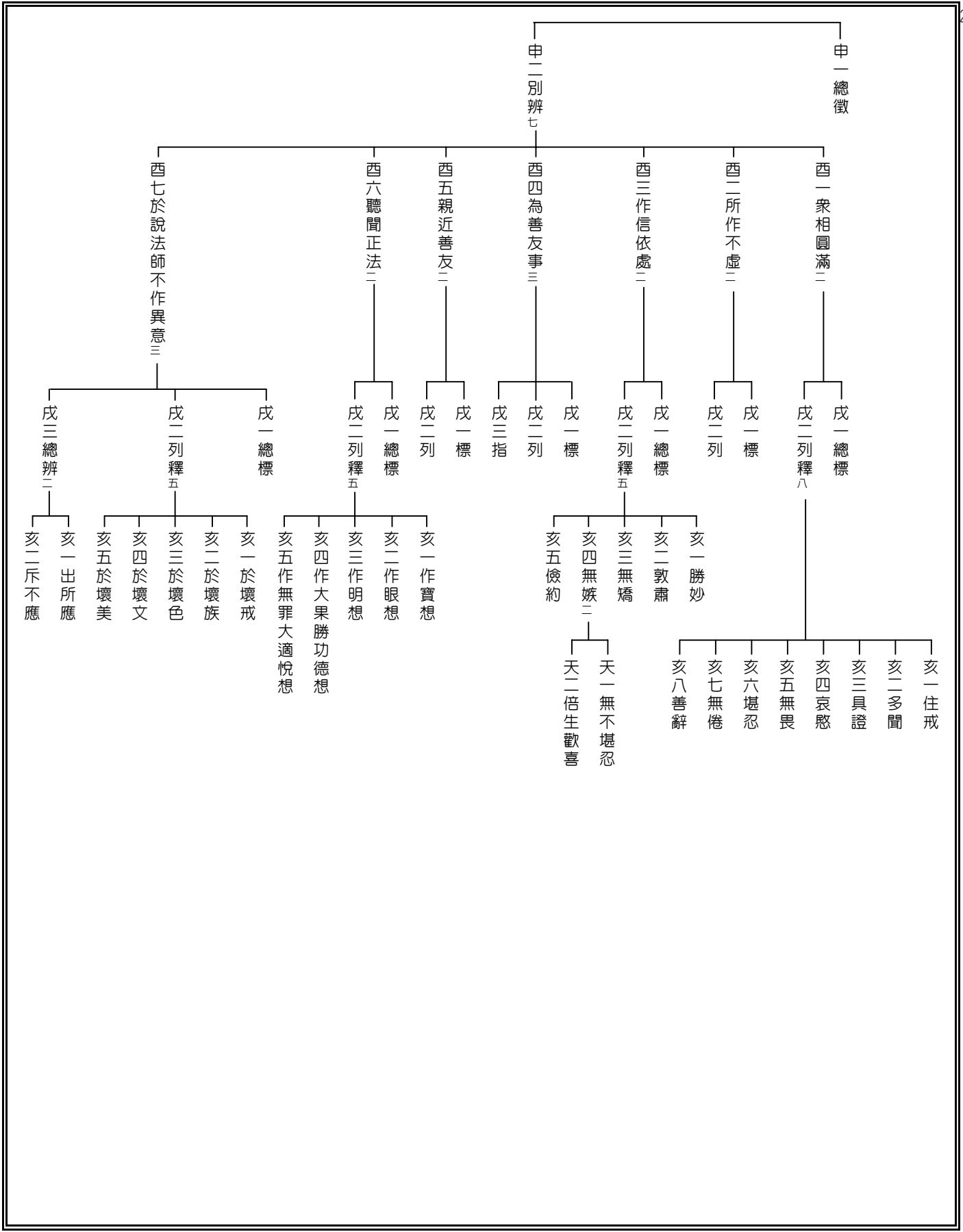

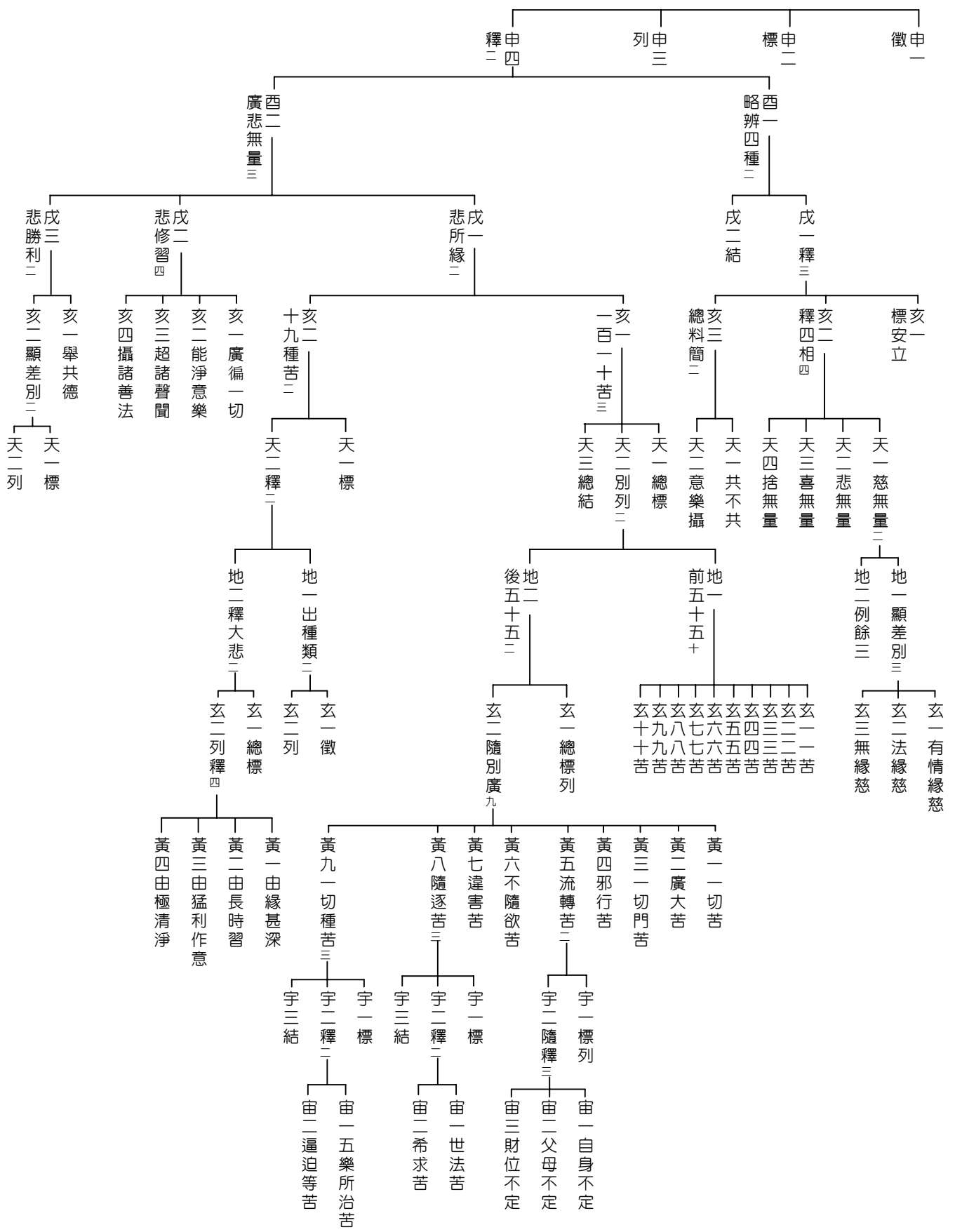

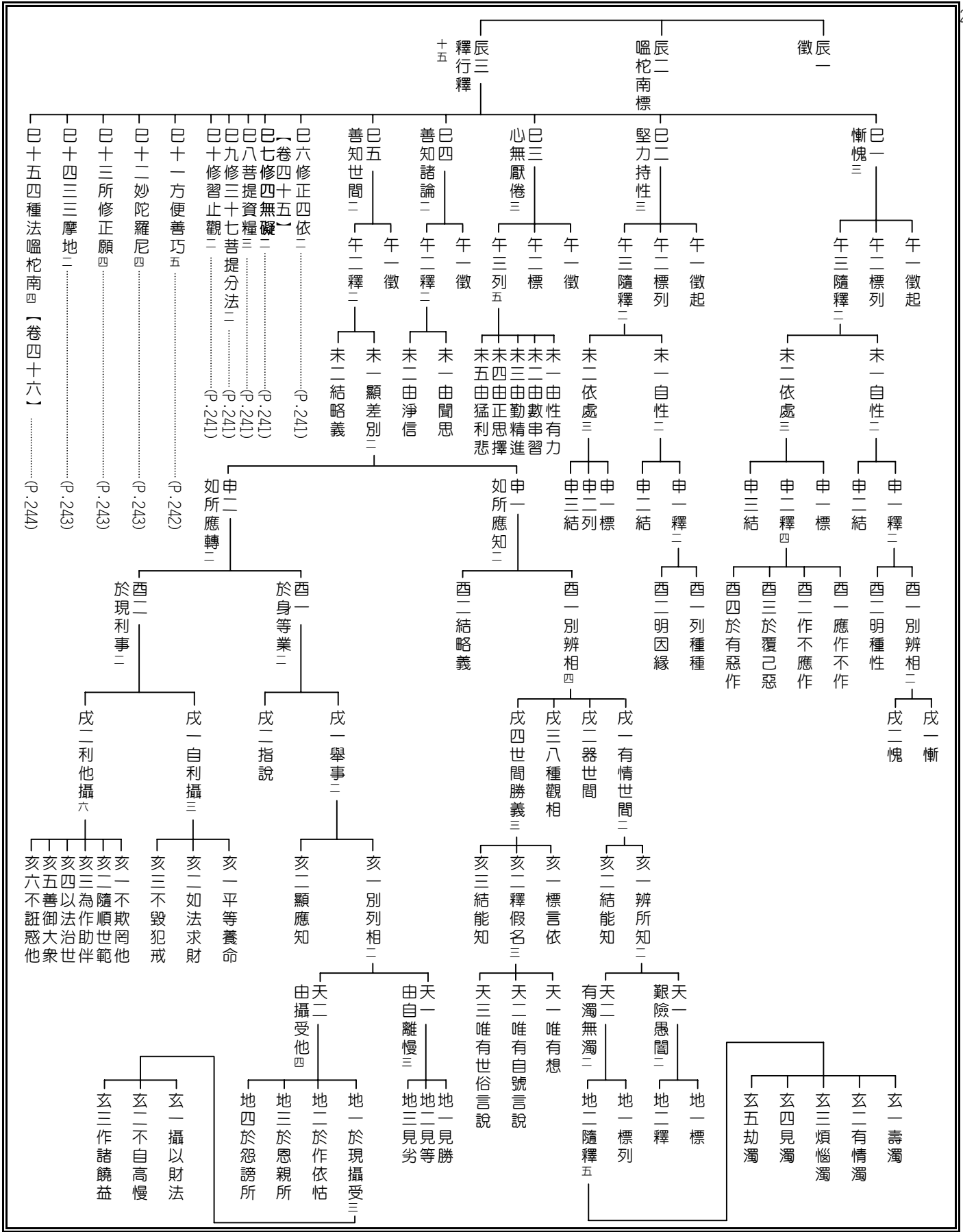

巳九修三十七菩提分法二・巳十修習止觀觀二
巳六修正四依二【卷四十五】・巳七修四無礙二・巳八菩提資糧三

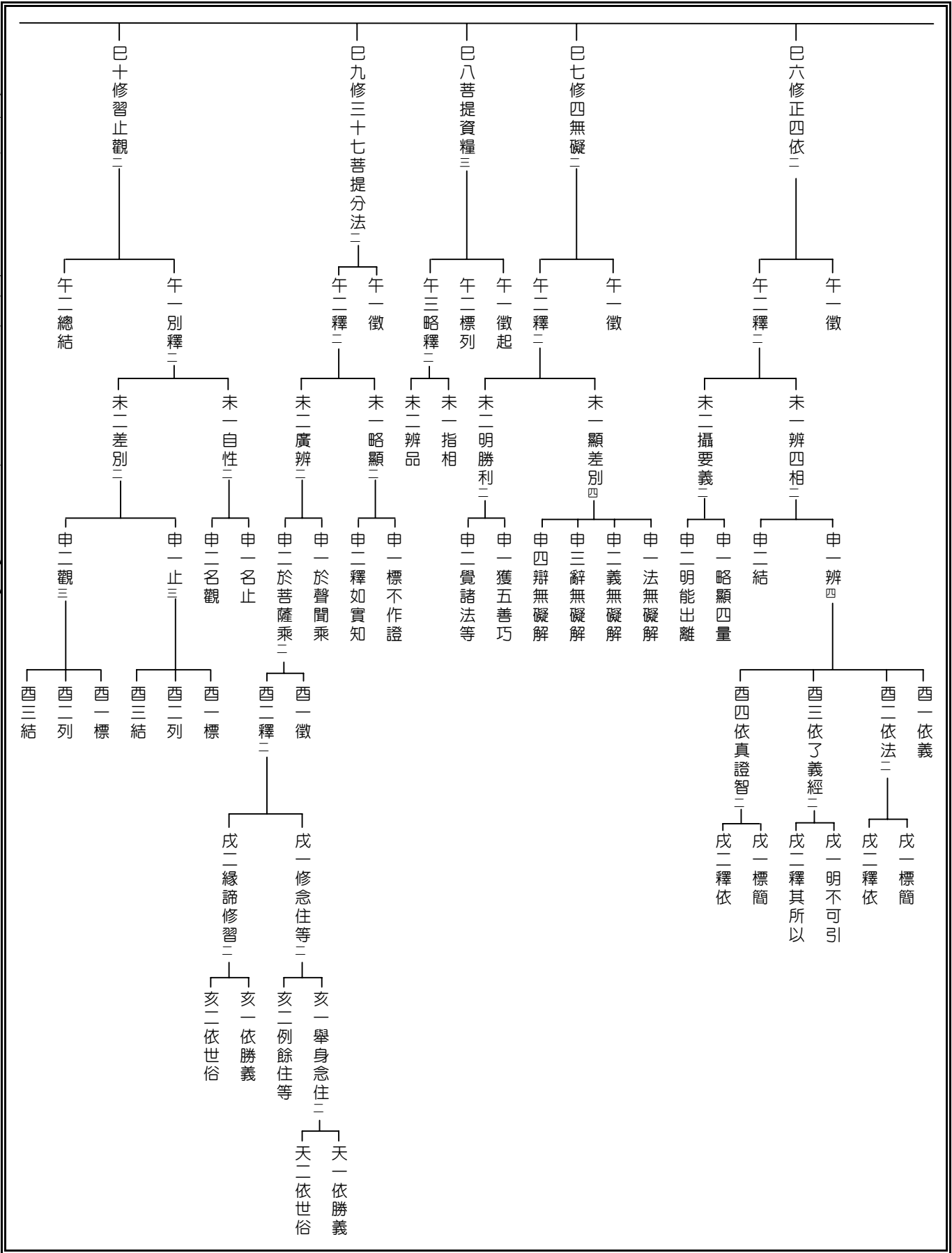

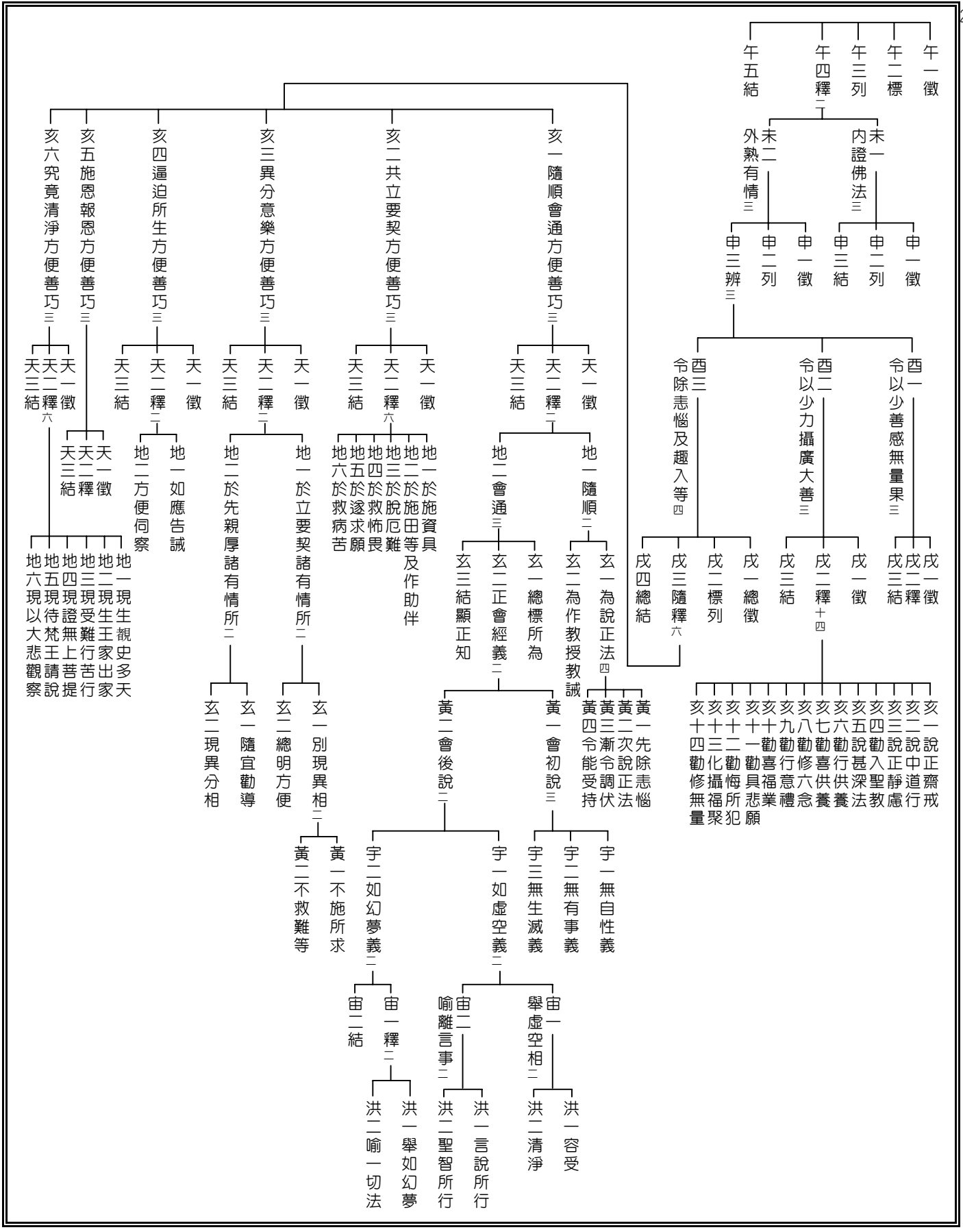

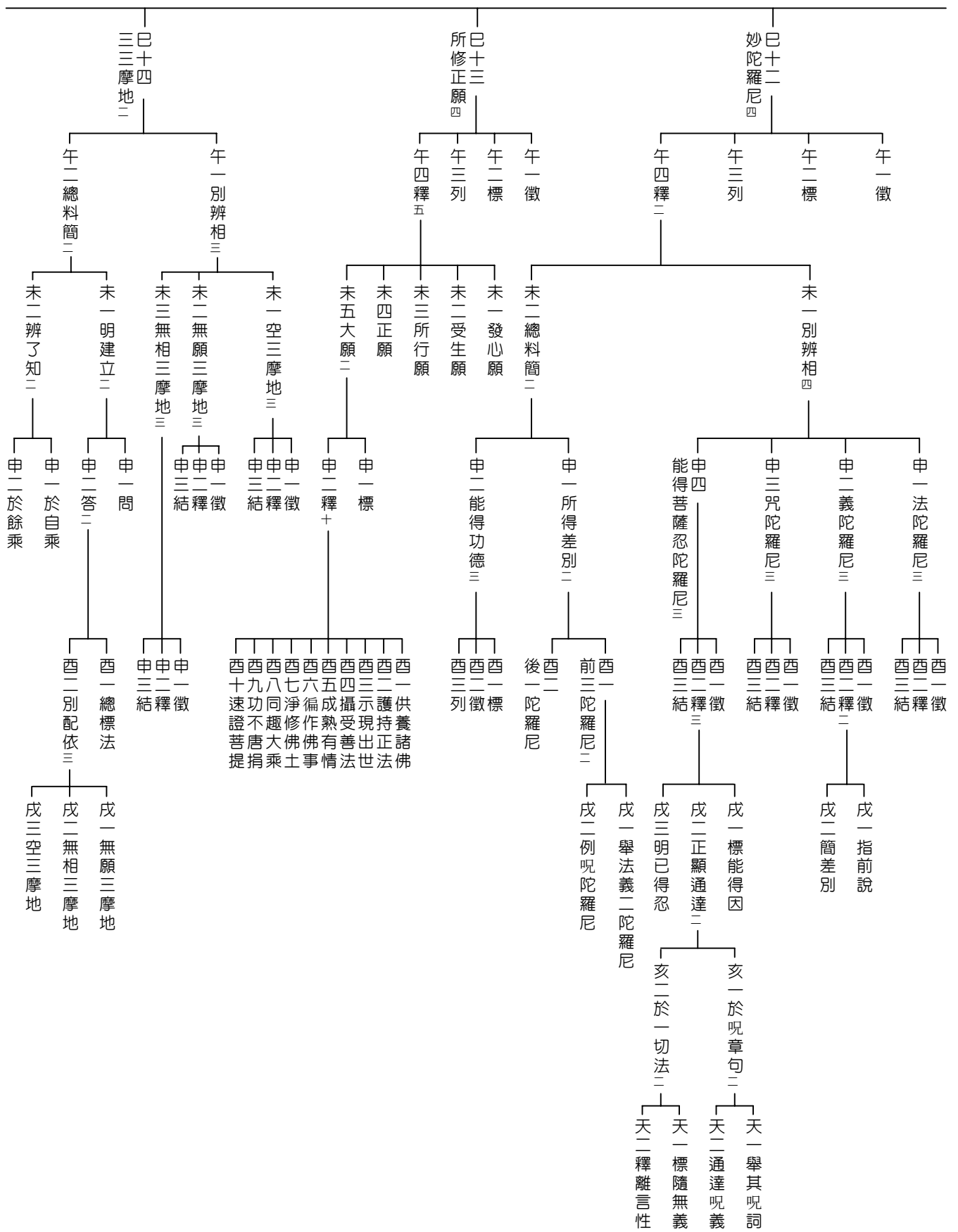

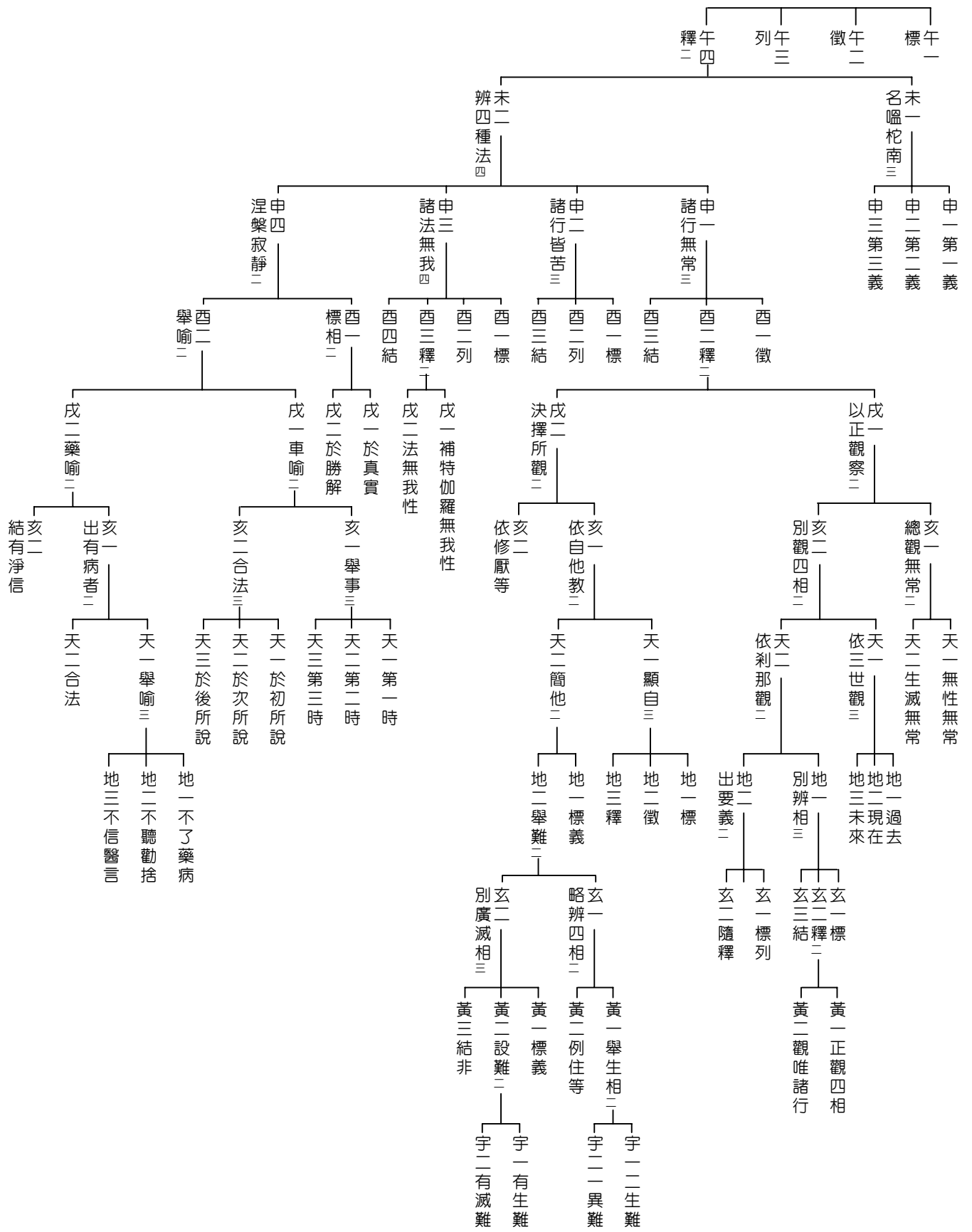

辰一徵

巳一初唵柁南攝二

午一唵柁南攝
午二長行釋七

未一甚希奇法四
未二不希奇法三
未三其心平等四
未四能作饒益三
未五現報他恩三
未六常欣讚處三
未七不虛加行三

申一徵標
申二徵標
申三徵標
申四結列徵標
申五結列徵標
申六結列徵標
申七結列徵標

西一樂利他苦
西二樂受生死
西三樂說正法
西四樂行淨施
西五恆現利他

戌一徵起
戌二略標
戌三列釋五

亥一隨護聰叡
亥二隨護正念
亥三隨護正智
亥四隨護自心
亥五隨護他心

辰二釋四

巳二第二唵柁南攝二

午一唵柁南攝
午二長行釋六

未一無倒加行五
未二順退分法三
未三順勝分法三
未四相似功德三
未五真實功德三
未六無倒調伏所化有情三

申一徵標
申二徵標
申三徵標
申四結列徵標
申五結列徵標
申六結列徵標
申七結列徵標

西一隨護加行三
西二無罪加行三
西三思擇力加行
西四清淨增上意樂加行
西五墮決定加行

戌一徵起
戌二略標
戌三列釋五

亥一隨護聰叡
亥二隨護正念
亥三隨護正智
亥四隨護自心
亥五隨護他心

巳三第三唵柁南攝二

午一唵柁南攝
午二長行釋五

未一授菩提記三
未二墮決定數五
未三定所應作三
未四常所應作四
未五建立最勝三

申一徵標
申二徵標
申三徵標
申四結列徵標
申五結列徵標
申六結列徵標
申七結列徵標

西一隨護加行三
西二無罪加行三
西三思擇力加行
西四清淨增上意樂加行
西五墮決定加行

戌一徵起
戌二略標
戌三列釋五

亥一隨護聰叡
亥二隨護正念
亥三隨護正智
亥四隨護自心
亥五隨護他心

巳四第四第五唵柁南攝二

午一唵柁南攝
午二長行釋五

未一授菩提記三
未二墮決定數五
未三定所應作三
未四常所應作四
未五建立最勝三

申一徵標
申二徵標
申三徵標
申四結列徵標
申五結列徵標
申六結列徵標
申七結列徵標

西一隨護加行三
西二無罪加行三
西三思擇力加行
西四清淨增上意樂加行
西五墮決定加行

戌一徵起
戌二略標
戌三列釋五

亥一隨護聰叡
亥二隨護正念
亥三隨護正智
亥四隨護自心
亥五隨護他心

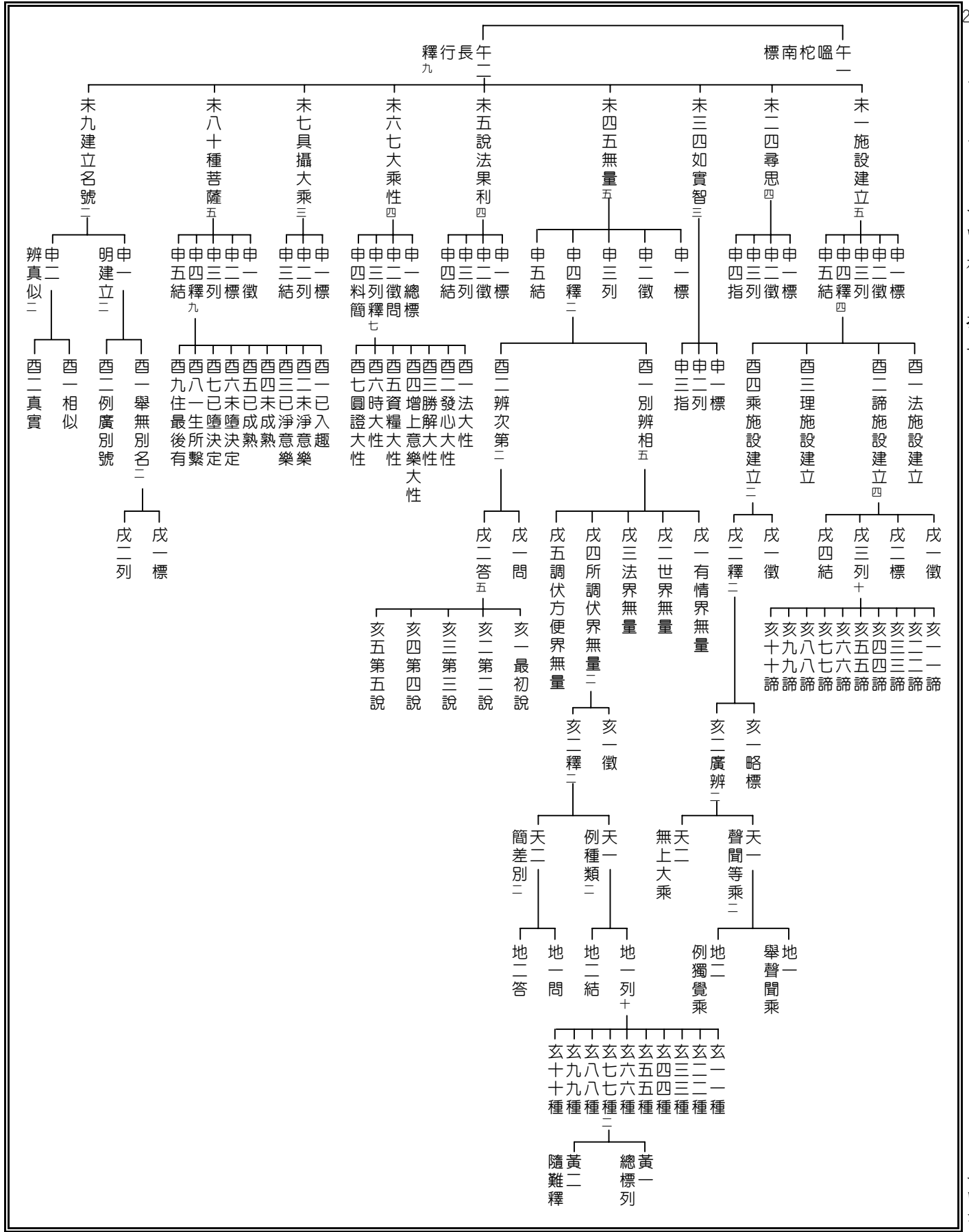

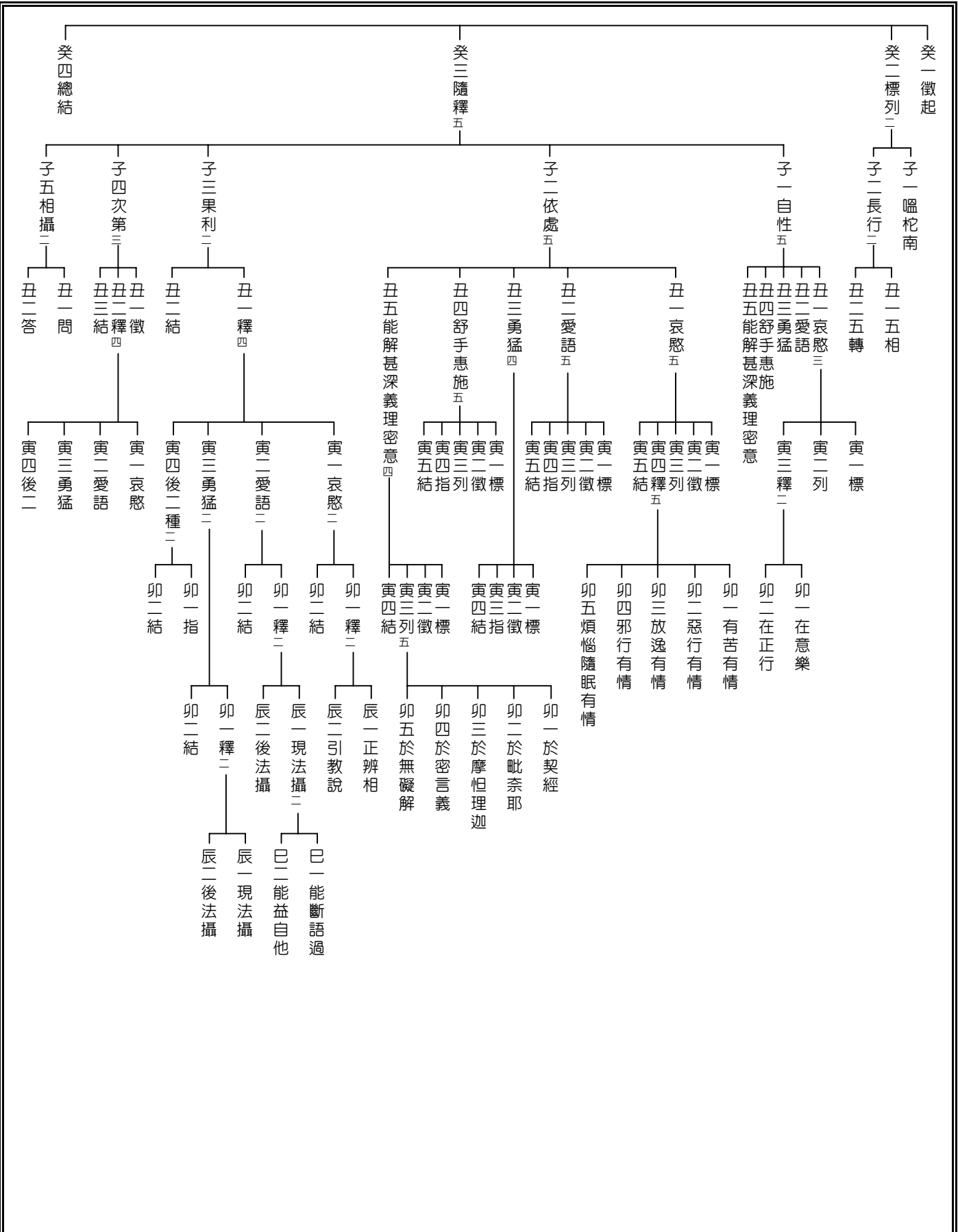

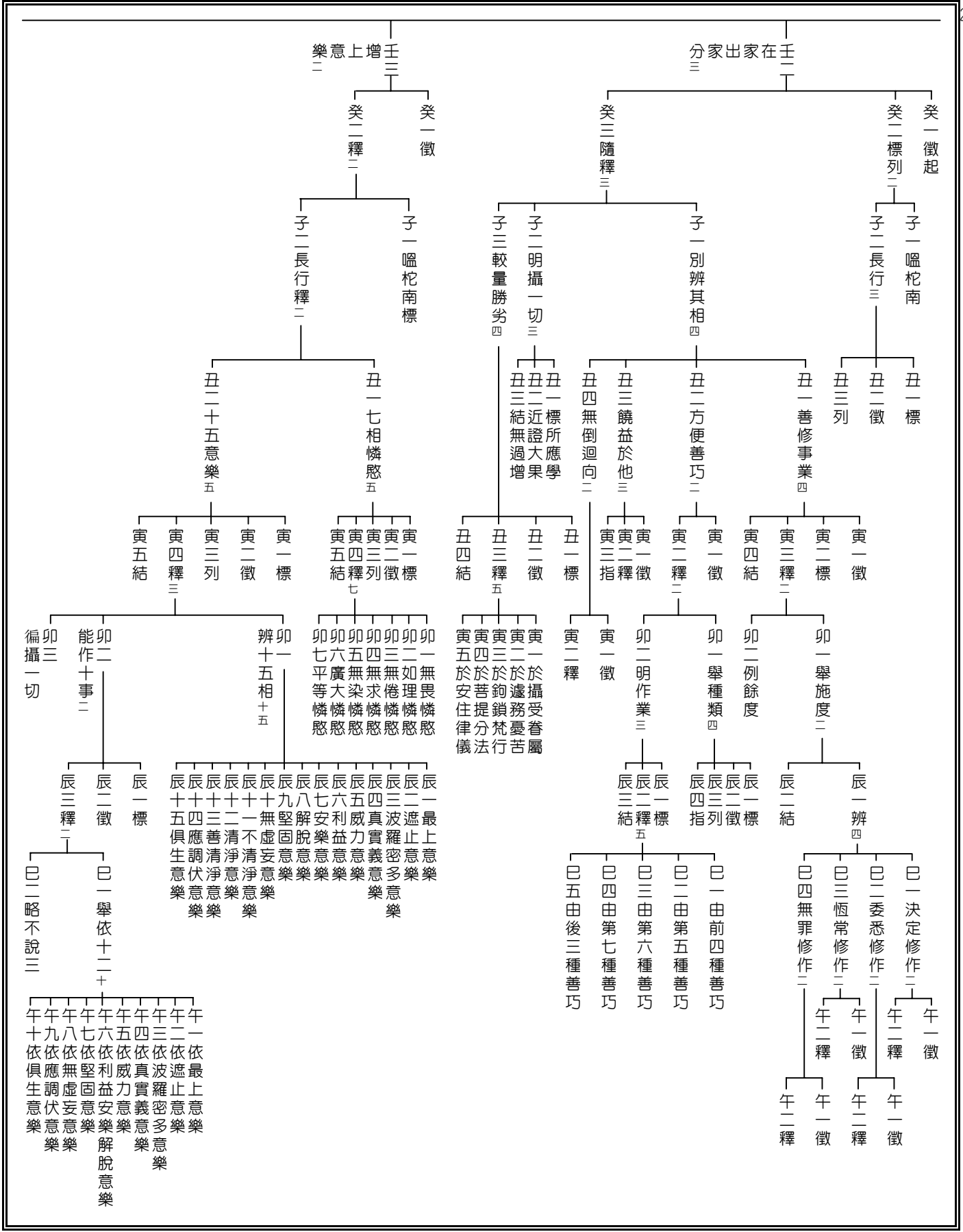

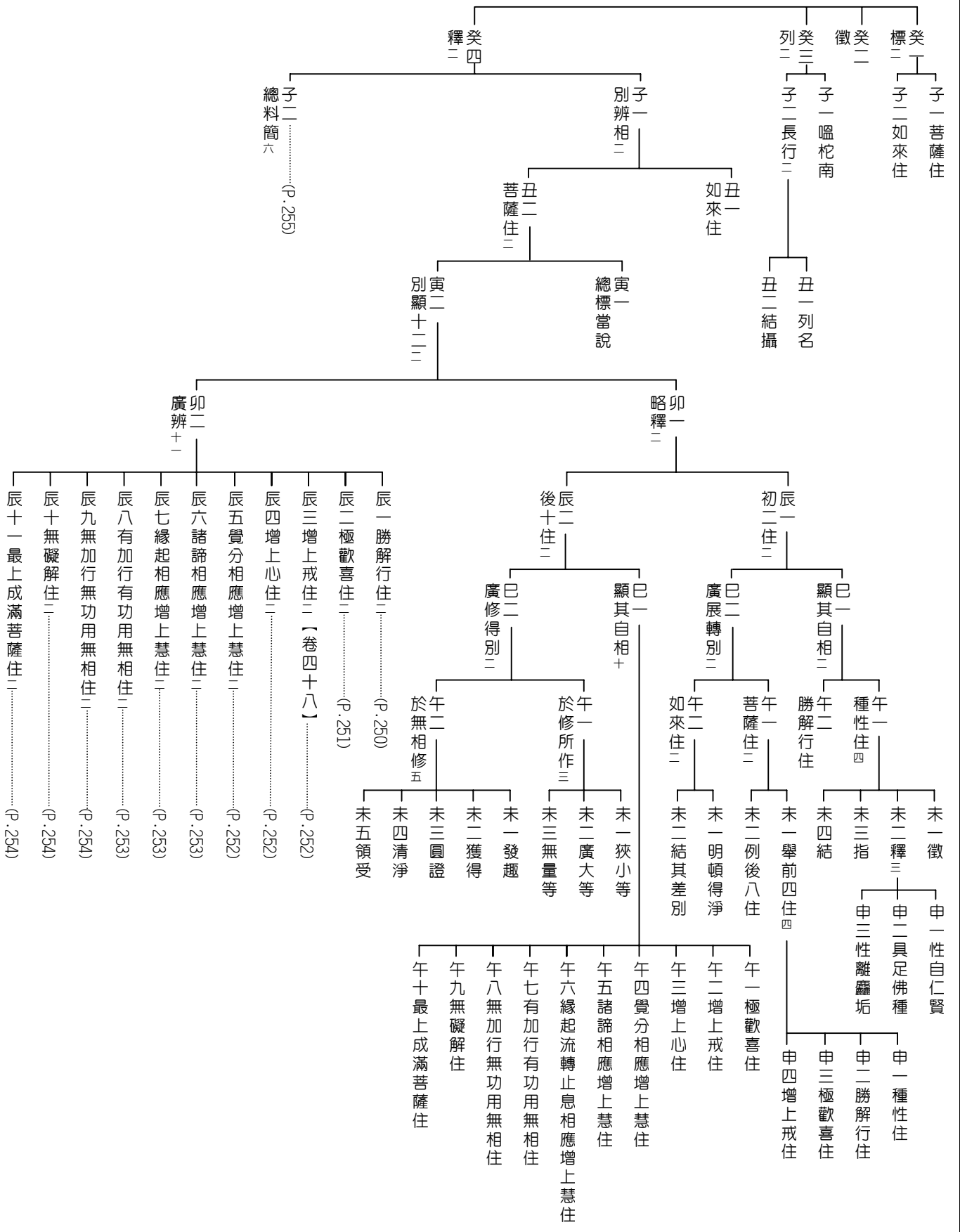

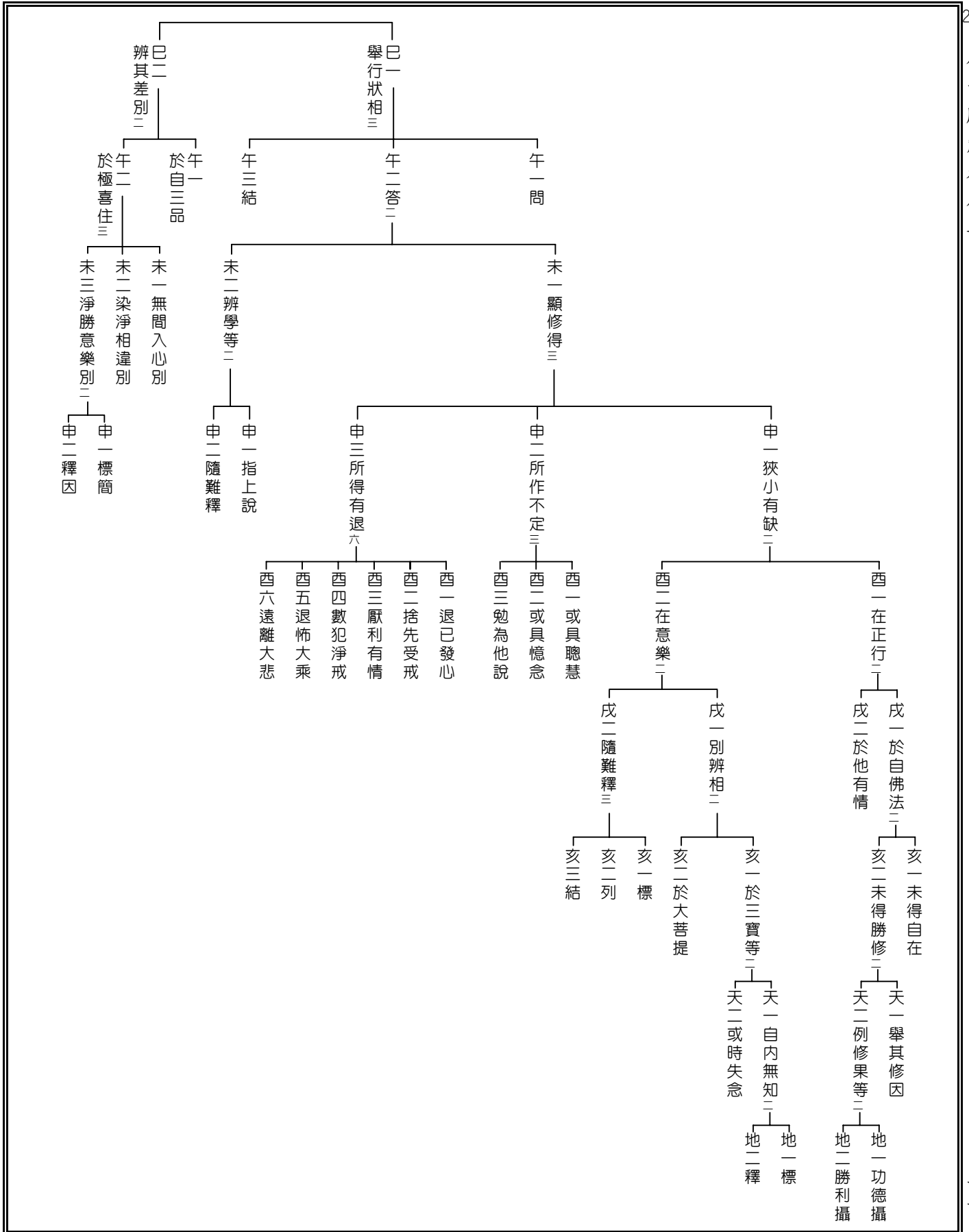

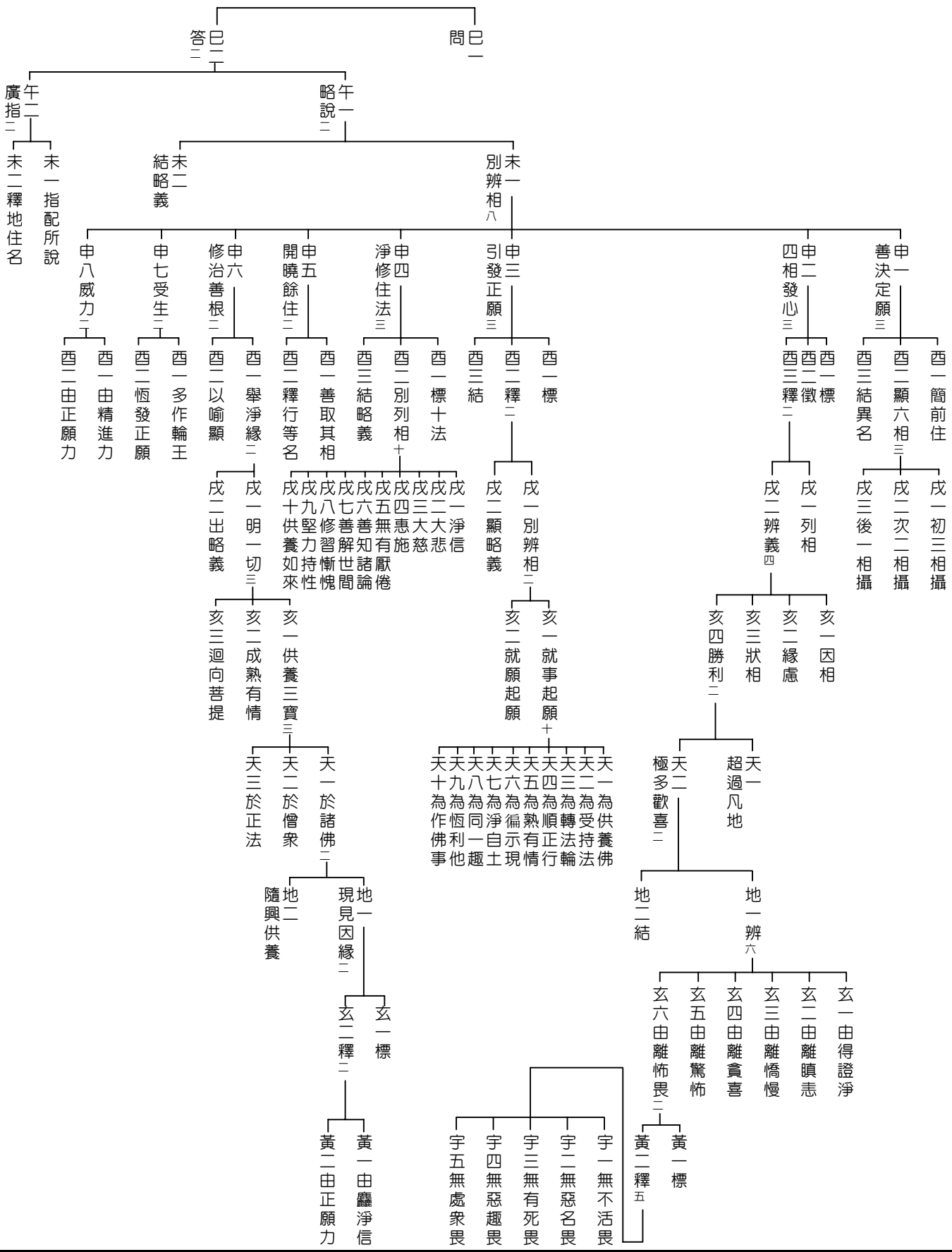

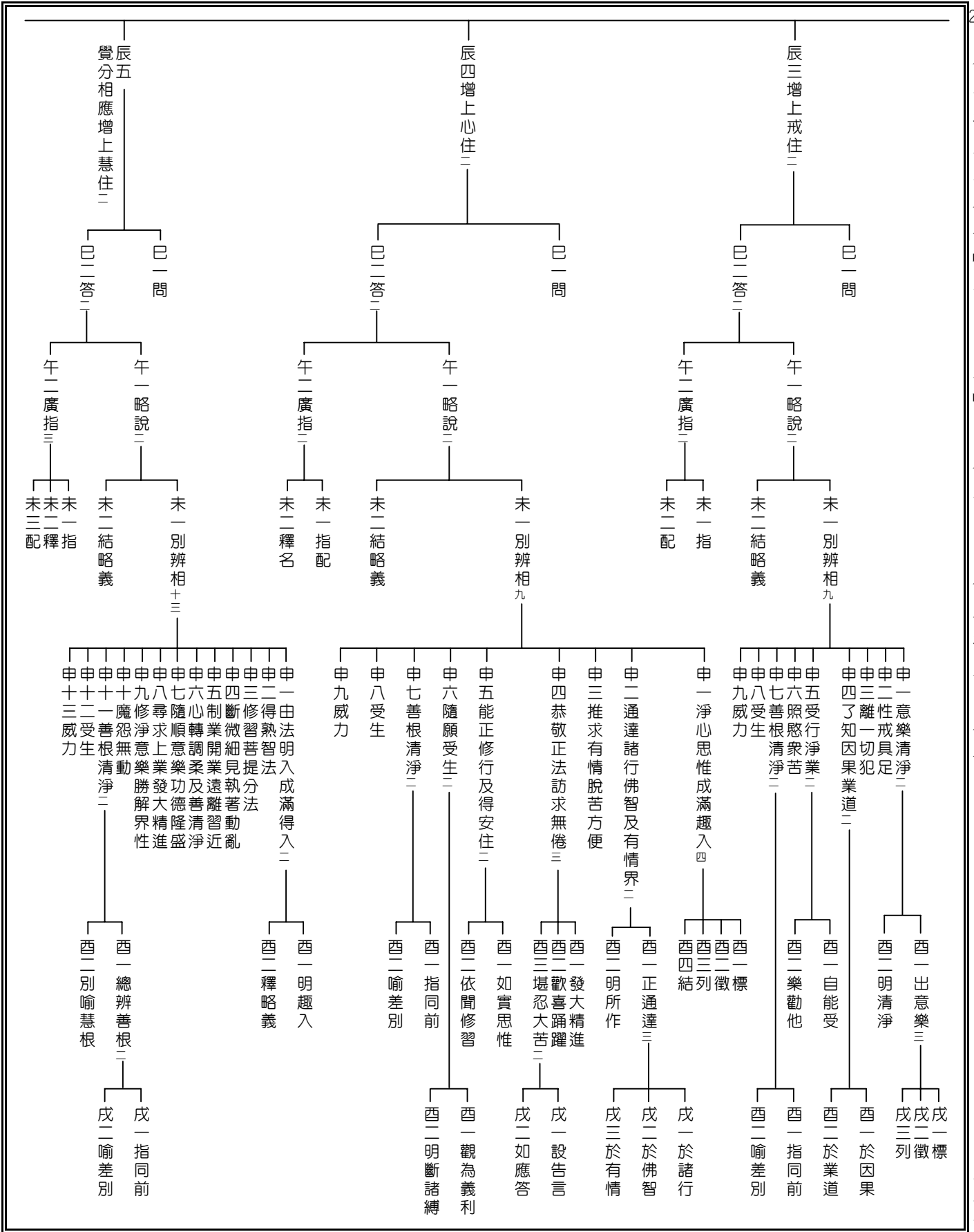

辰六諸諦相應增上慧住二
辰七緣起相應增上慧住二
辰八有加行有功用無相住二

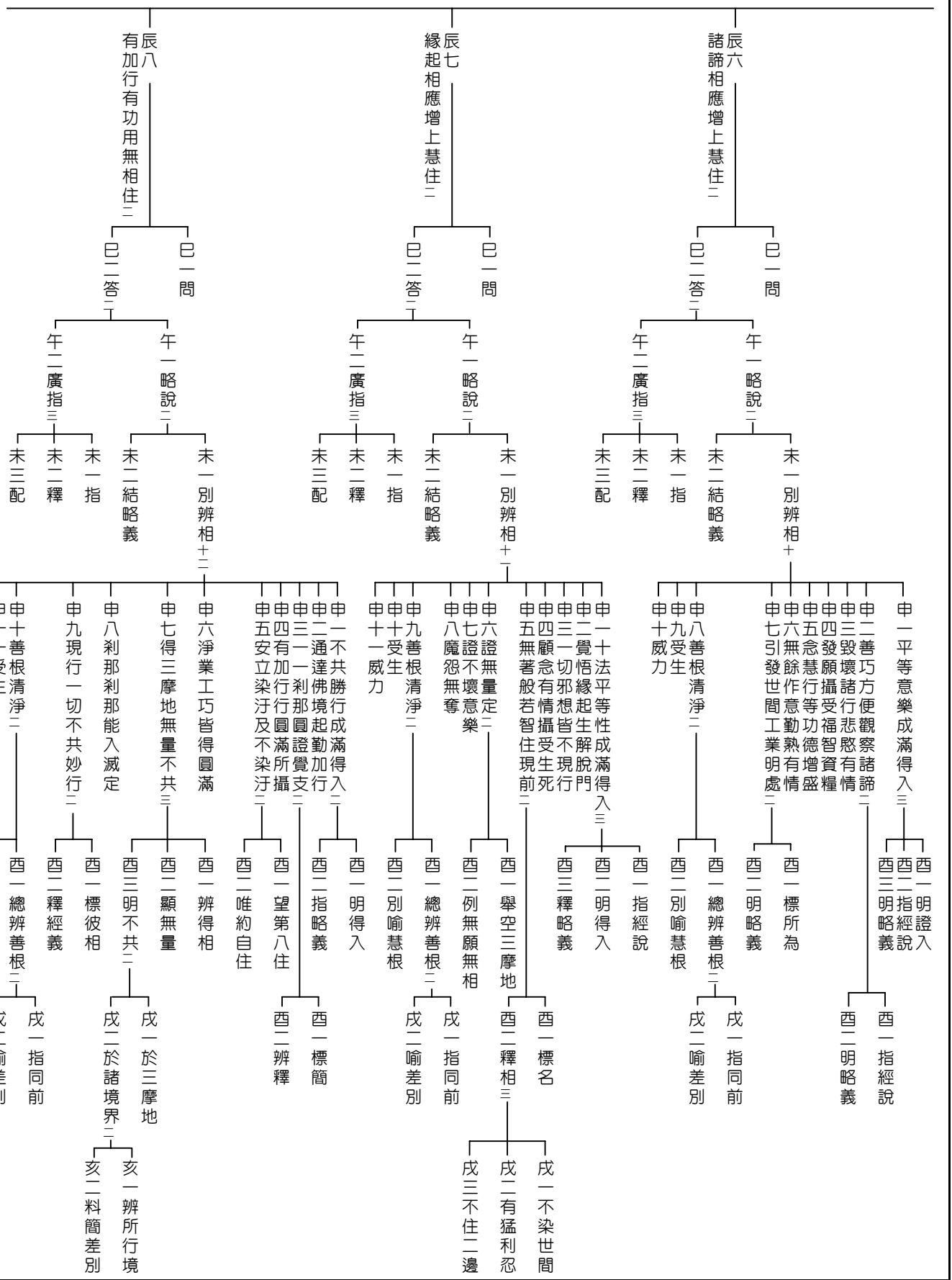

無加行無功用
無相住二

巳二答二 巳二問

午二廣指三 午一略說二
未三配 未二釋二 未一指 未二結略義 未一別辨相八

申一第一義智成滿得入三
申二於無生法得清淨忍五
申三除斷災患得甚深住三
申四蒙佛悟導授妙智等
申五悟入分身妙智及得自在二
申六領受所得自在勝利
申七善根清淨二
申八受生威力
西一標經說
西二舉略義
西三明得入
西一徵
西二釋二
西三結
西四指
西五結
戊一明方便
戊二明正觀

無礙解住二

巳二答二 巳二問

午二廣指三 午一略說二
未三配 未二釋二 未一指 未二結略義 未一別辨相五

申一於殊勝智愛樂隨入
申二起智加行宣說諸法
申三如實了知說法所作
申四成大法師二
申五善根清淨等
西一明領受
西二顯堪能三
戊一標
戊二列
戊三指

最上成滿菩薩住二

巳二答二 巳二問

午二廣指三 午一略說二
未三配 未二釋二 未一指 未二結 未一釋三

申一無礙解住成滿得入
申二得三摩地及受灌頂
申三得不思議諸殊勝事
申一顯相二
申二結名
西一喻能領受
西二喻能化導

丑一功德

丑二劫量

寅一總標
寅二別釋

卯一明證得三
卯二辨差別二
辰一第一劫
辰二第二劫
辰三第三劫

丑三修斷

寅一總標
寅二別顯

卯一正斷羶重二
卯二修斷資糧
辰一煩惱障品二
辰二所知障品三
巳一前說
巳二後說二
午一明不過量
午二明轉不轉
午一於極歡喜住
午二於無加行無功用無相住
午三於最上成滿菩薩住

丑四清淨

寅一標
寅二列十

卯一一種性清淨
卯二信解清淨
卯三意樂清淨
卯四增上清淨
卯五無倒智清淨
卯六無加行滿發清淨
卯七有神通引清淨
卯八真智圓滿清淨
卯九無礙解清淨
卯十妙智究竟清淨

丑五相攝

寅一標指
寅二配釋五

卯一初二住攝
卯二初三住攝
卯三次六住攝
卯四如初來住攝
卯五

丑六類聲聞住

寅一標
寅二配十

卯一初住
卯二第二住
卯三第三住
卯四第四住
卯五第五住
卯六第六住
卯七第七住
卯八第八住
卯九第九住
卯十第十住
卯十一第十一住
卯十二第十二住

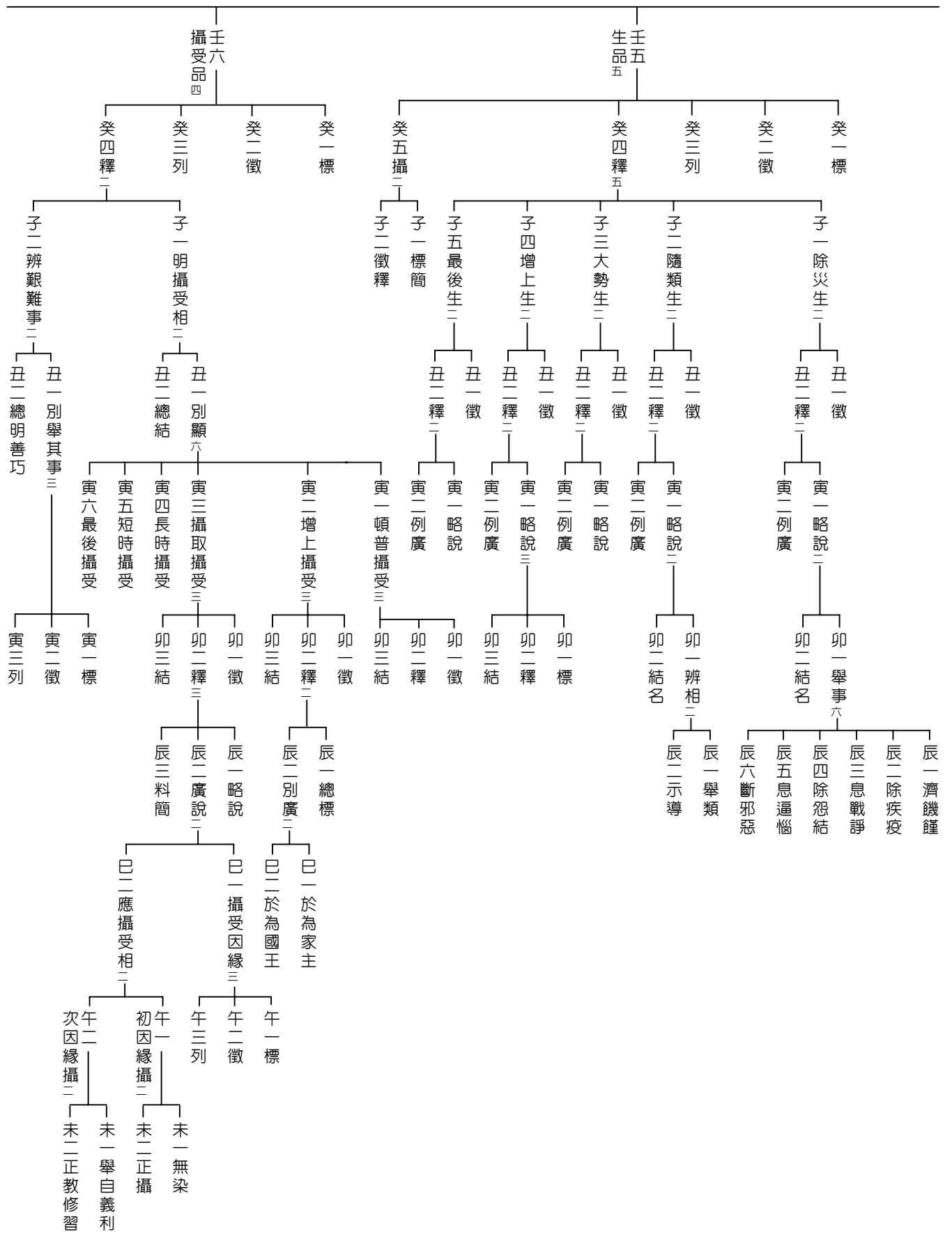

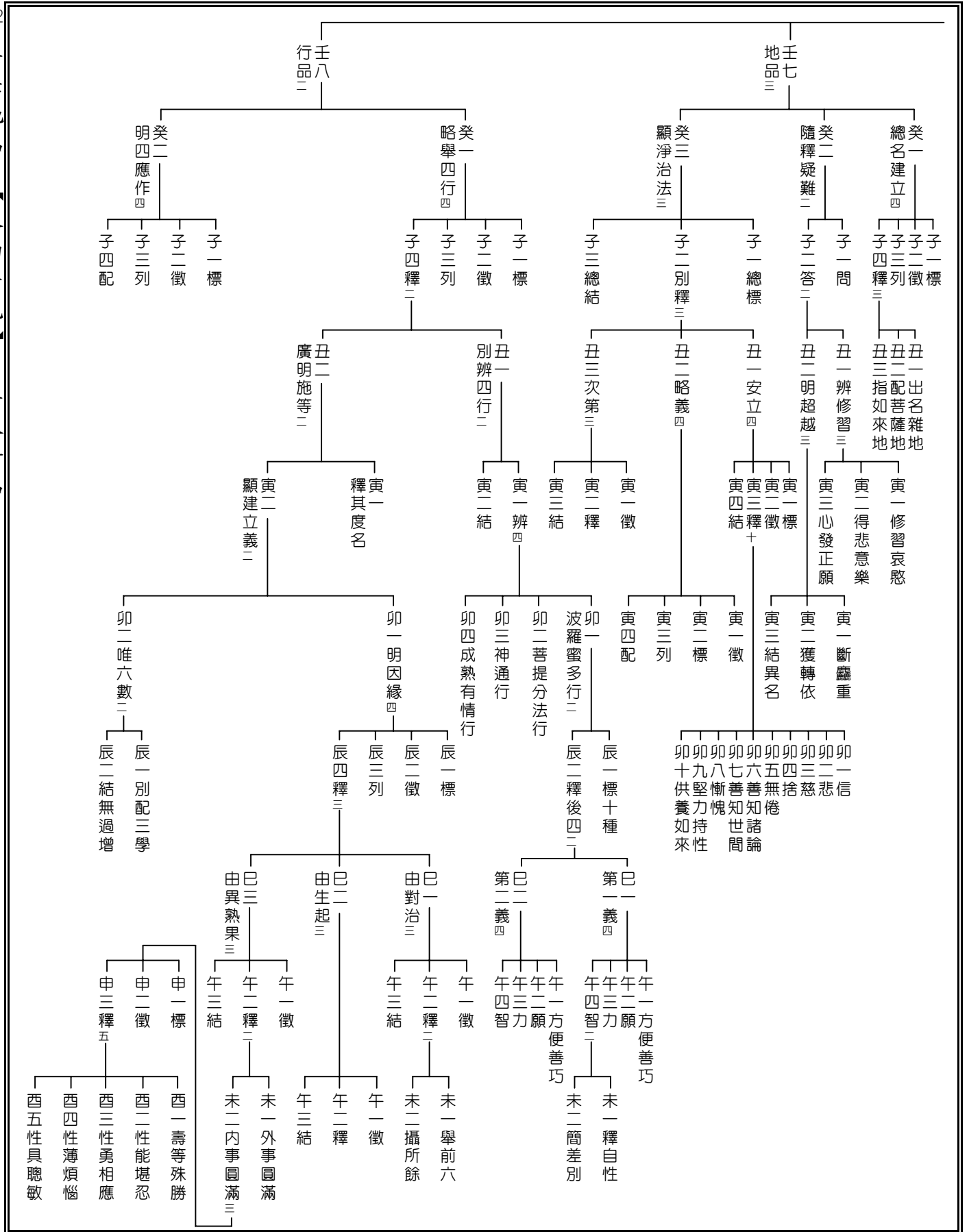

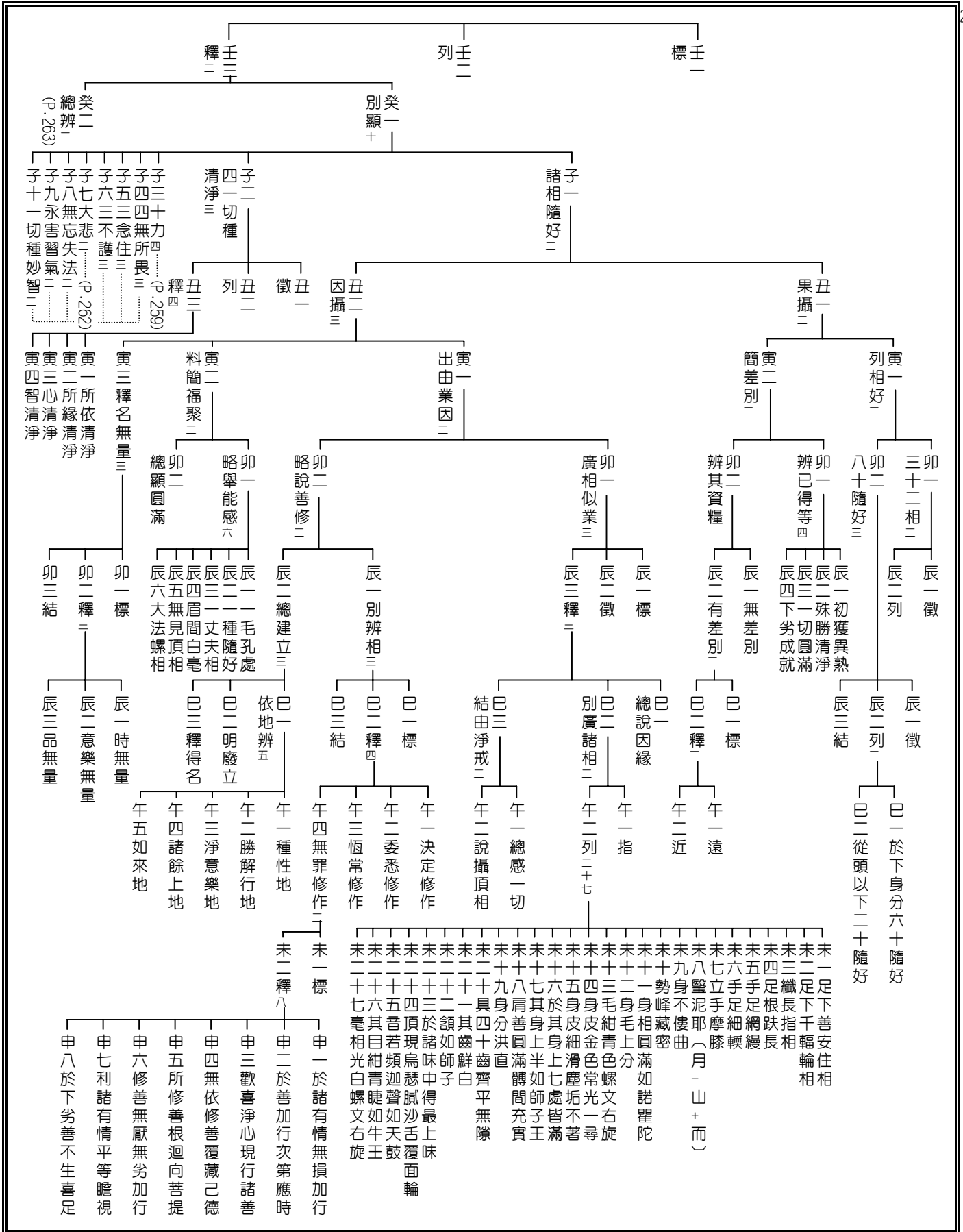

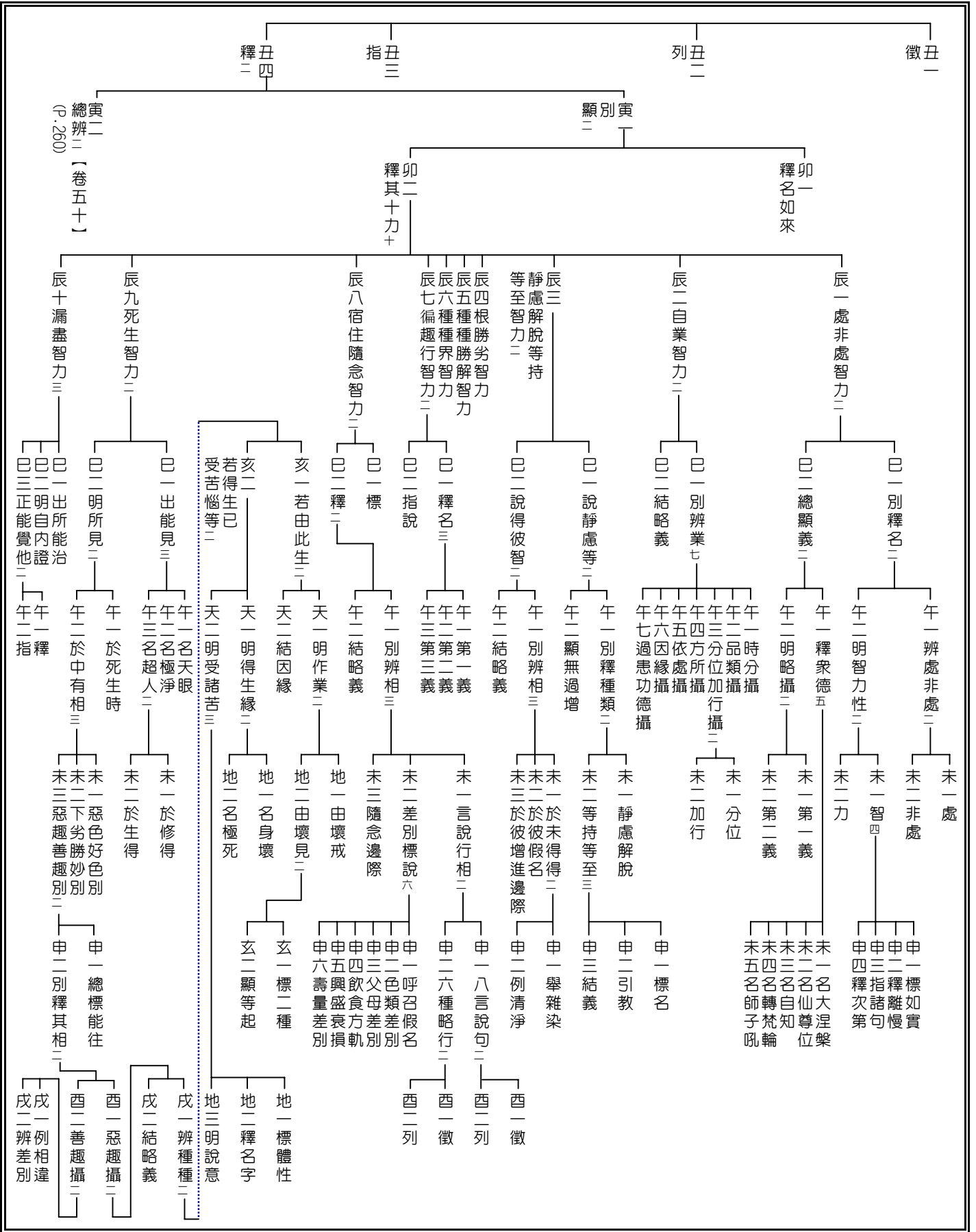

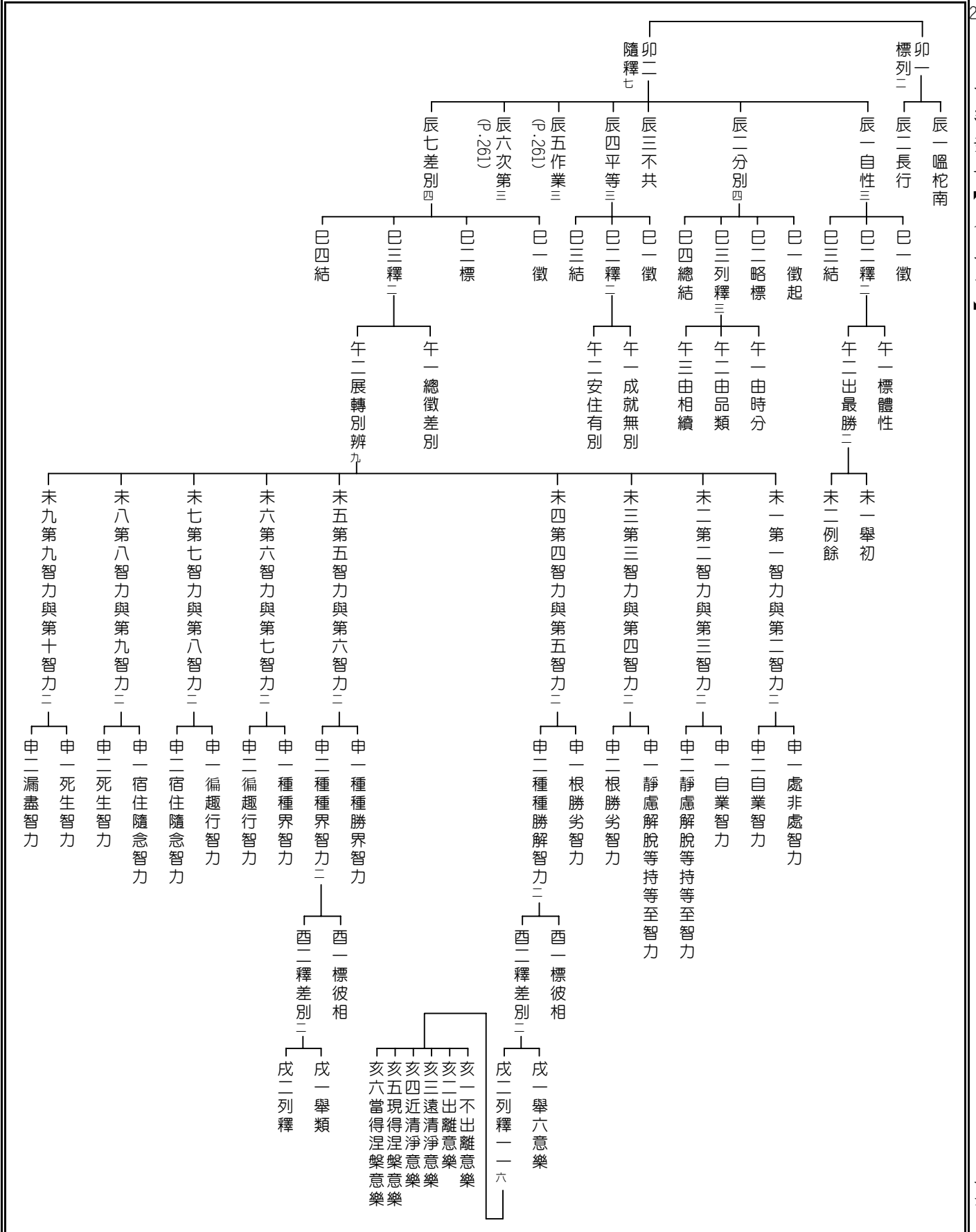

回.260

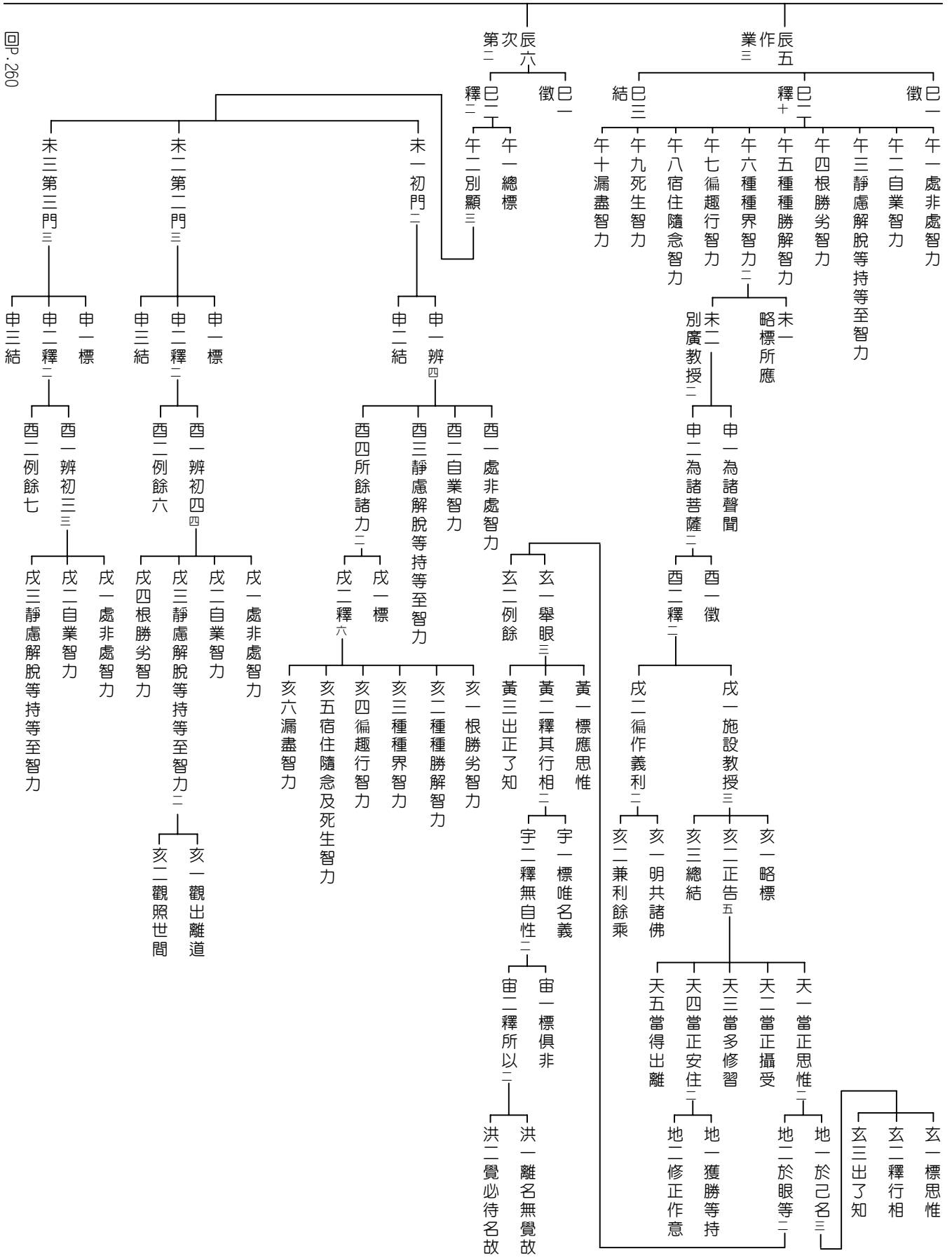

子四無所畏三·子五三念住三·子六三不護三·子七大悲二
子八無忘失法二·子九永害習氣二·子十一切種妙智二

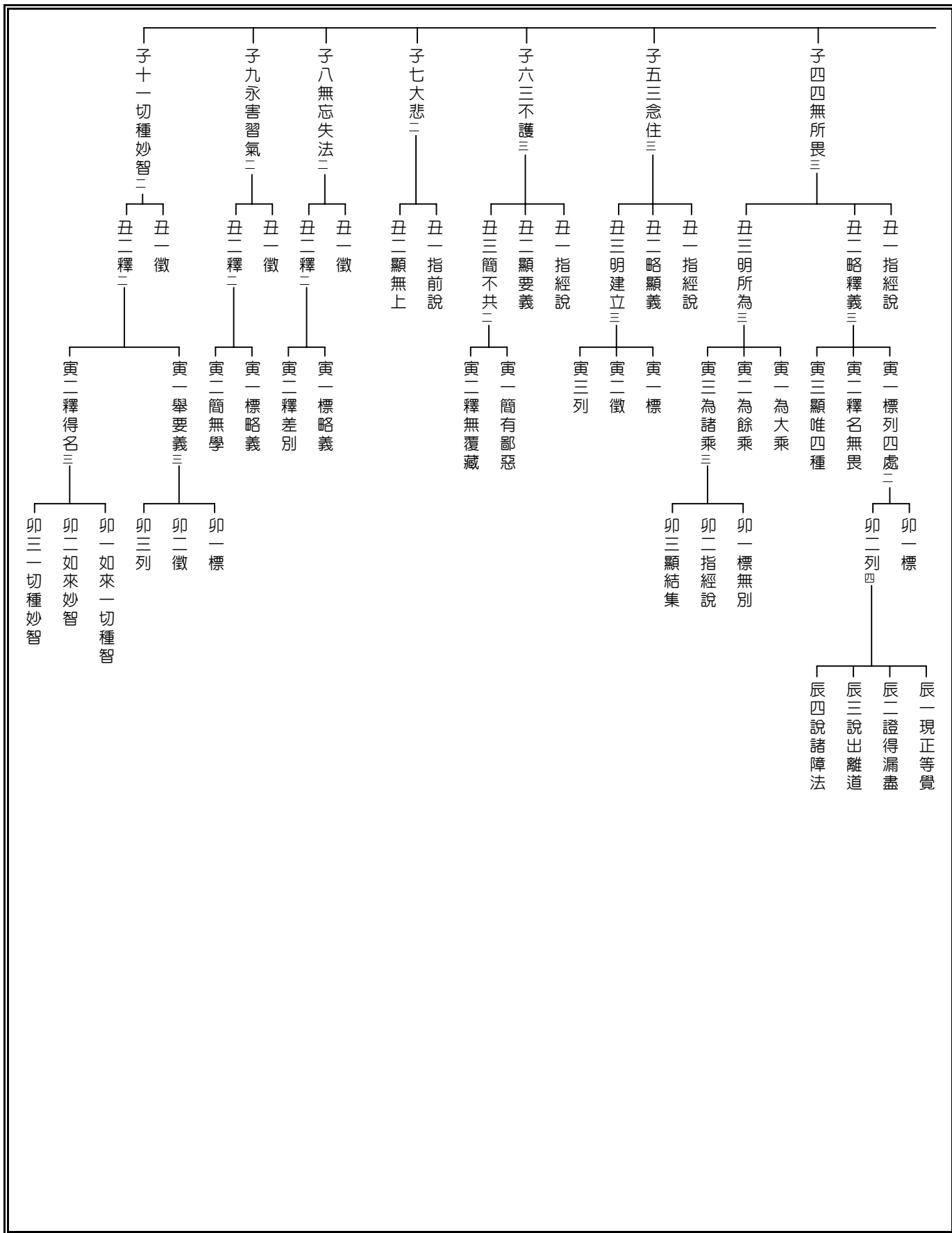

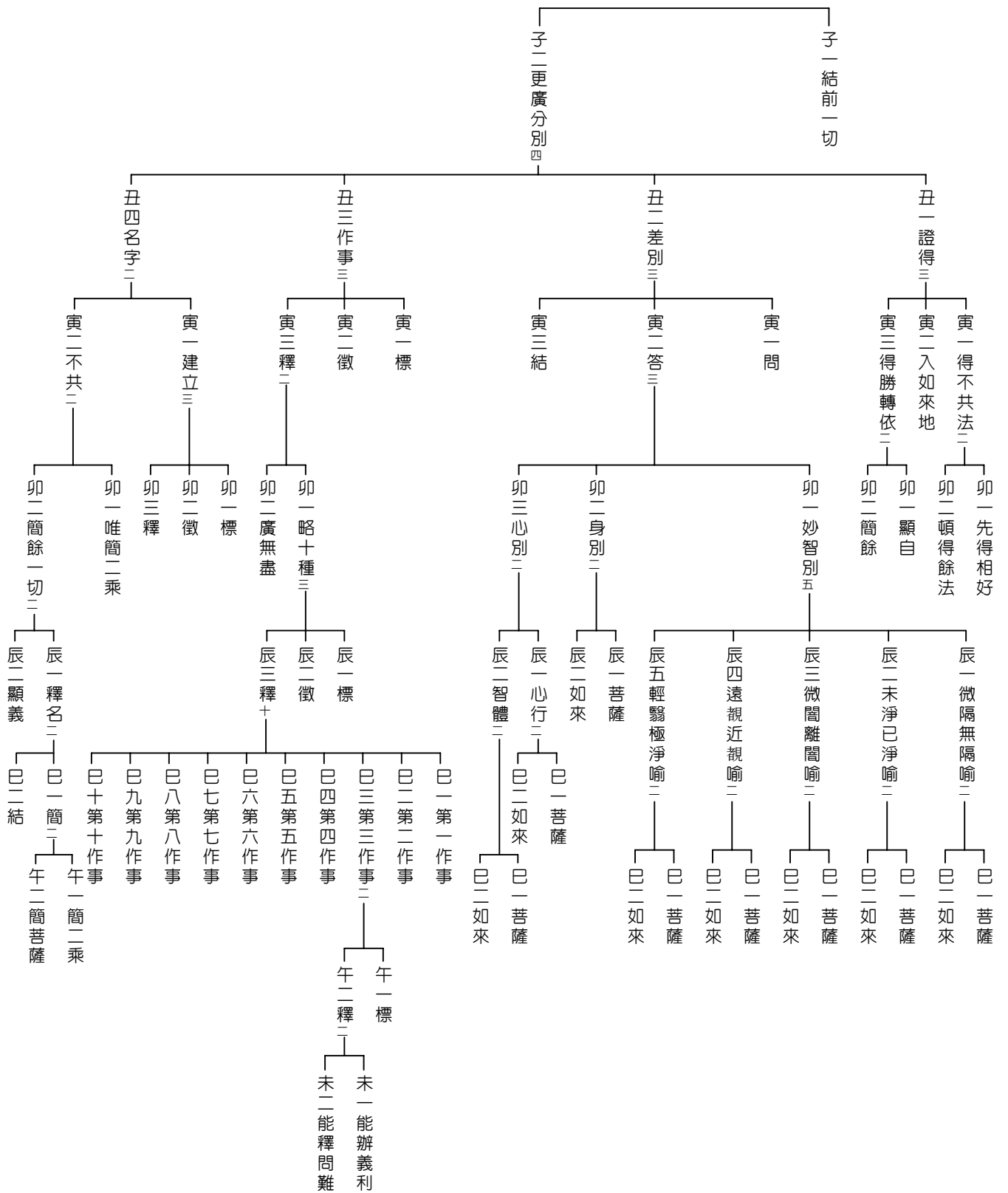

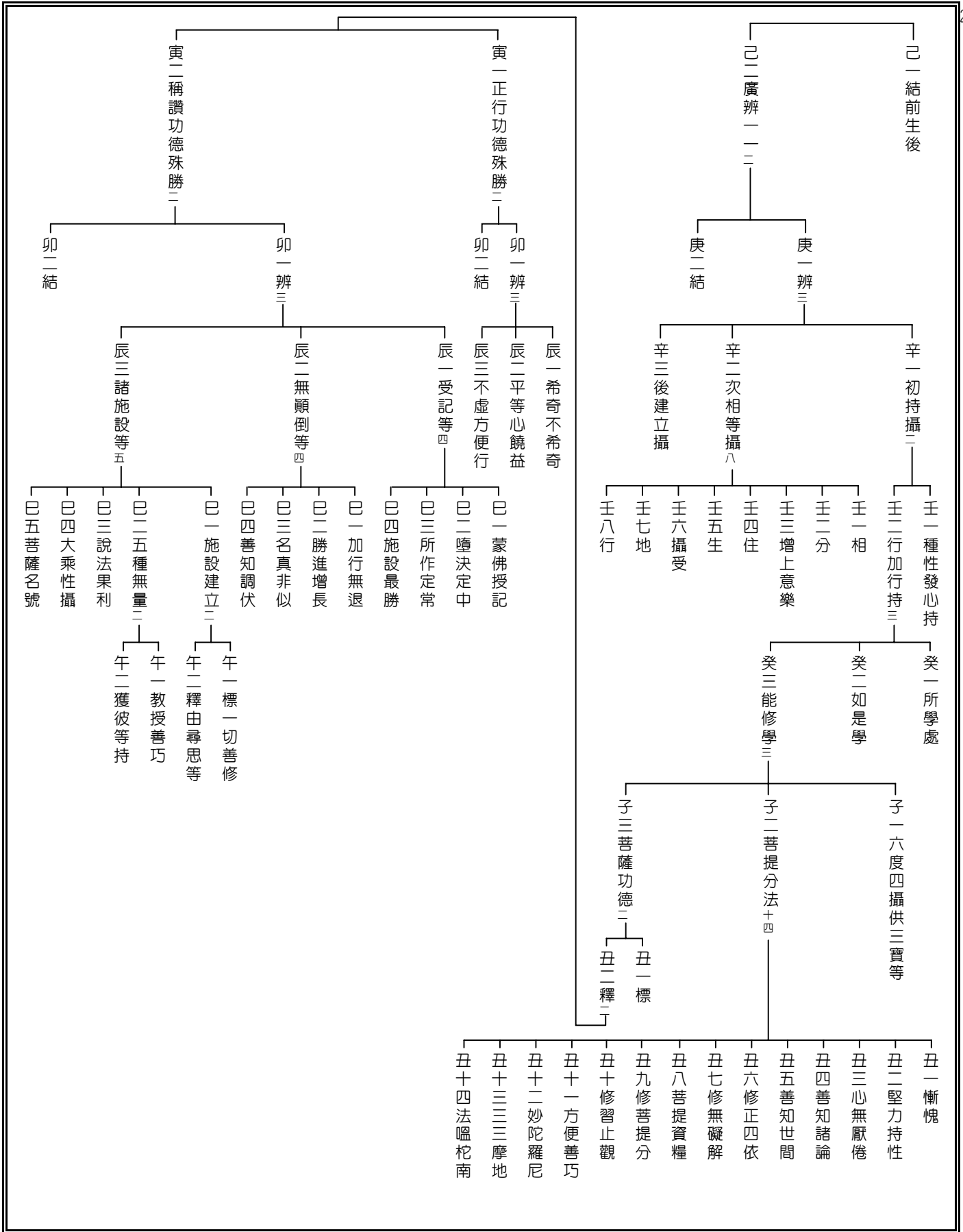

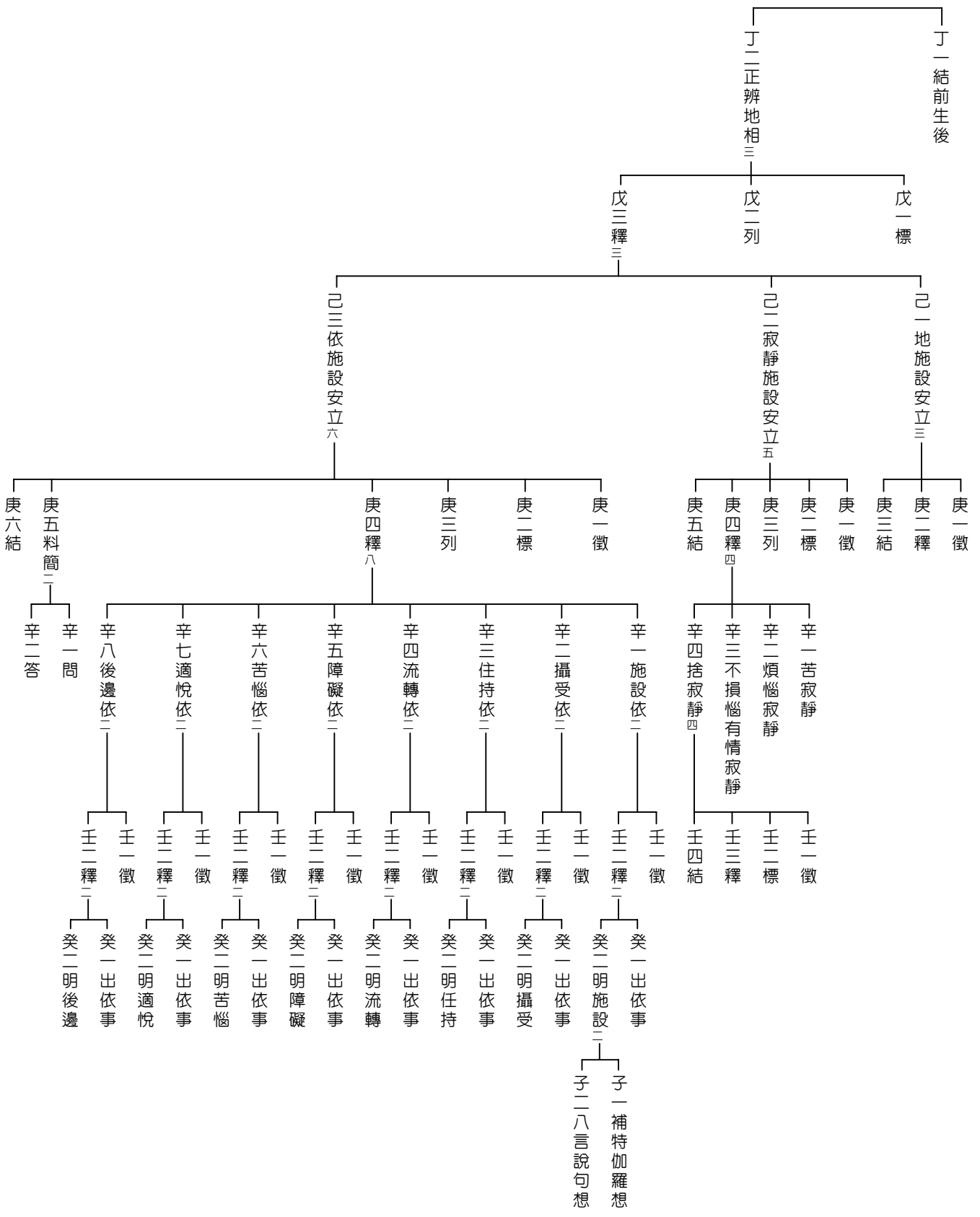

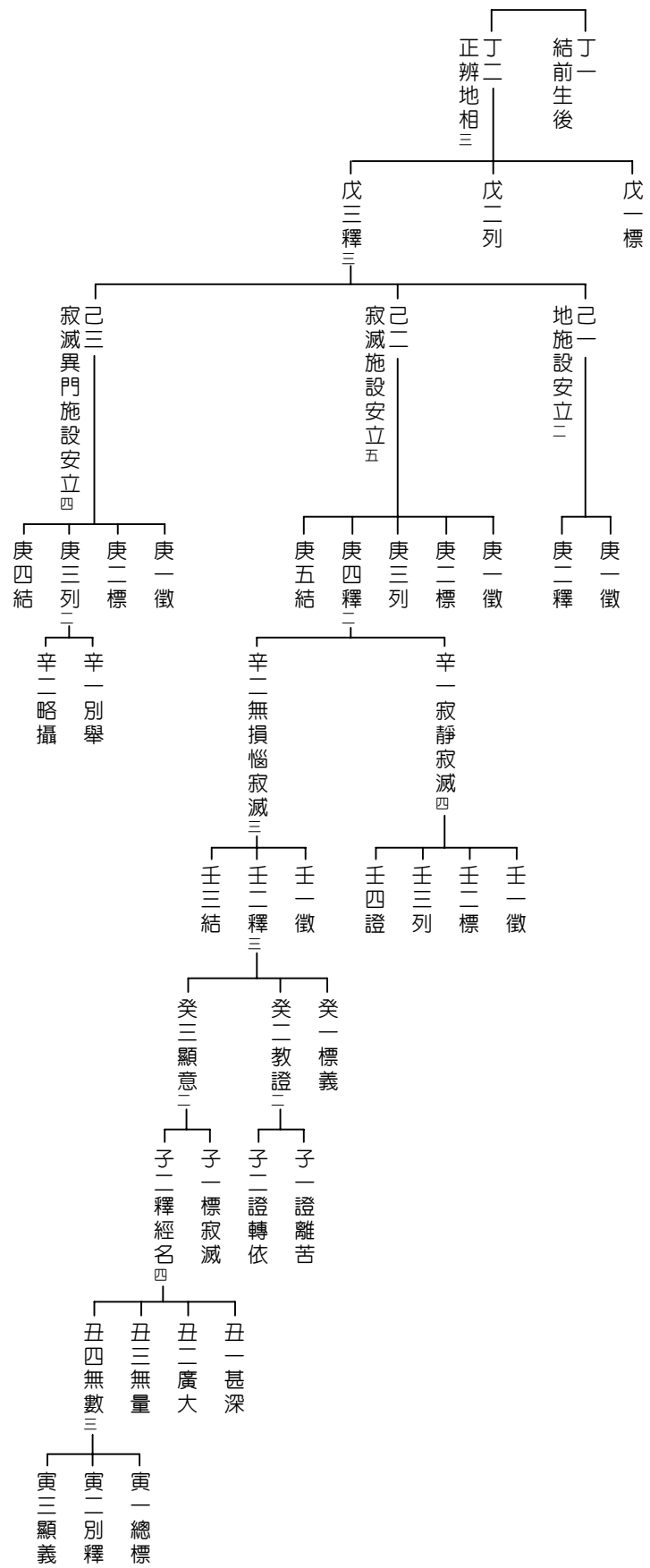

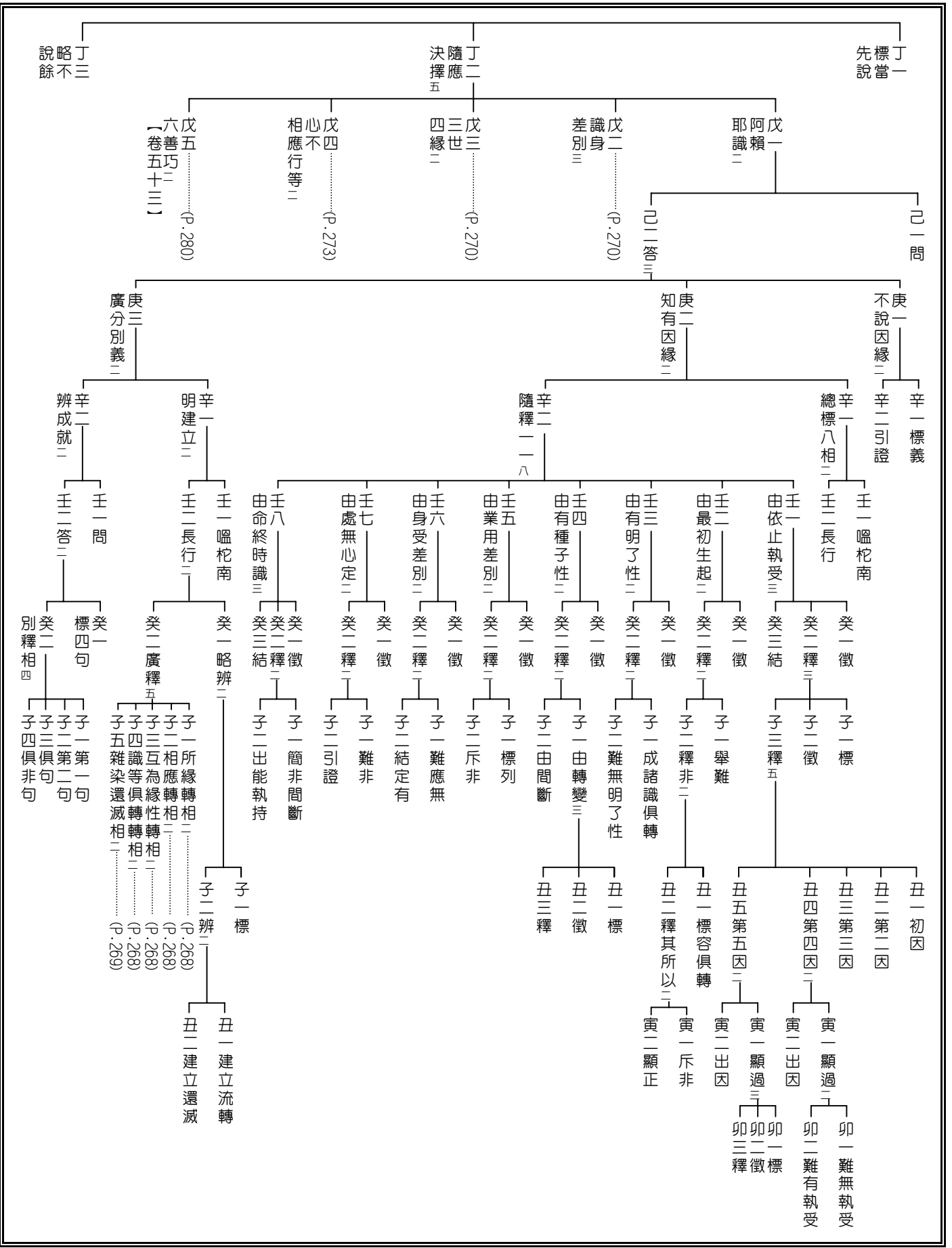

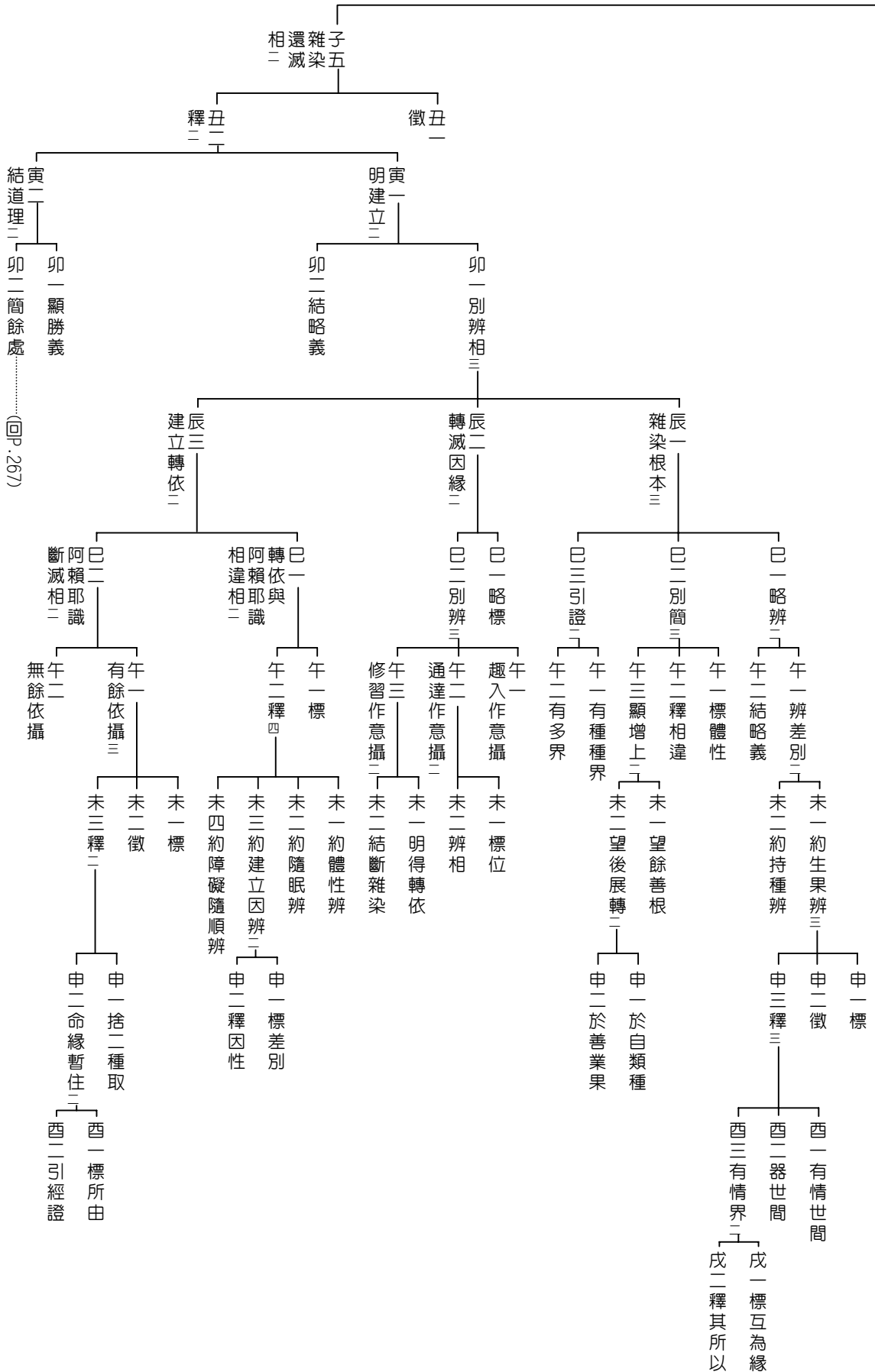

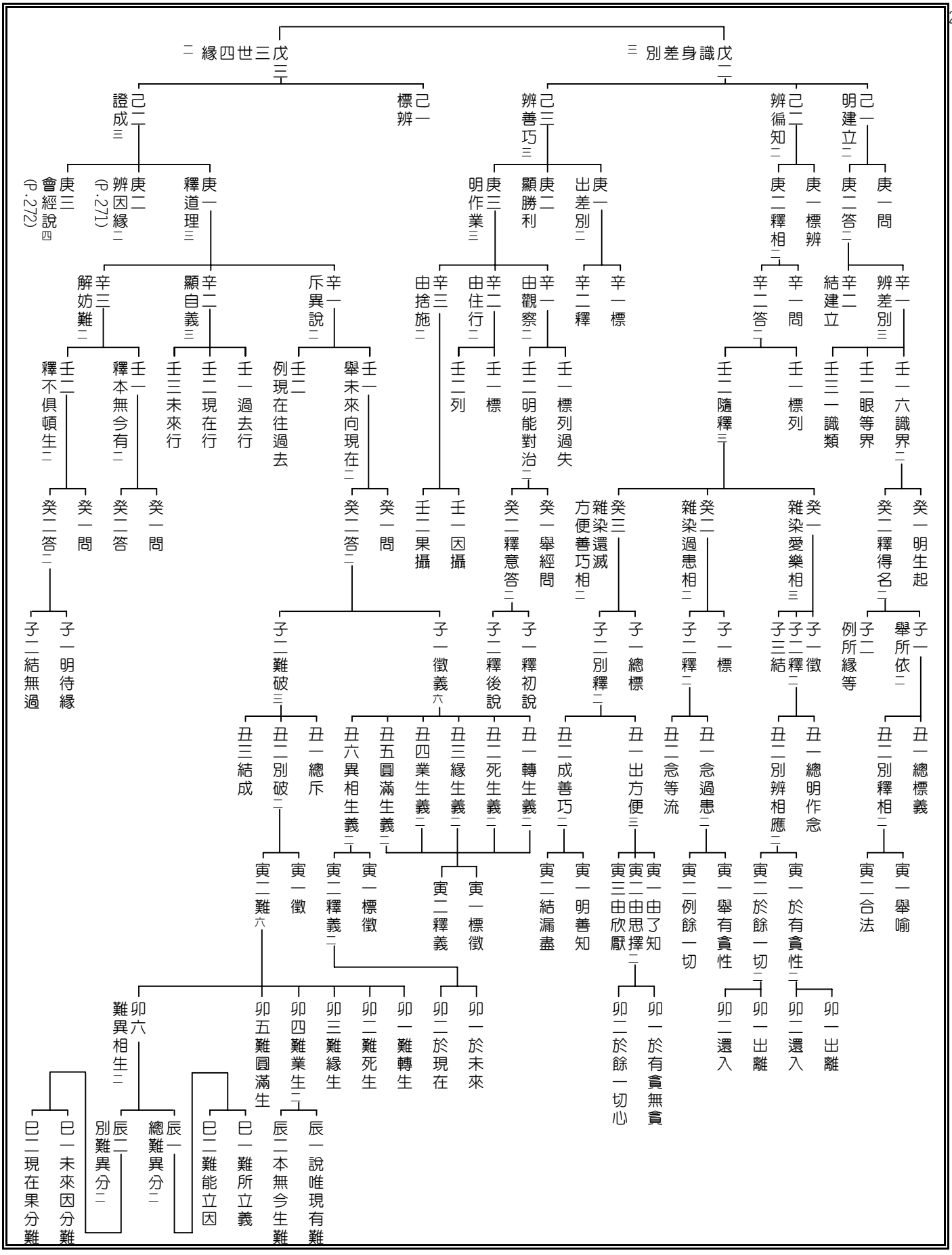

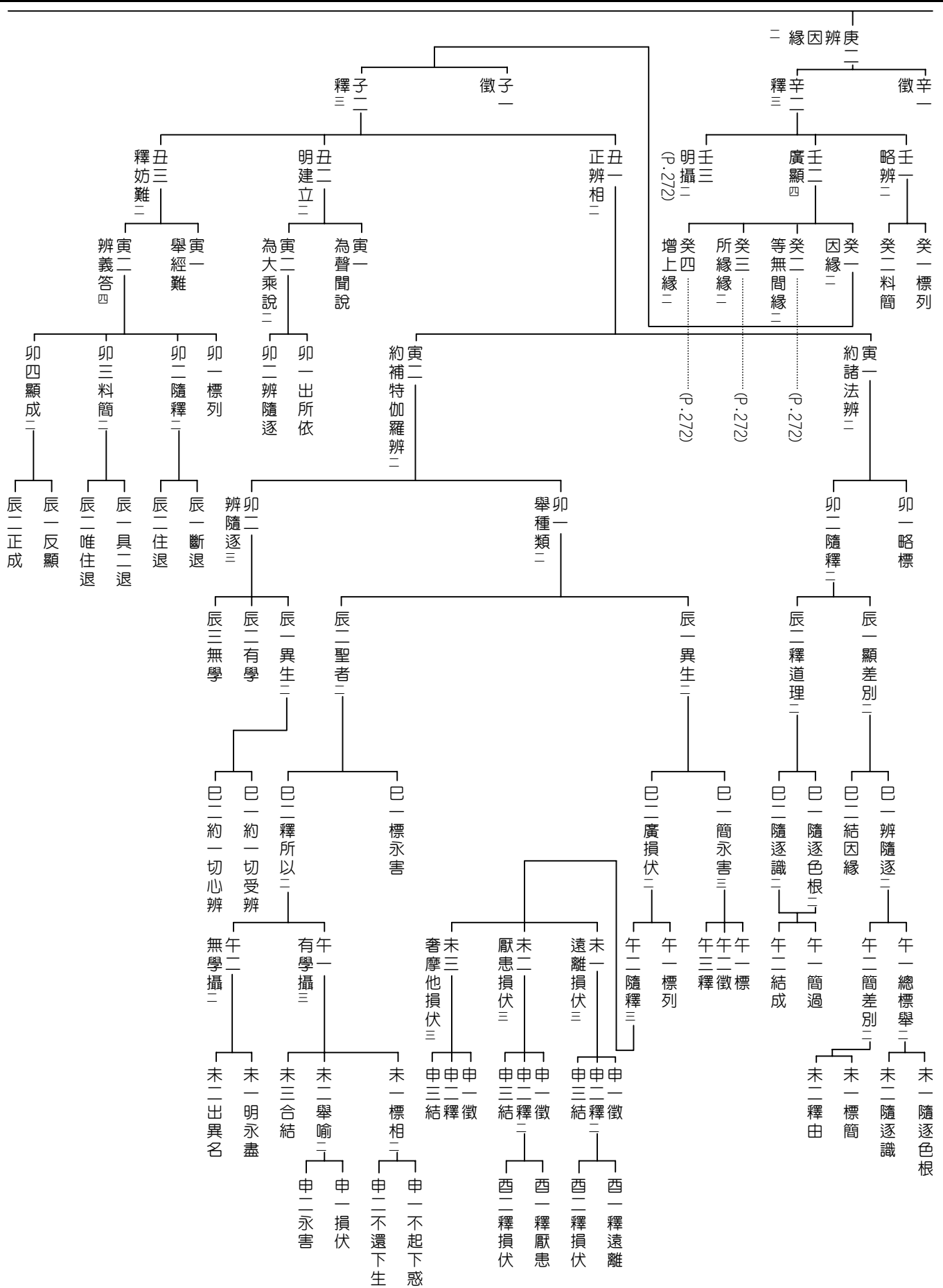

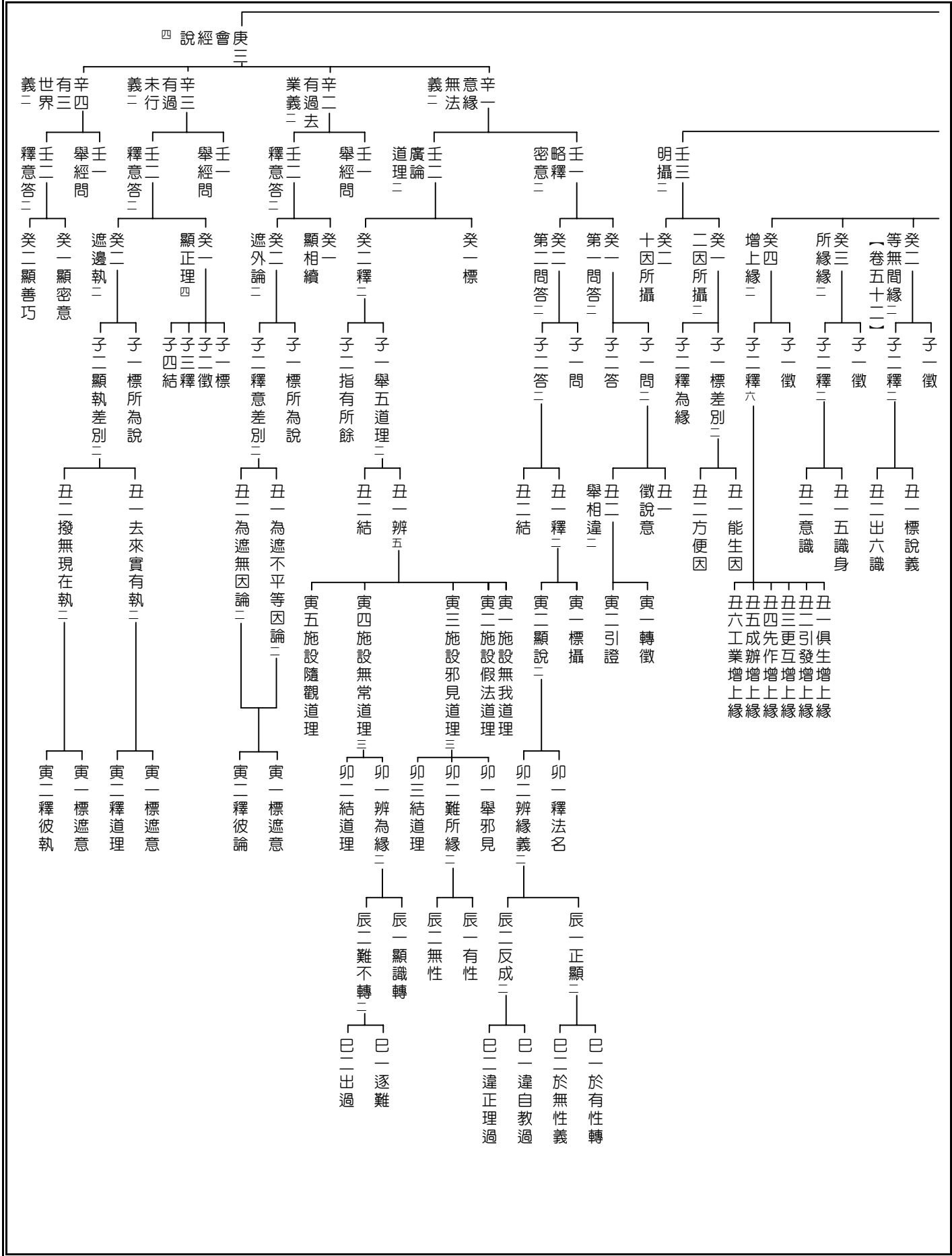

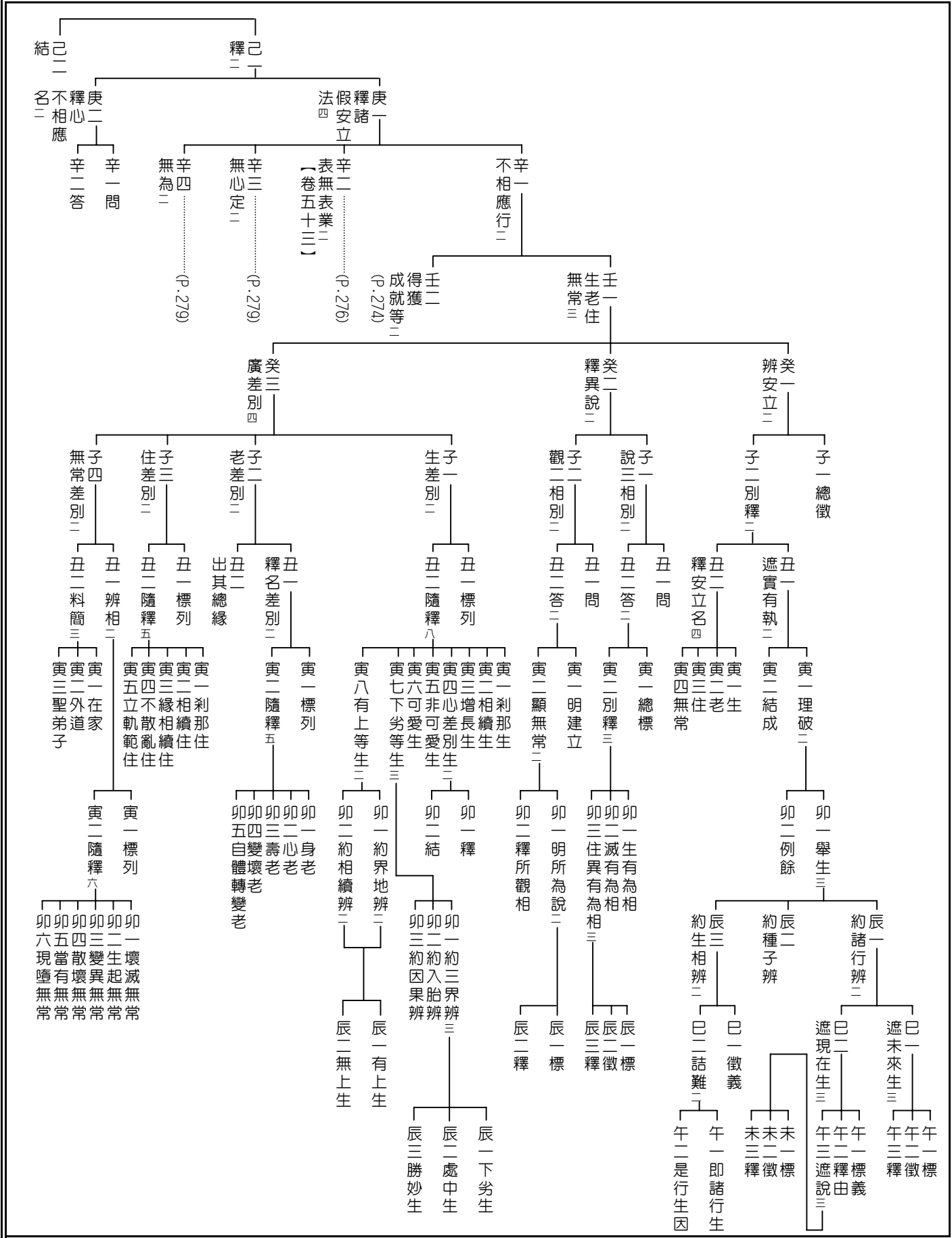

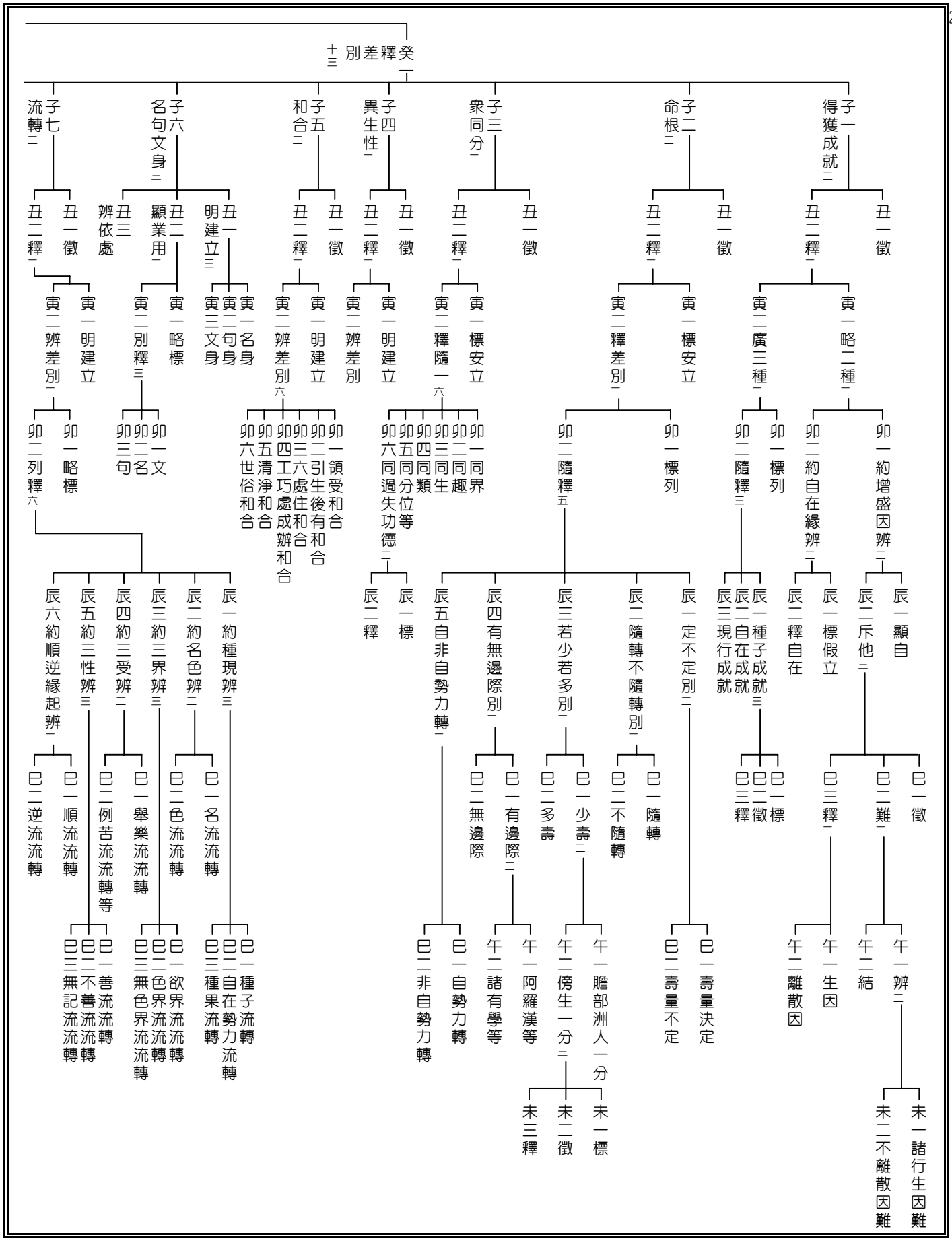

二子種廣癸

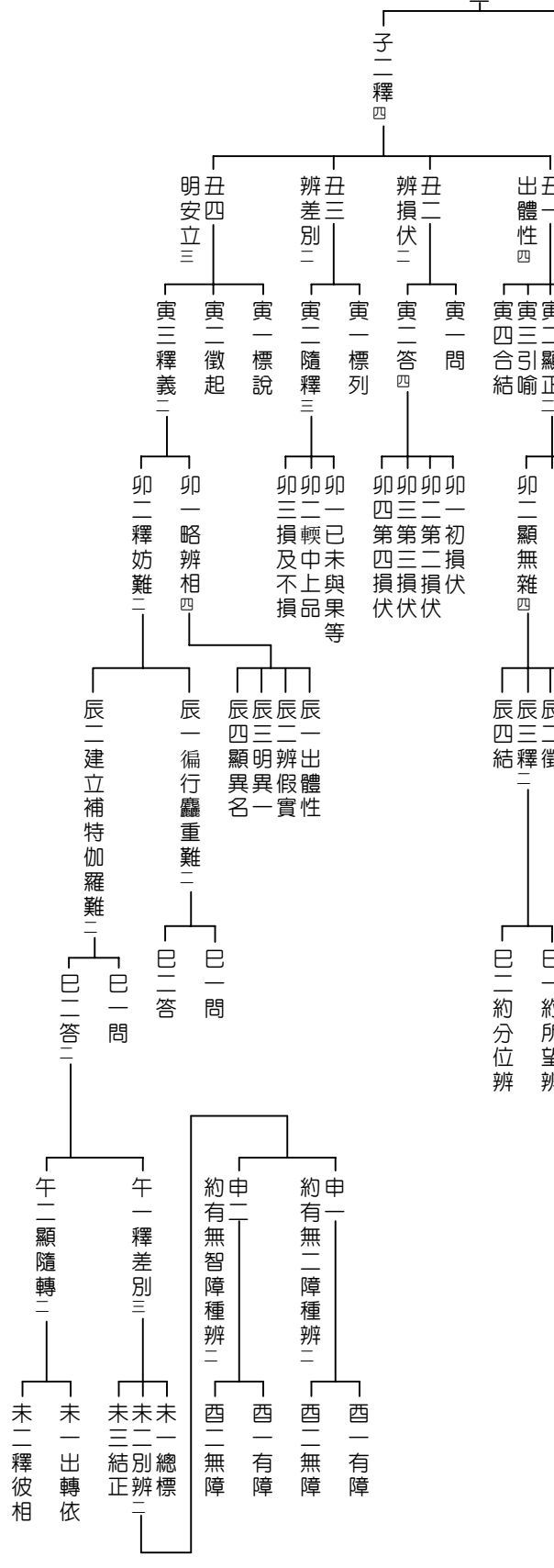
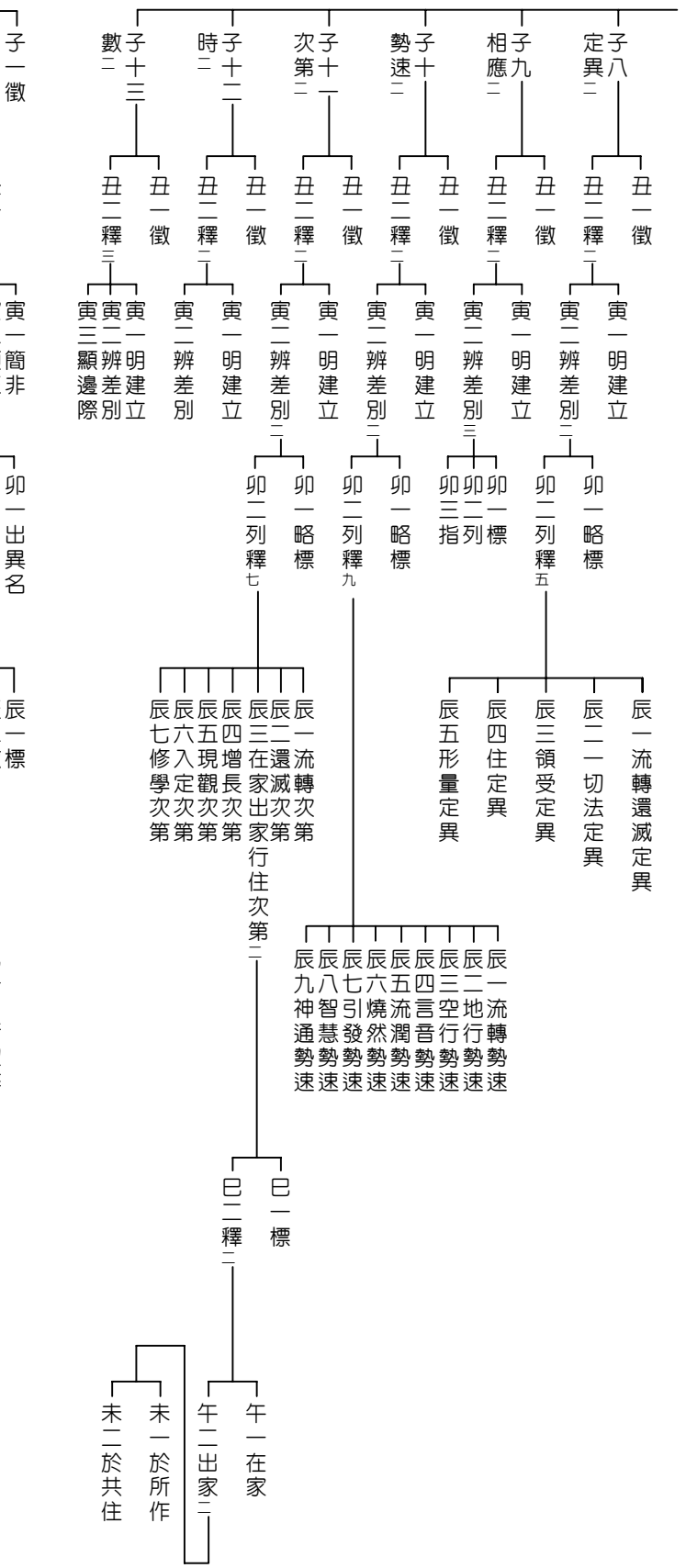

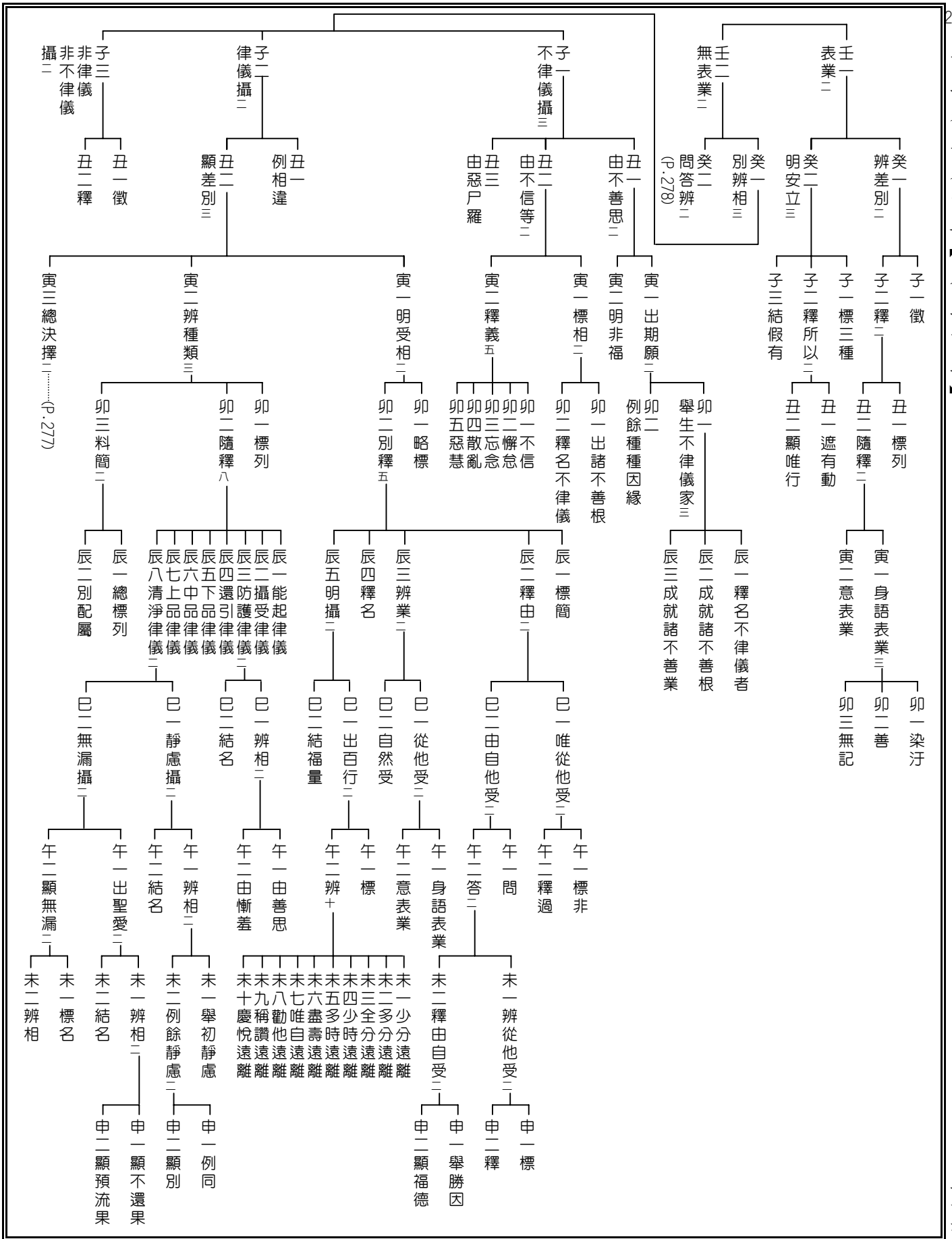

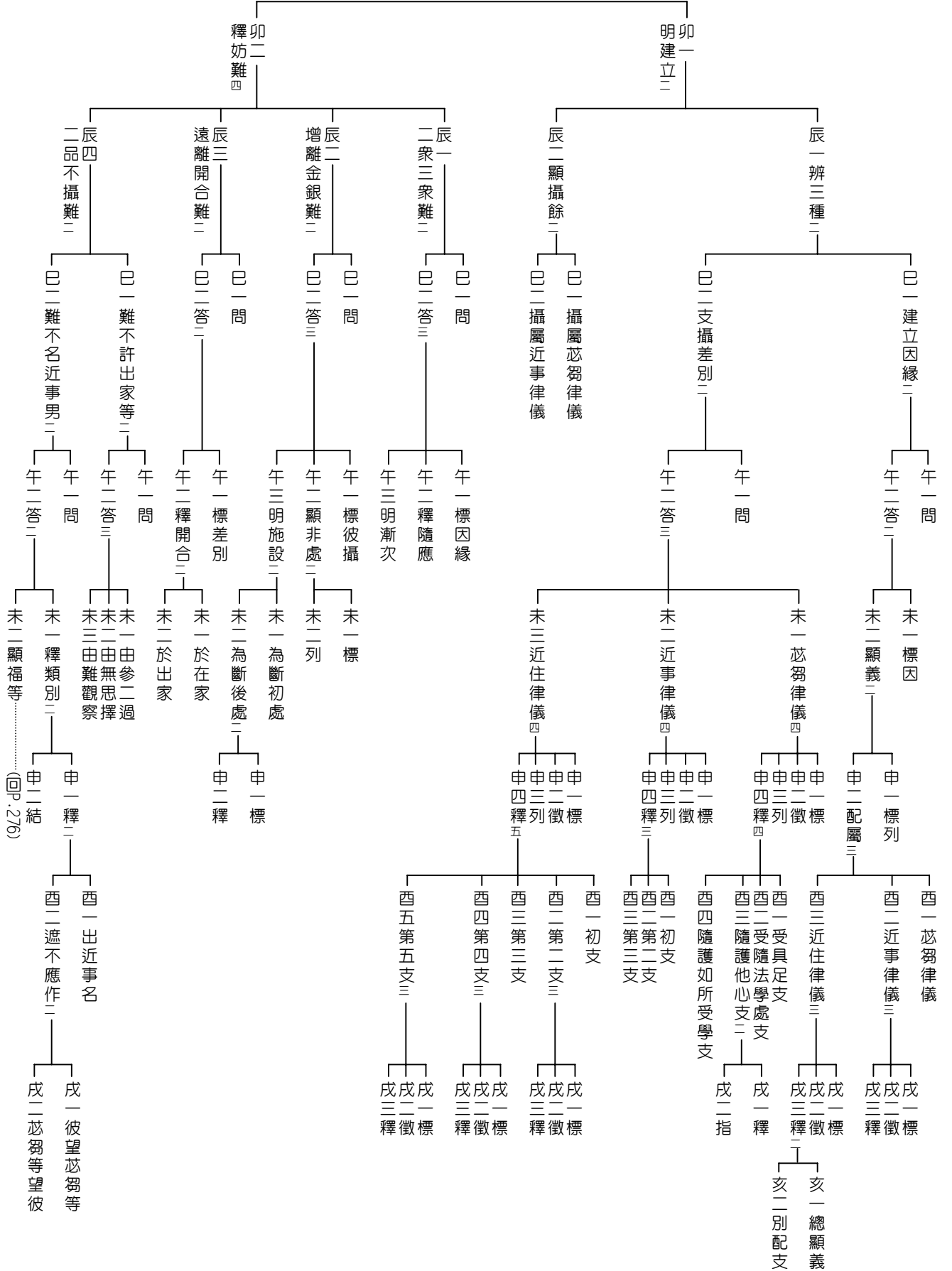

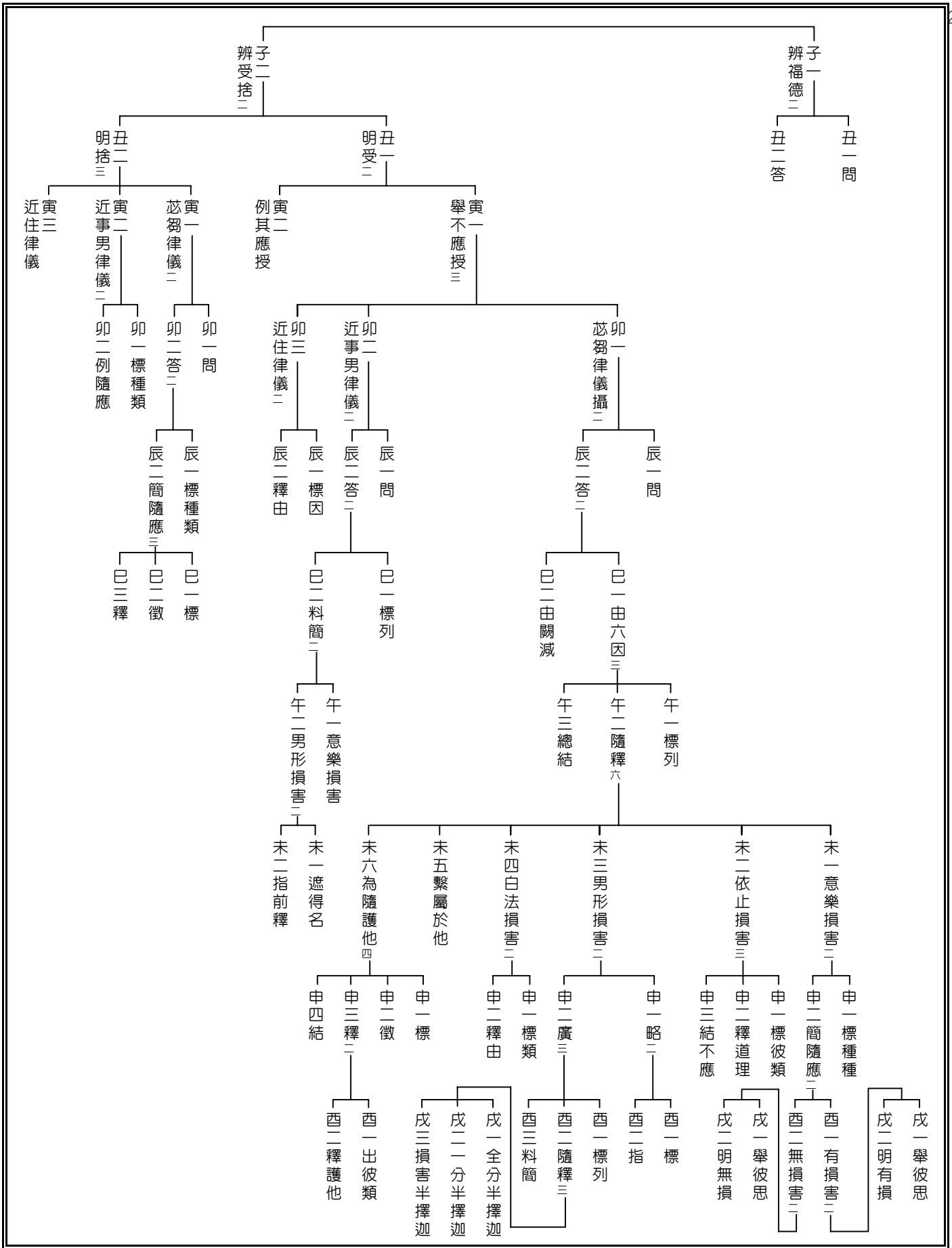

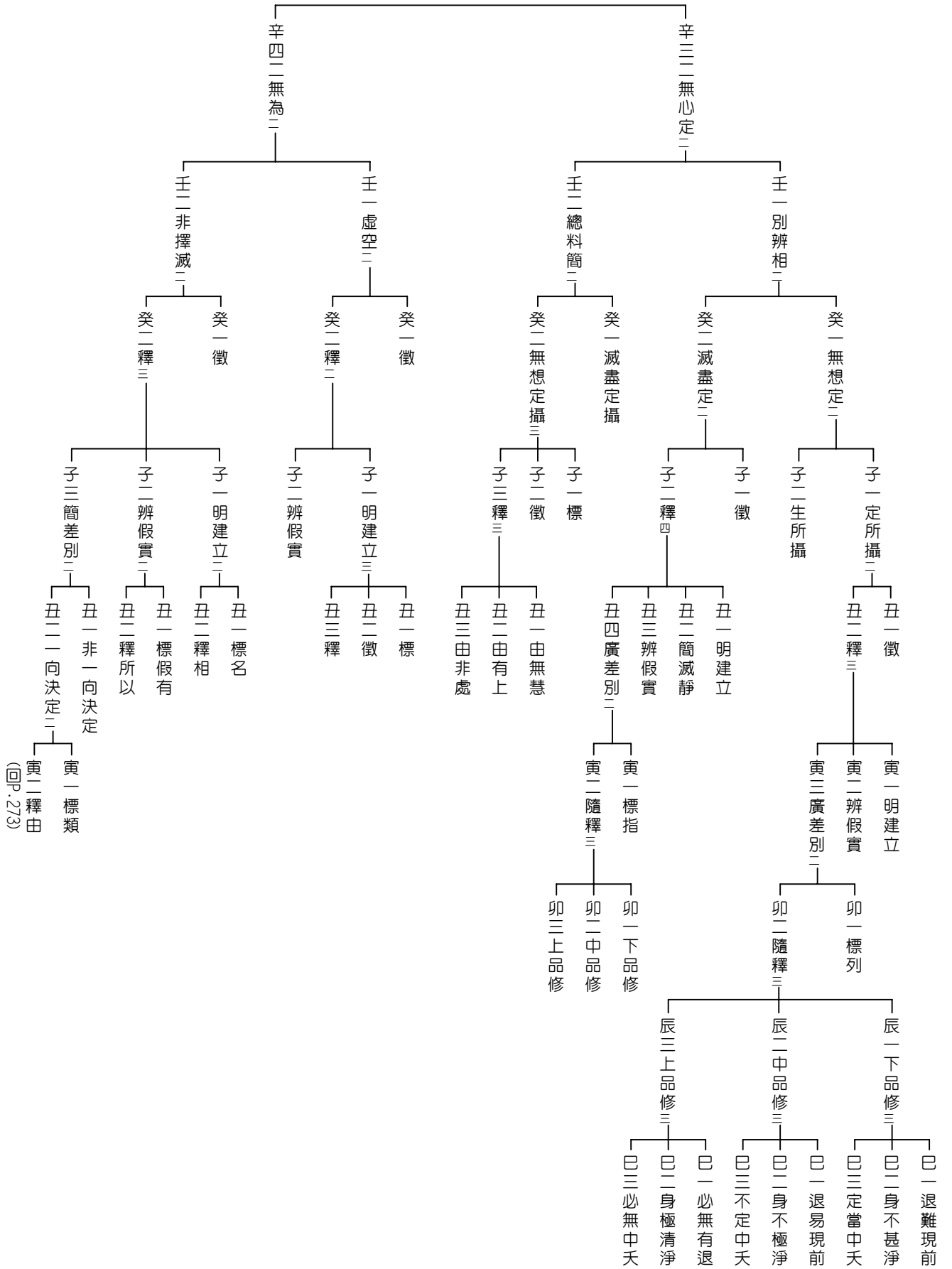

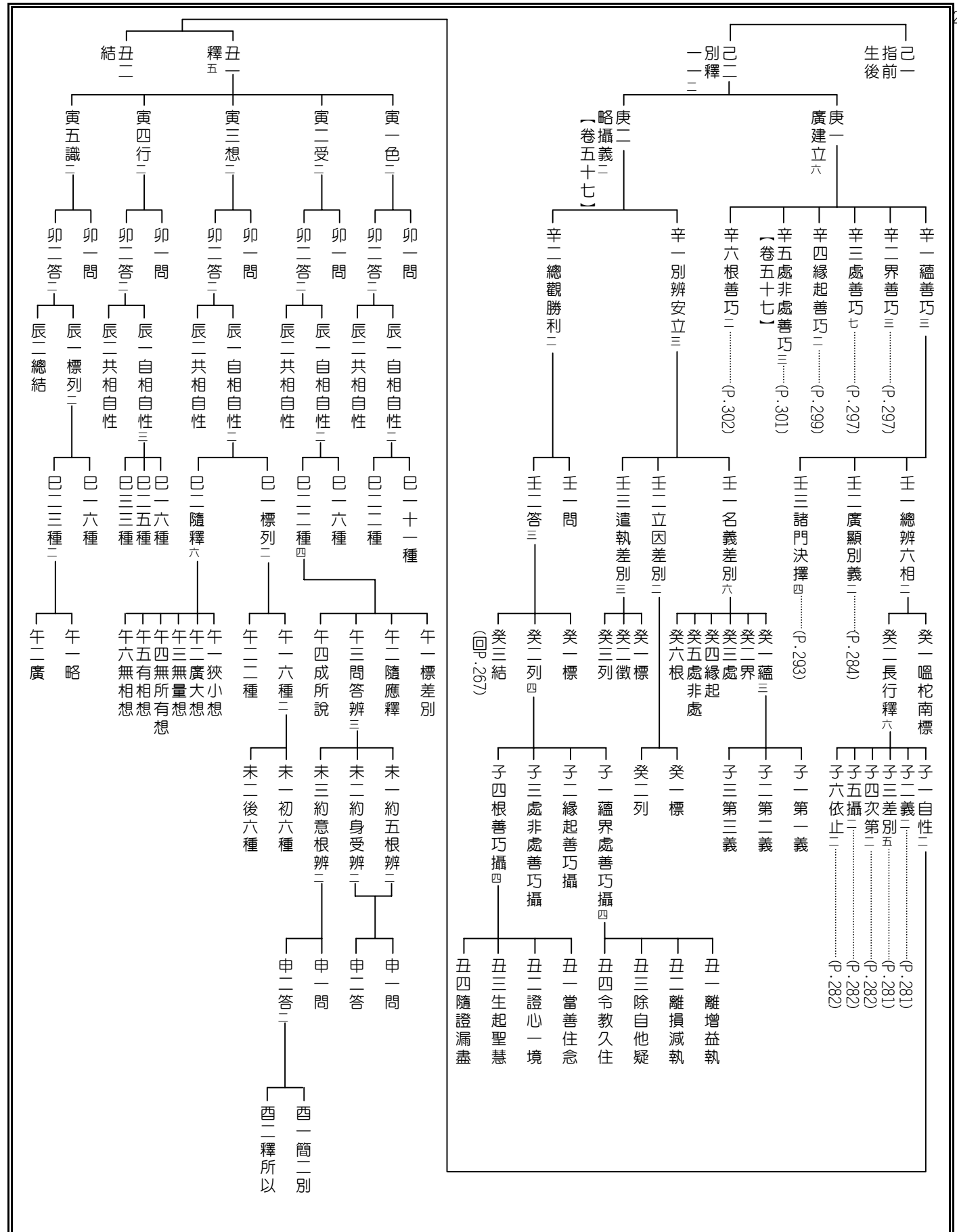

子一自性二……(p.280)

子二義二
丑一雙徵
寅一答建立
卯一總略義
辰一舉色

丑一色纏二

寅一徵
寅一釋
卯一標列
卯一隨釋六

辰一識執不執二
辰二相二
辰一事
辰二例餘

巳二同分色
巳二彼同分色
午一能緣色想

巳二非執受色
巳二執受色三
午一標
午二徵
未一由識託
未二由生受

辰三識執不執二
辰四識空不空二
辰五想所行二
辰六邊際二
巳二出種類二
巳二出種別二
午一略標
午二列釋
未一色想
未二有對想
未三別異想

辰一事
辰二相二
巳二簡所說二
巳二標
午一標非
午二釋由
未一顯義
未二結名

辰三生五
巳二徵
巳二標
午一六觸及有對觸
午二增語觸
午三順樂受等觸
午四愛志等觸
未一顯略義
未二證知
未一起觀二
申一標
申二列

辰四觀察二
巳二結
巳二釋二
午二明觀察二
未二證知
申一標
申二列

辰五出離二
巳二結
巳二釋二
午二顯略義
未二證知
申一標
申二列

丑二受纏二
寅一徵
寅一釋
卯一標列
卯一隨釋五

子二差別五
丑一雙徵
寅一答建立
卯一總略義
辰一舉色

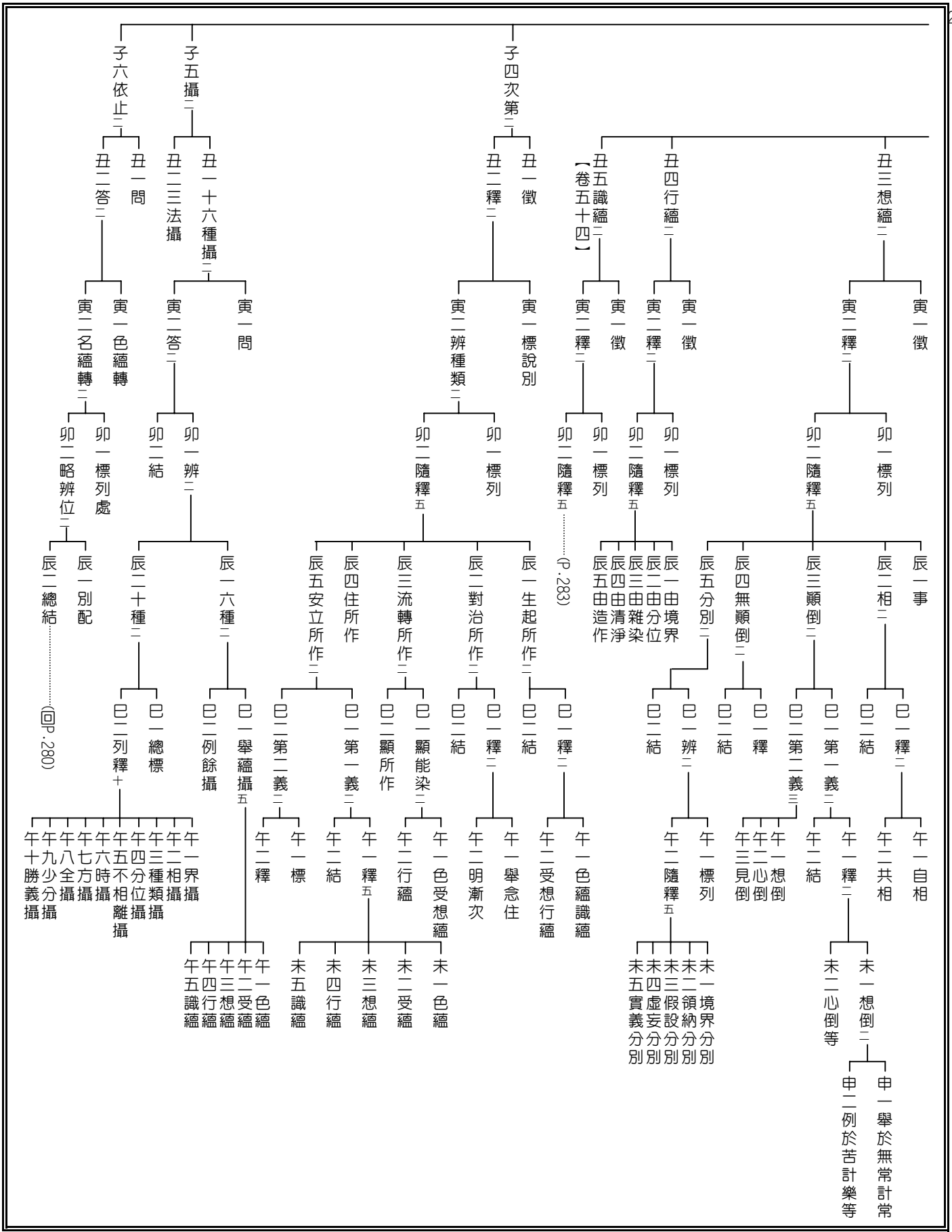

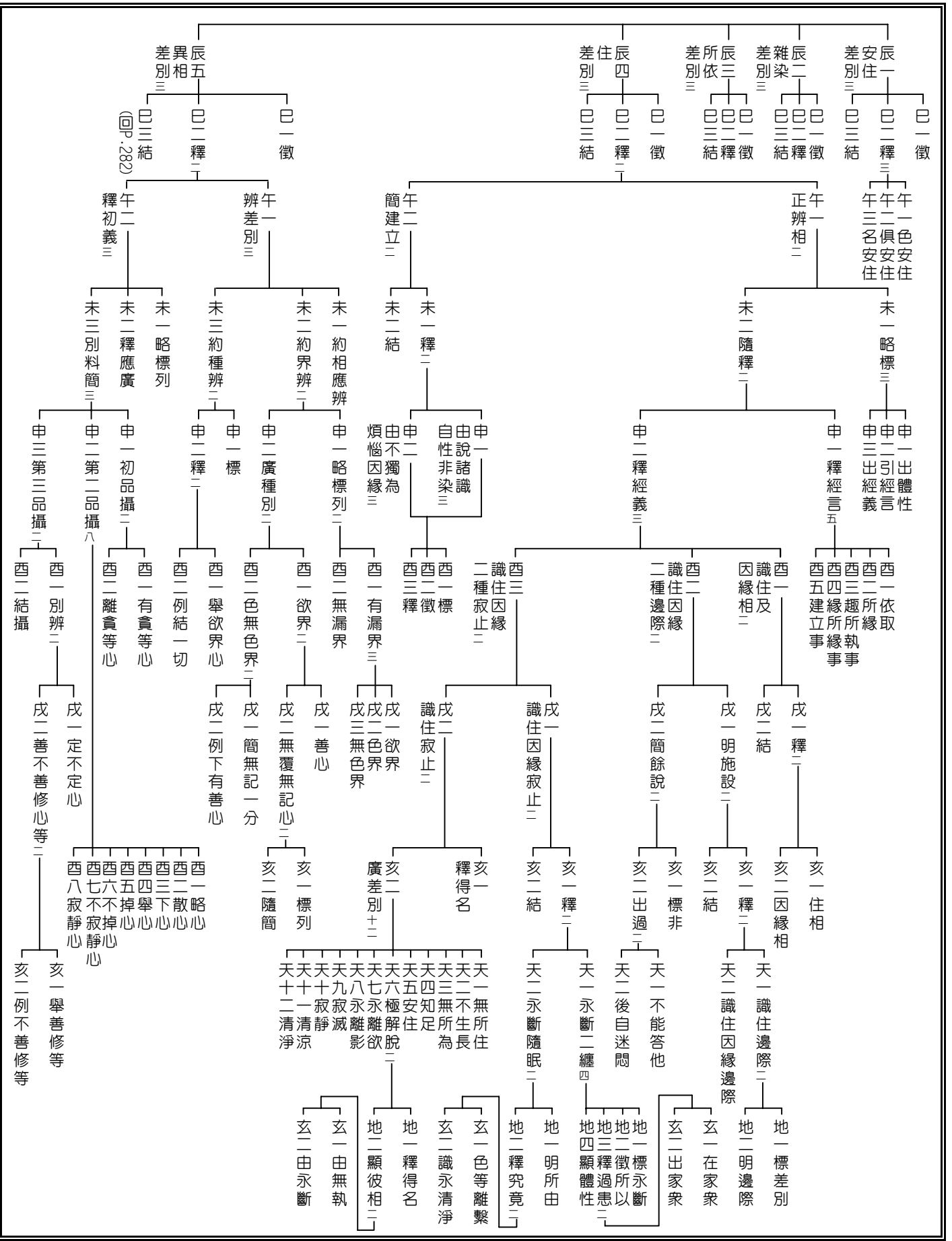

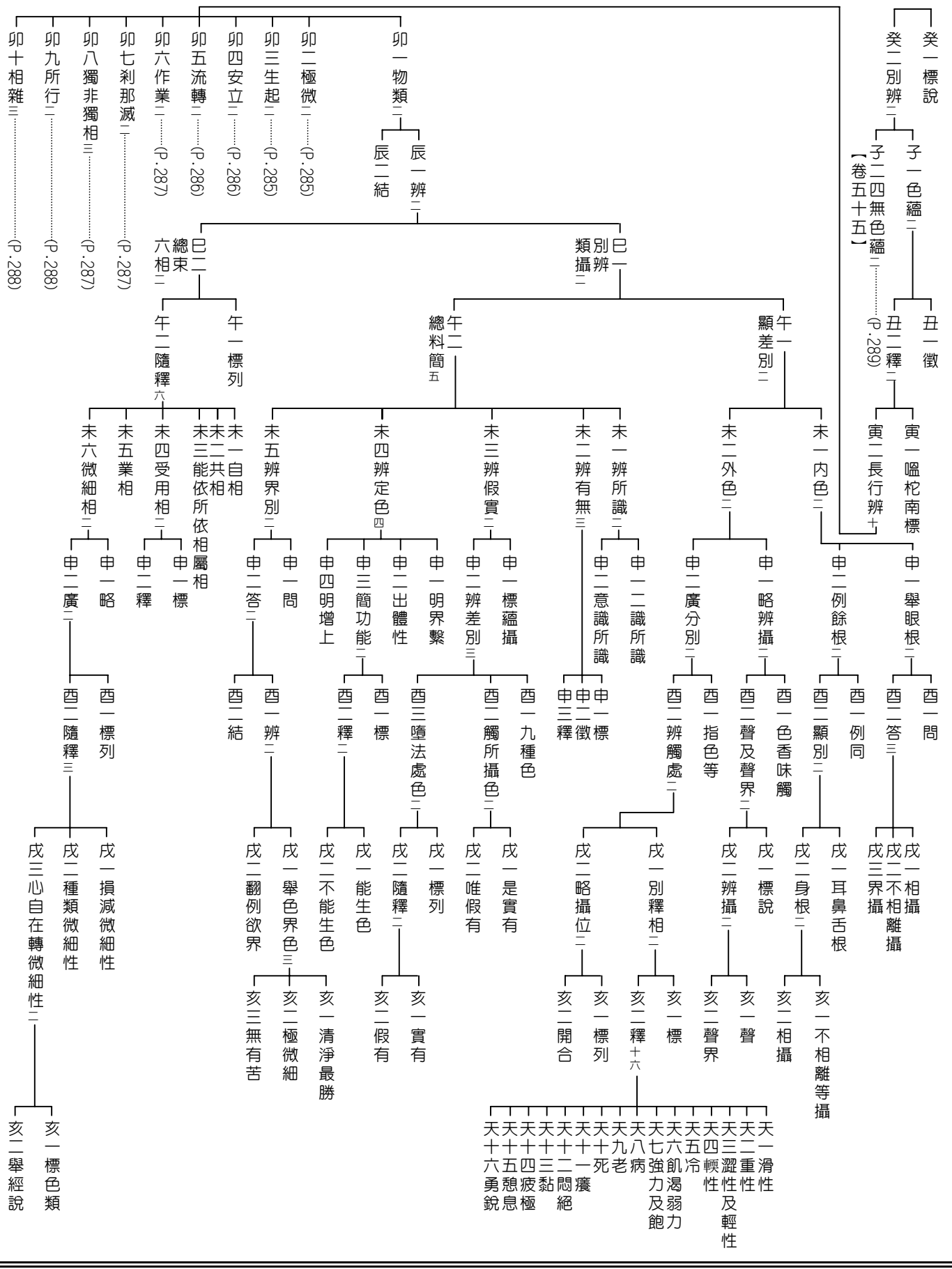

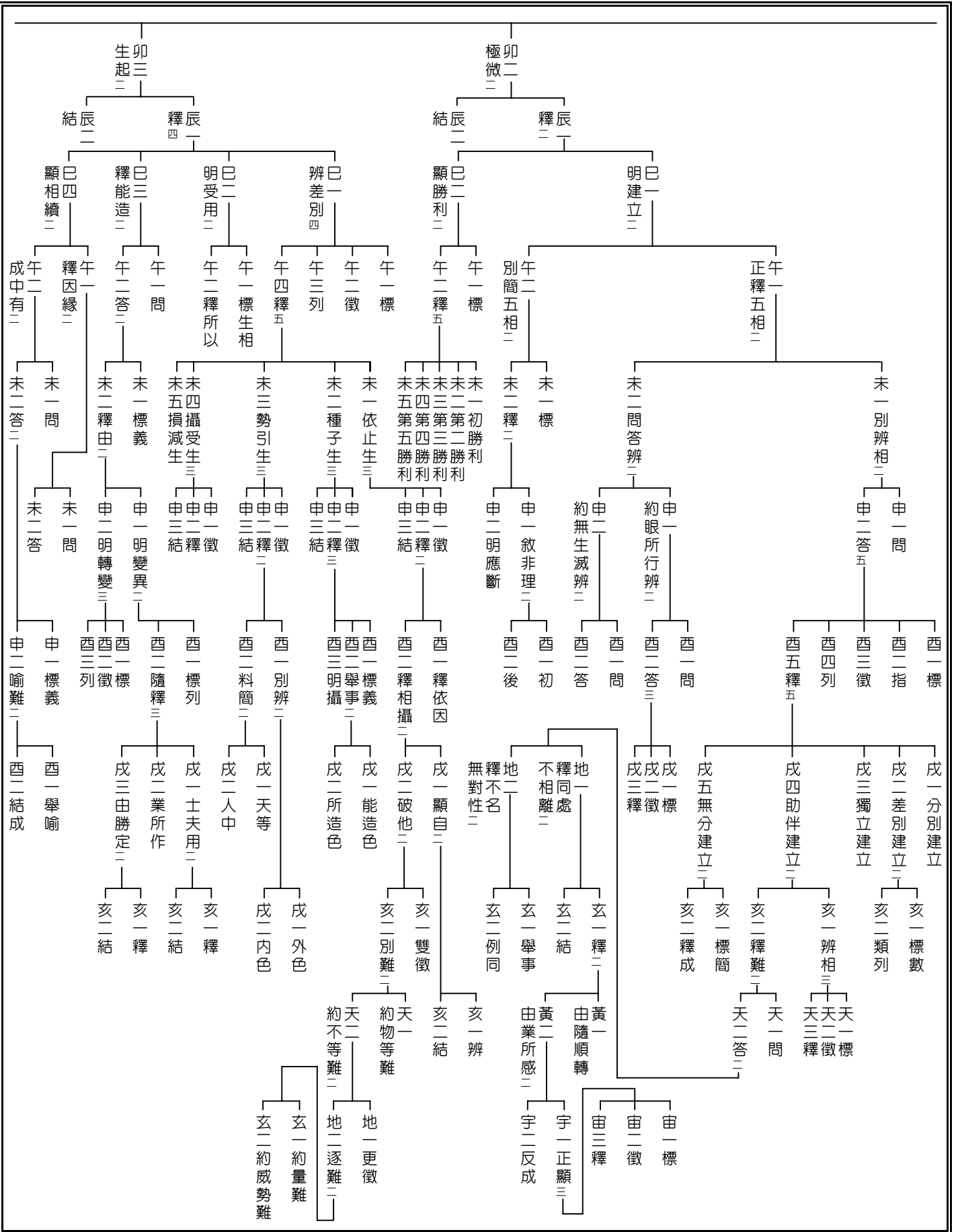

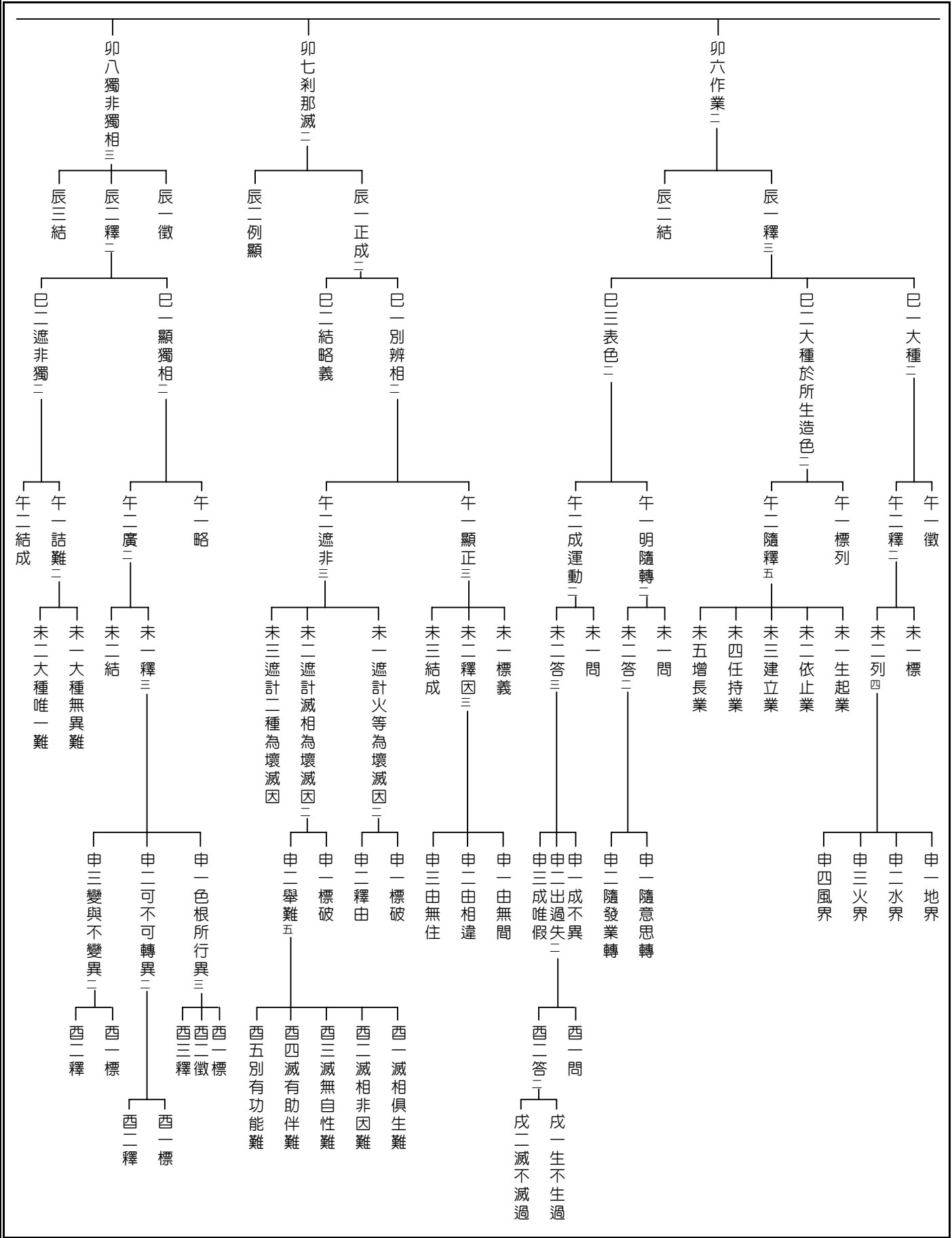

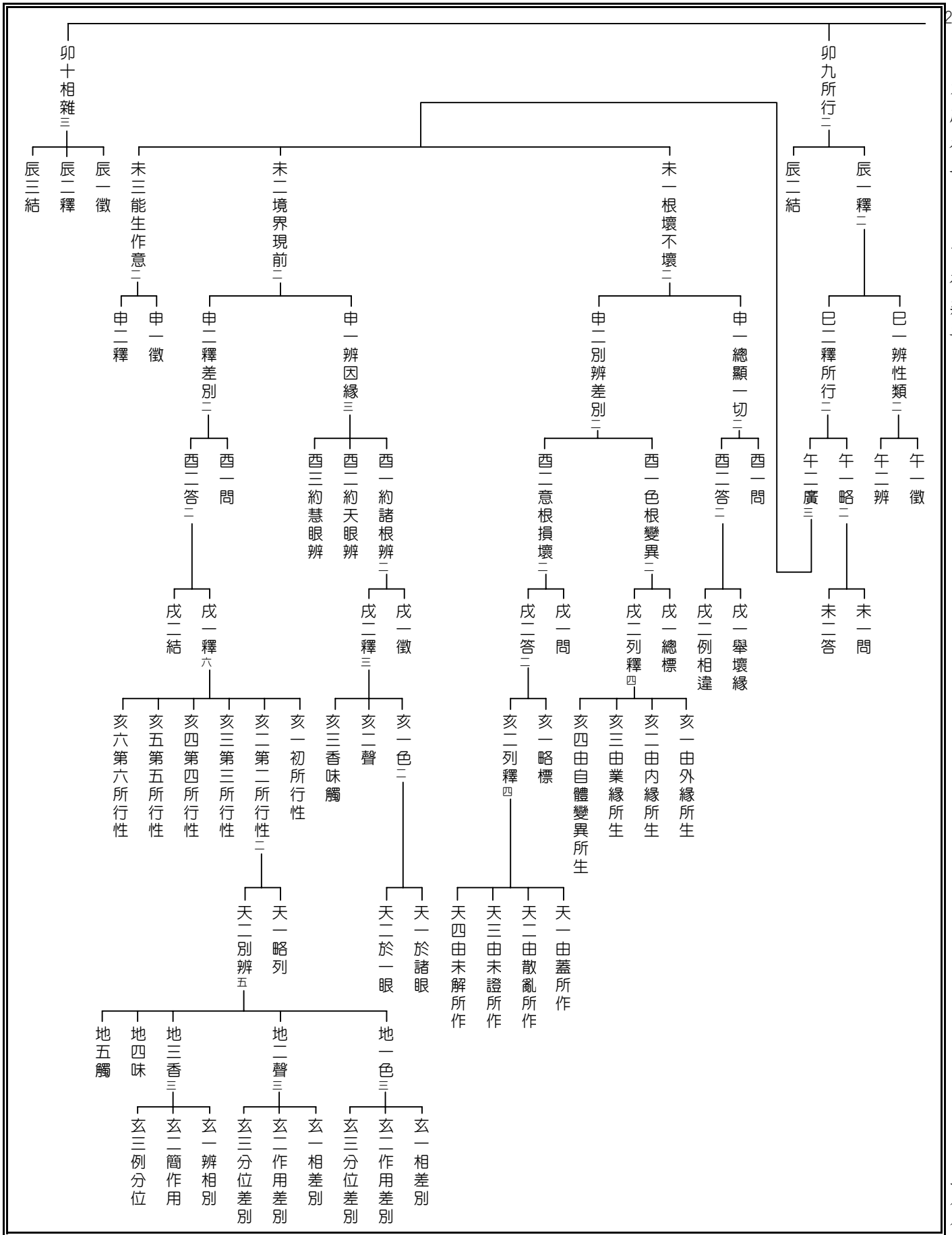

顯正丑
示廣二
十

生結丑
後前一

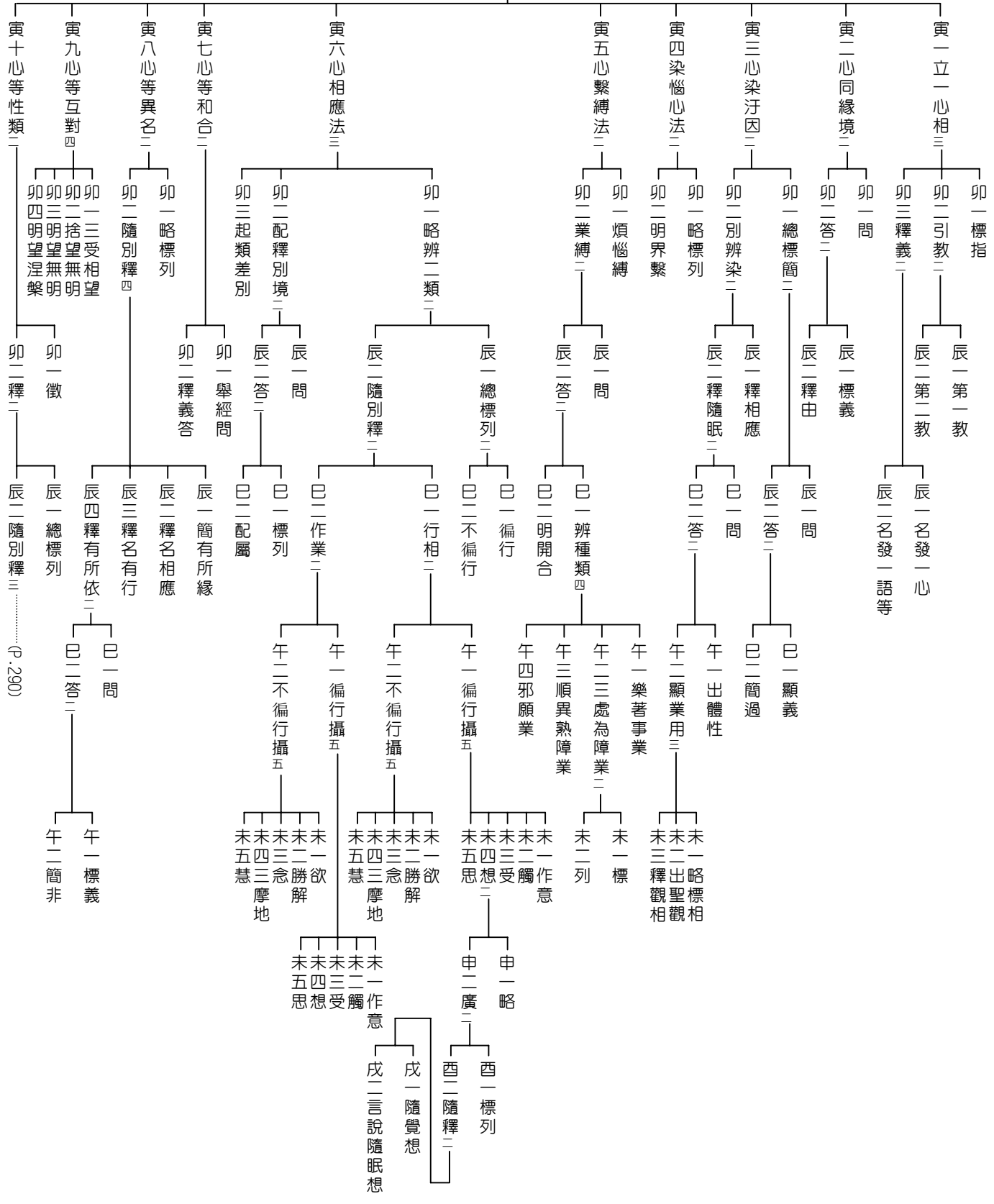

（P.290）

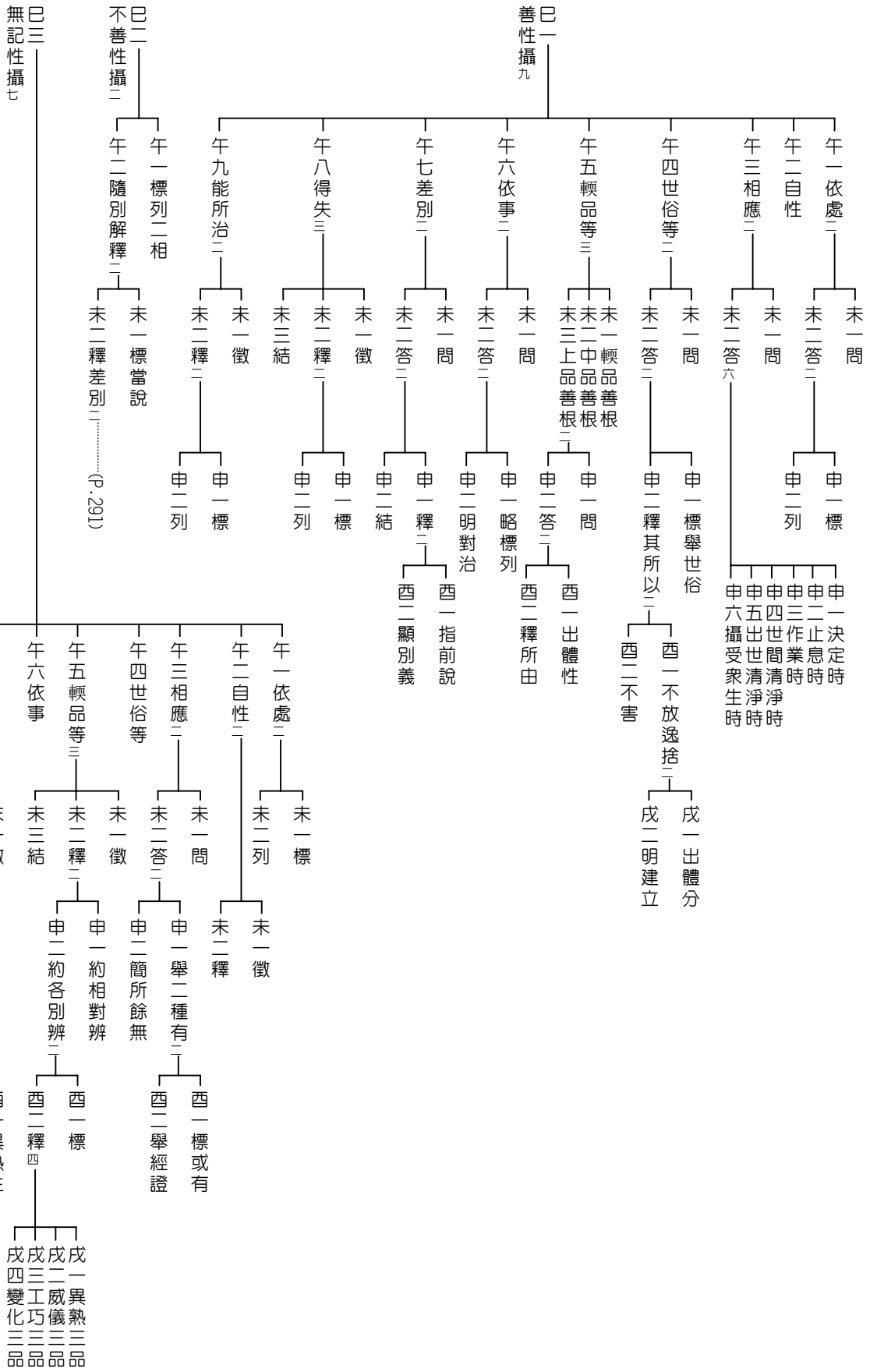

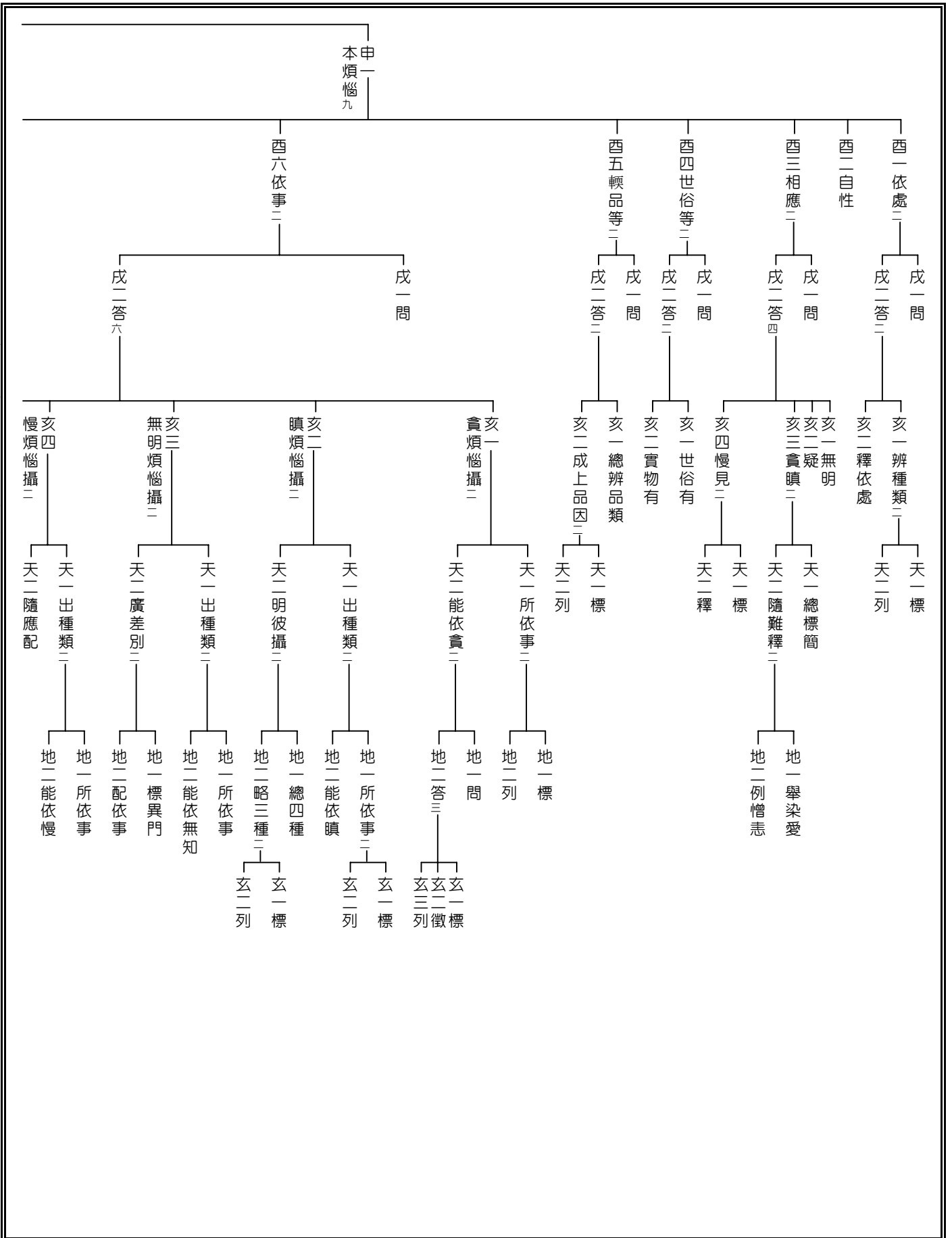

申二
隨煩惱二

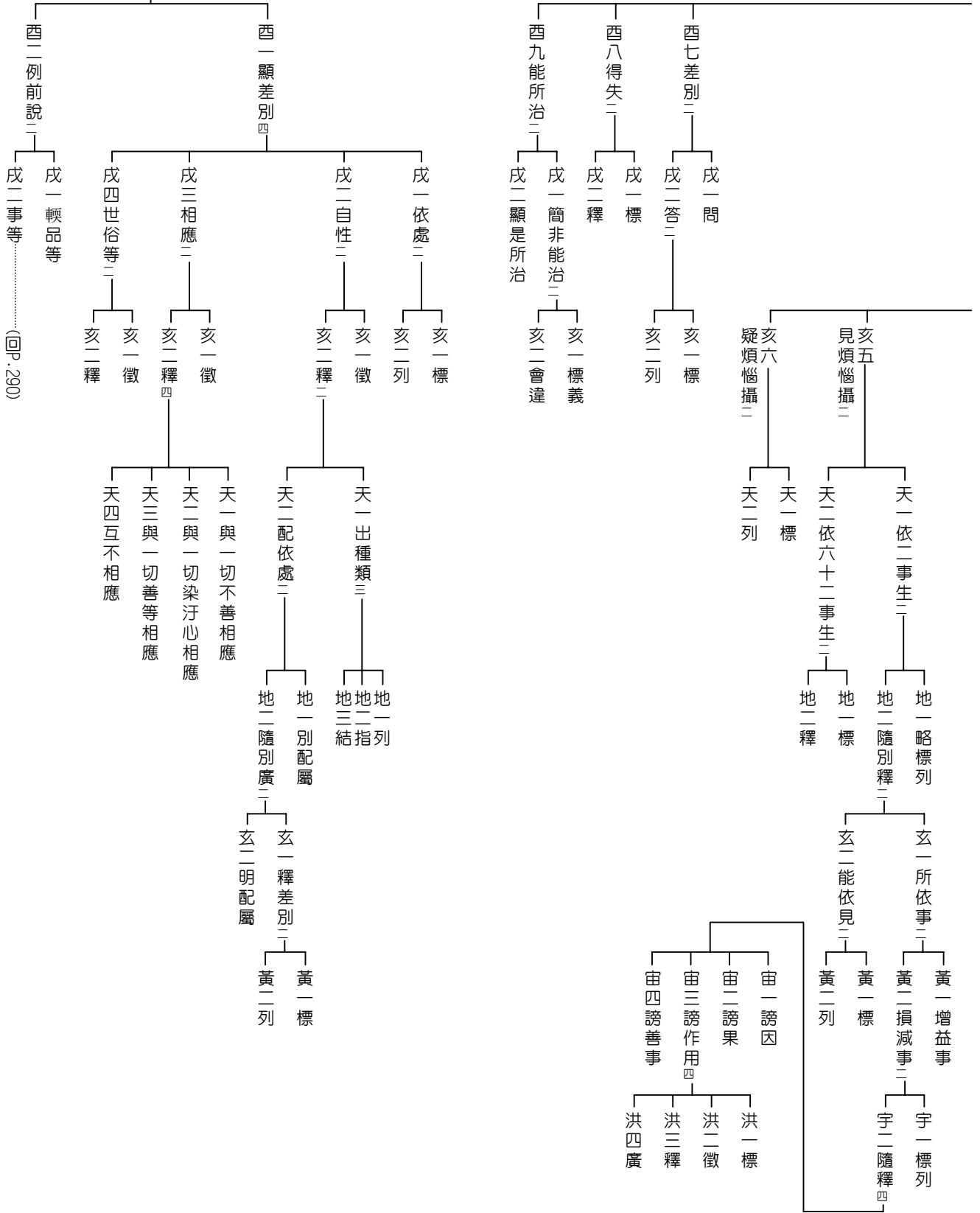

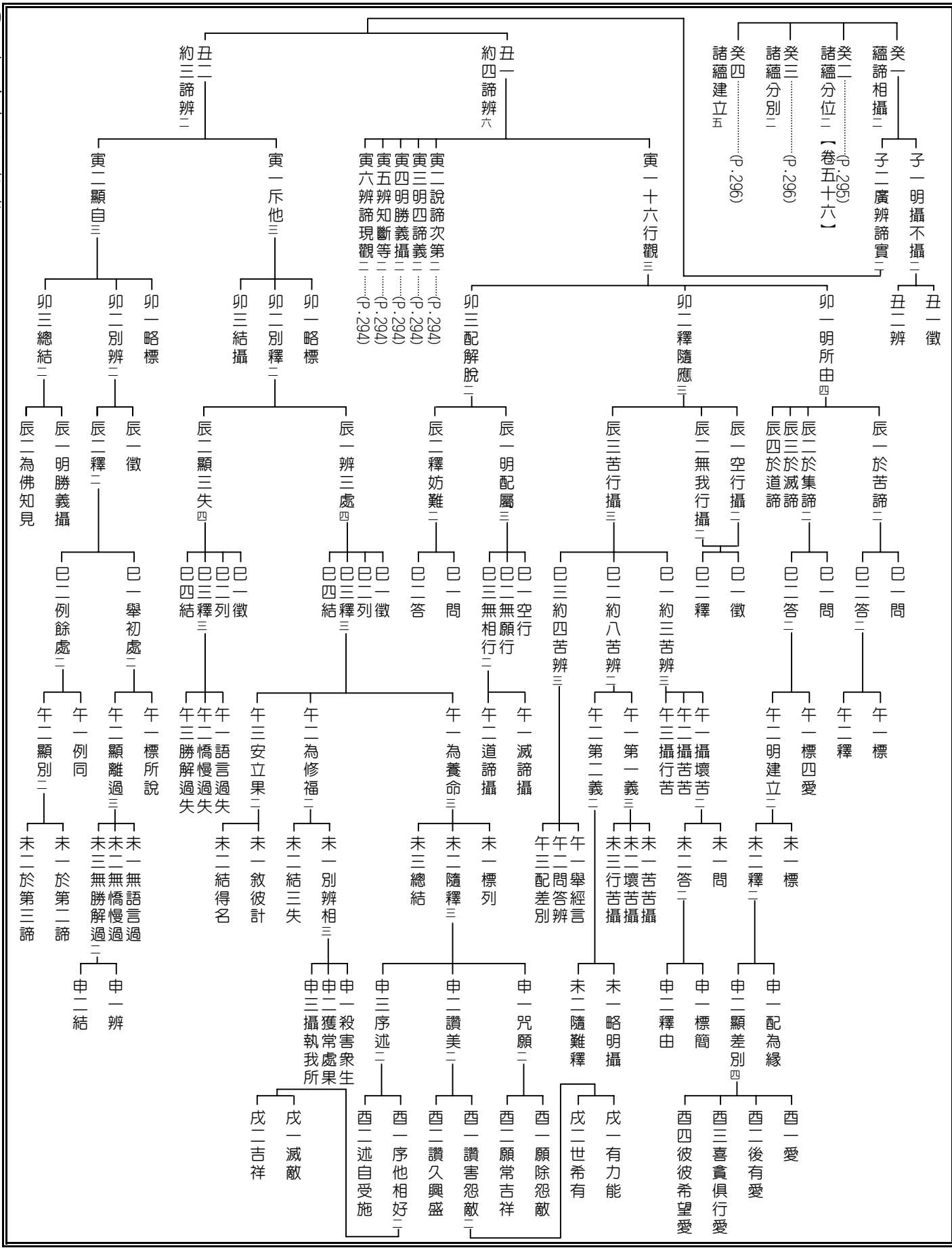

寅一……(P.293)

十六行觀三

寅二 說諸次第二

卯一 約染淨辨二
卯二 約世間辨三
辰一 顯說二
辰二 引喻
辰三 釋

寅三 明四諦義二

卯一 總顯
卯二 別辨四
辰一 苦諦義
辰二 集諦義
辰三 滅諦義
辰四 道諦義

寅四 明勝義攝二

卯一 問
卯二 答二
辰一 標義
辰二 釋由二
巳一 簡世俗
巳二 顯勝義

寅五 辨知斷等二

卯一 問
卯二 答四
辰一 知苦
辰二 斷集
辰三 證滅
辰四 修道

寅六 辨諦現觀二

卯一 總
卯二 別五
辰一 問
辰二 答二
辰三 戒現觀
辰四 信現觀
辰五 思現觀

卯一 總

巳一 明體相
巳二 出種類

卯二 別五

辰一 智及
辰二 邊智
辰三 現觀
辰四 現觀
辰五 究竟現觀二

巳一 徵

巳二 釋
午一 出智別
午二 釋得名
午三 辨差別

巳二 徵

巳三 釋
午一 出智別
午二 釋得名
午三 辨差別
未一 盡智攝二
未二 無生智攝二

申一 向出世

申二 通世出世
申三 一向出世
申四 一向出世
申五 通世出世
申六 一向出世

申二 釋

申三 結名
申四 辨相五
申五 出智體
申六 第一現觀位
申七 初二現觀位
申八 初三現觀位
申九 初現觀位三
申十 西一 出智體
申十一 西二 明智依
申十二 西三 顯緣境
申十三 西四 辨所攝
申十四 西五 釋差別
申十五 戊一 約所取能取辨
申十六 戊二 約下上諸境辨
申十七 戊三 緣境相應二
申十八 亥一 緣境
申十九 亥二 相應
申二十 亥一 標名
申二十一 亥二 釋由
申二十二 亥一 止觀雙運二
申二十三 亥二 三心差別三
申二十四 亥一 內遣有情假
申二十五 亥二 內遣諸法假
申二十六 亥三 徧遣一切有情諸法假

申二 通世出世……(P.293)

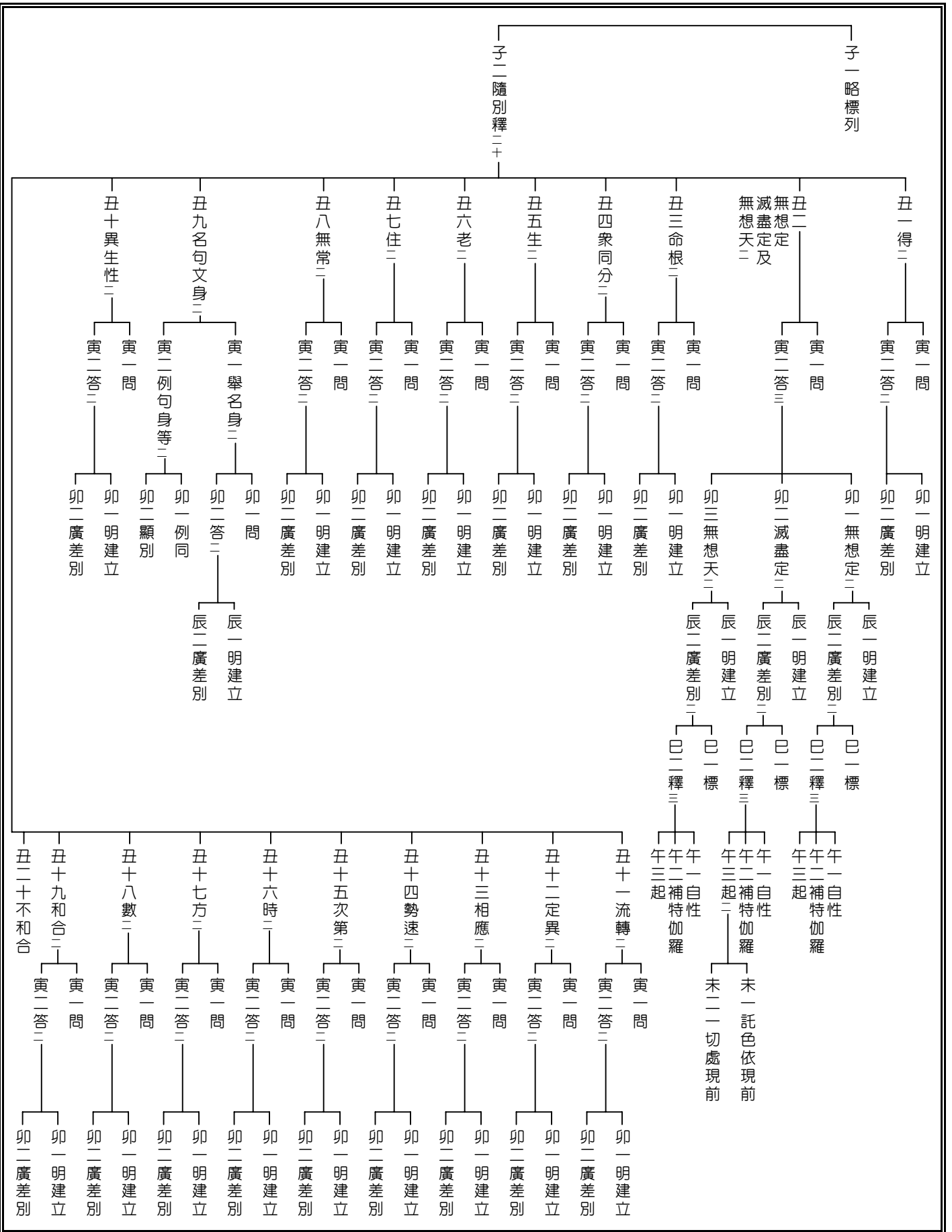

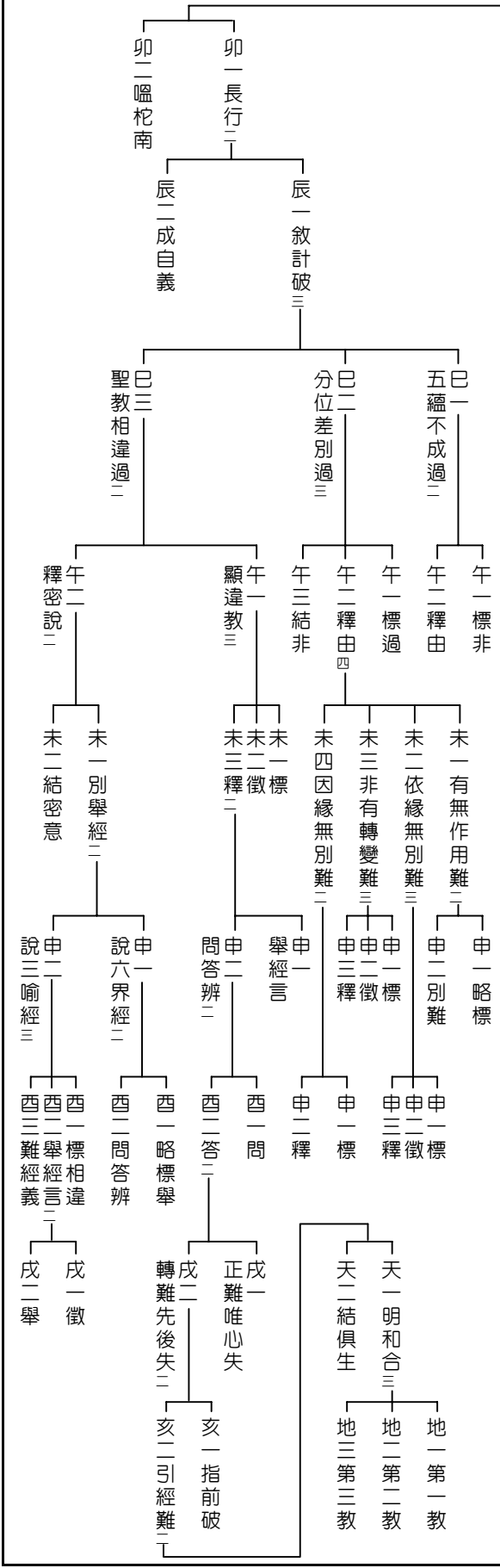
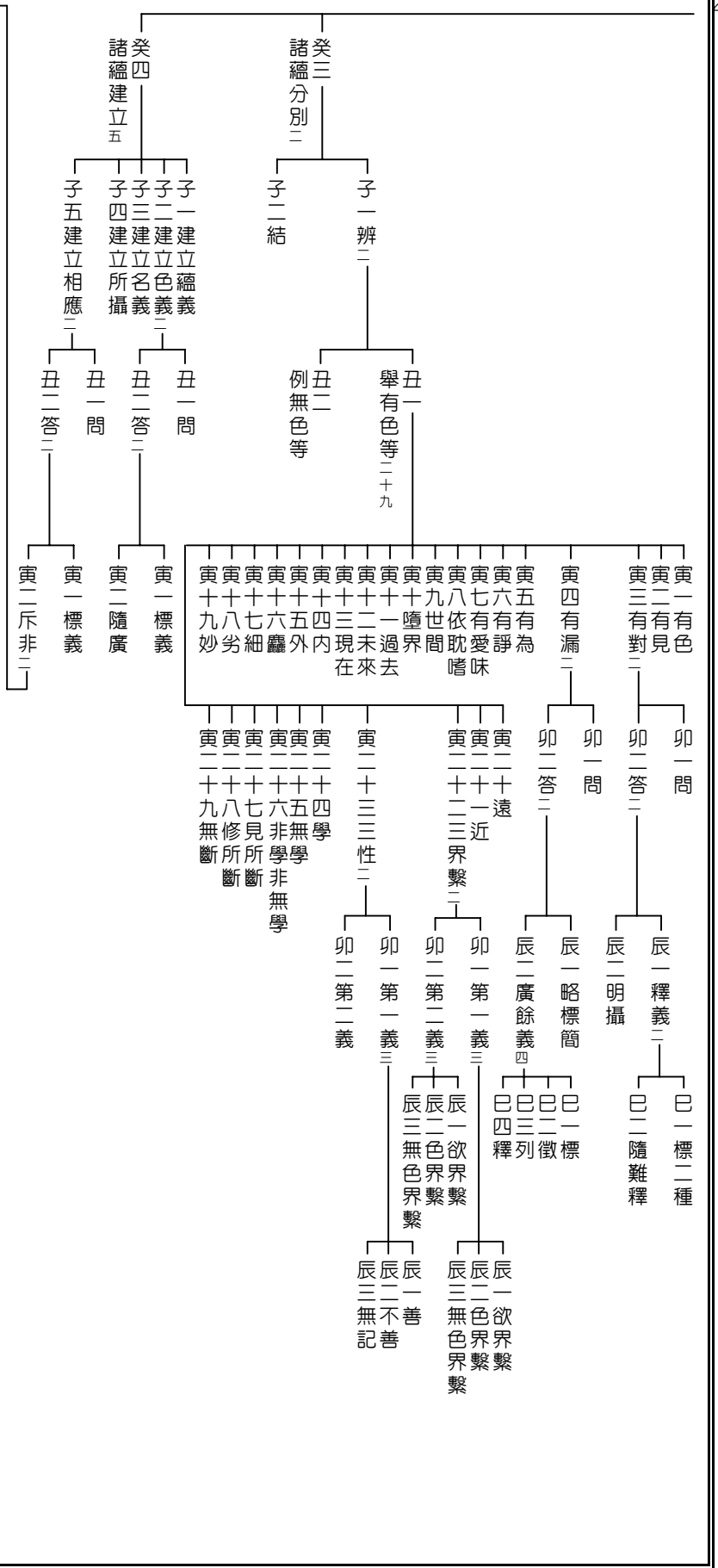

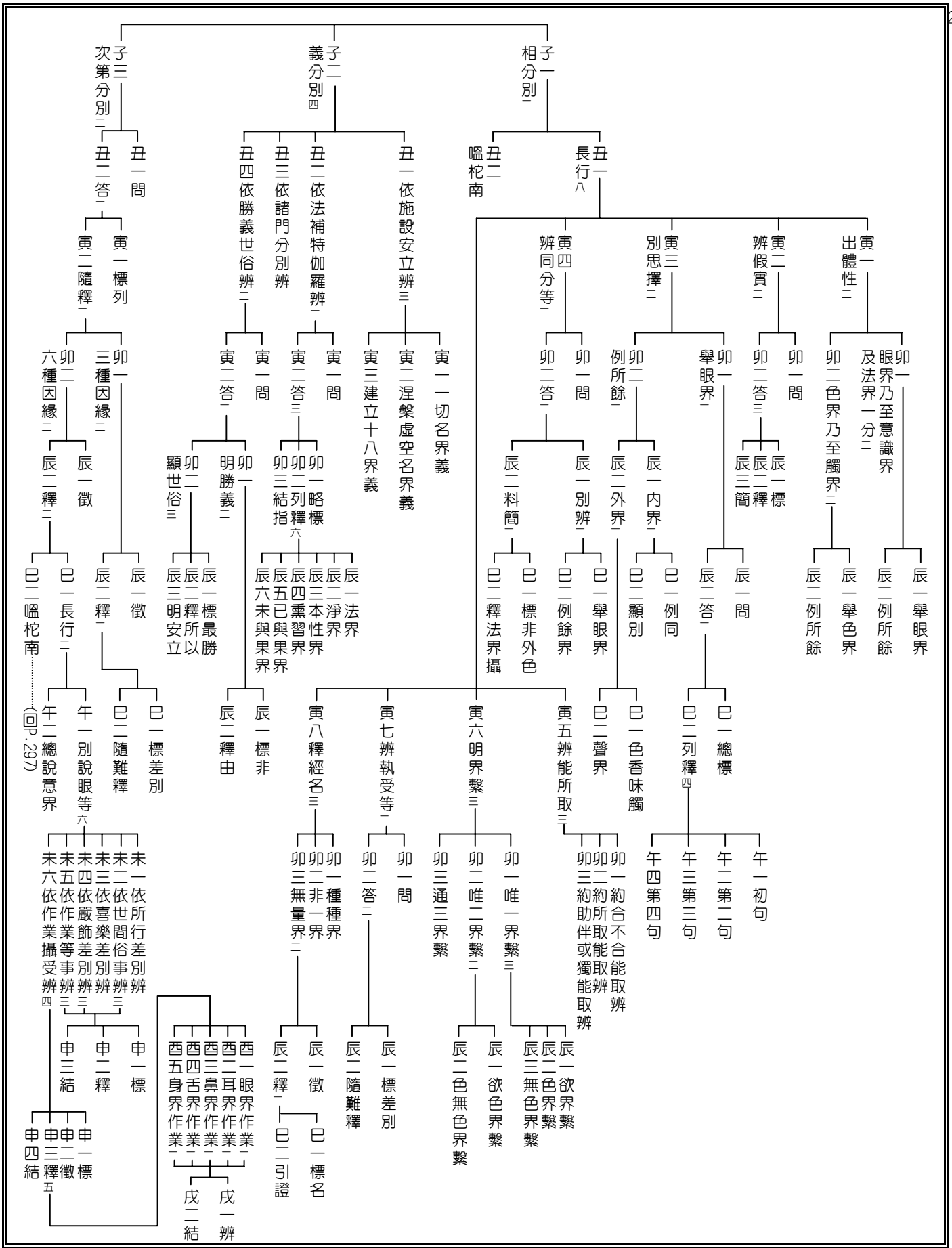

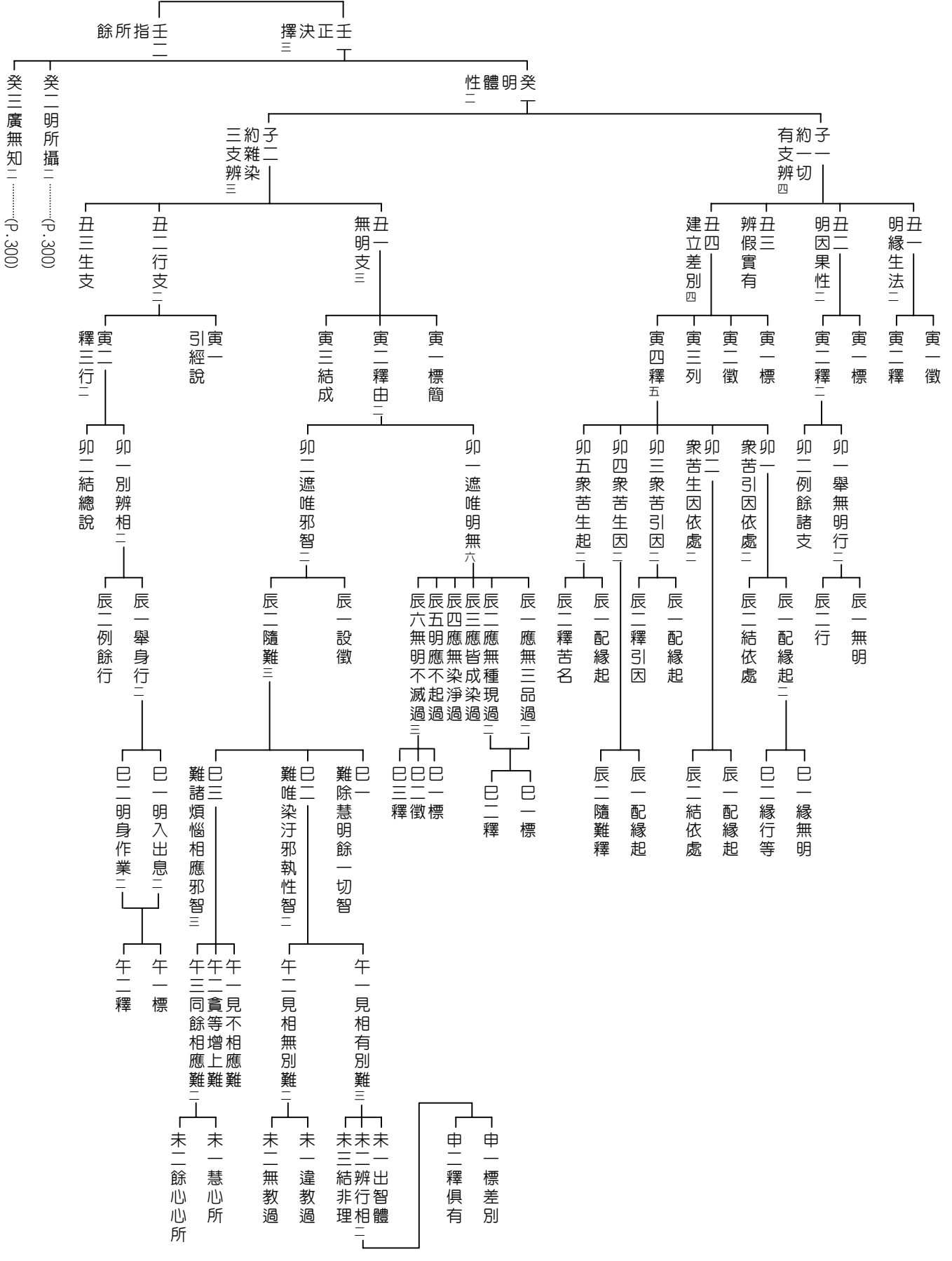

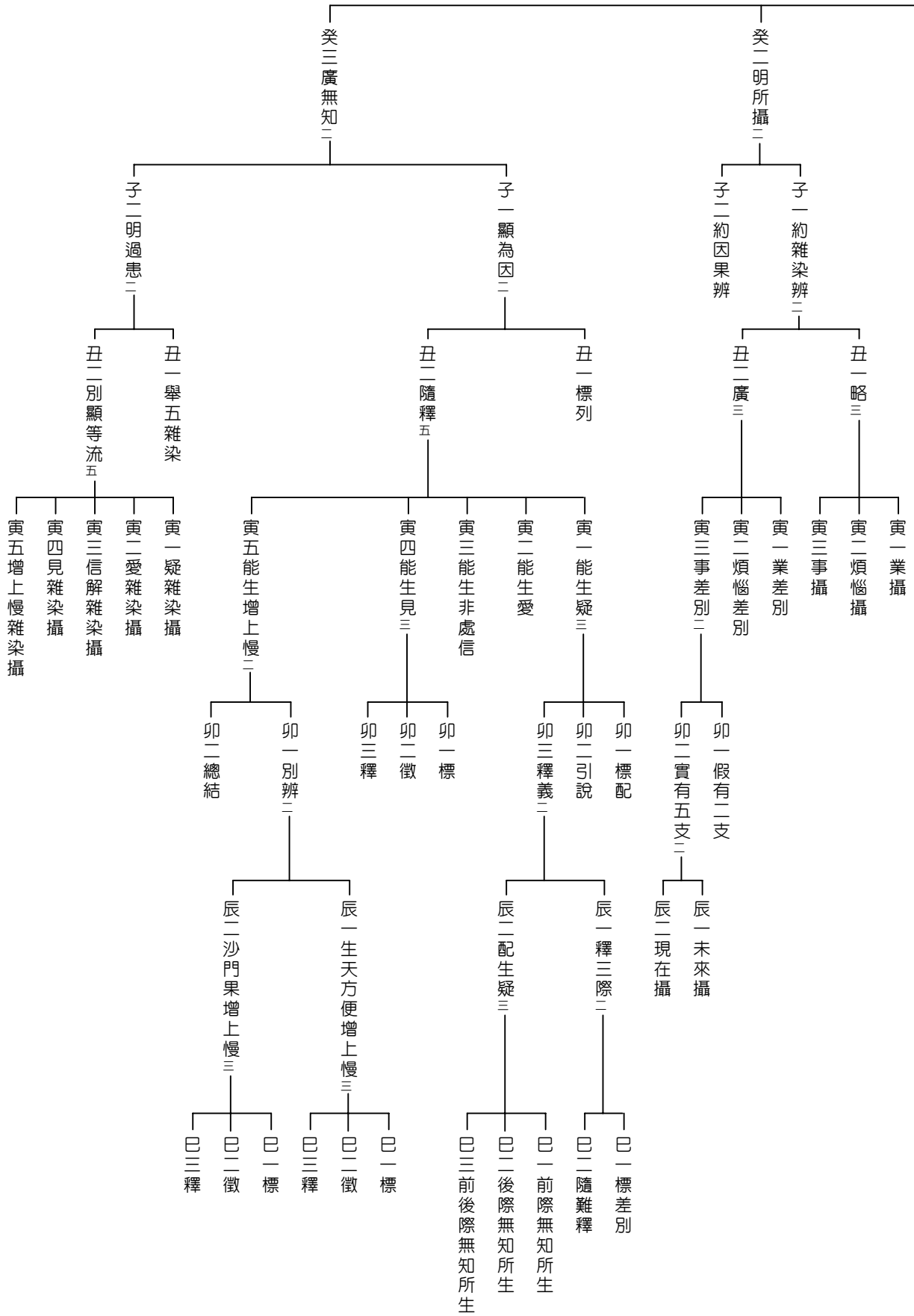

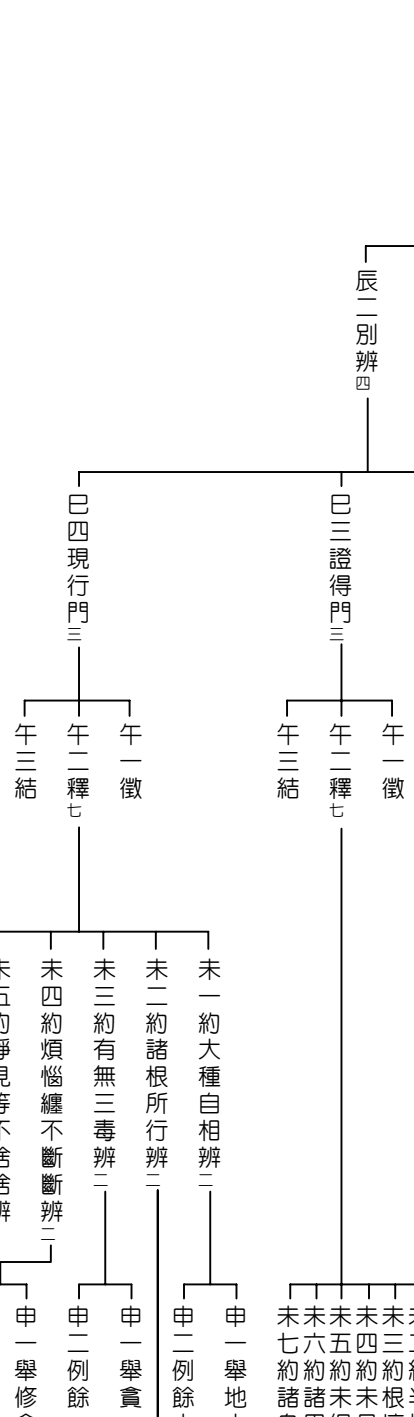
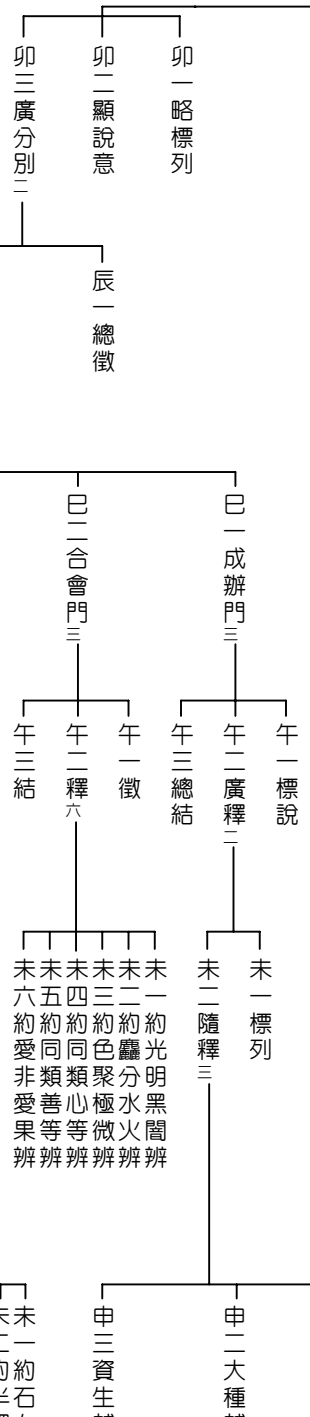
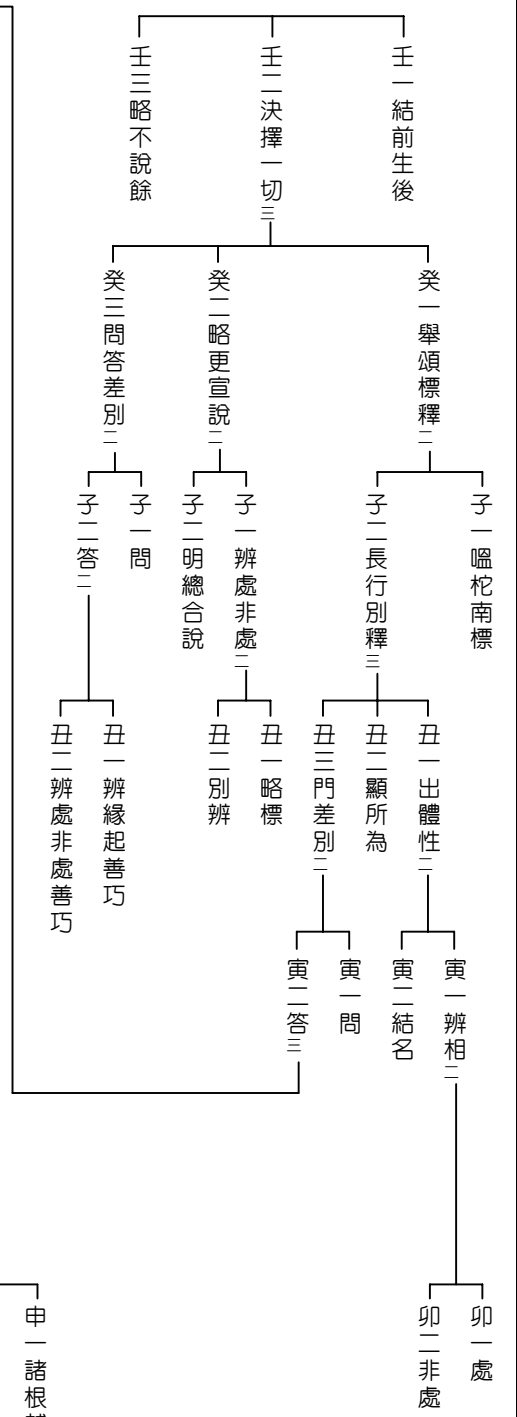

壬一結前生後
壬一決擇一切二
癸一嚙柁南攝
癸二長行別釋四

子一釋名義

子二顯所為

子三明建立

子四廣分別二

丑一嚙柁南攝

丑一長行辨二

寅一徵

寅二釋六

卯一約作業差別辨六
辰一男等六根
辰二女等五根
辰三命等五根
辰四苦等五根
辰五信等五根
辰六未知欲知等三根

卯二約受用安立辨二
辰一第一義二
辰二第二義二
巳一辨受用四
巳二明安立

卯三約依止差別辨六
辰一男等六根
辰二女等五根
辰三命等五根
辰四苦等五根
辰五信等五根
辰六未知欲知等三根

卯四約有情差別辨二
辰一第一義六
巳一男等六根
巳二女等五根
巳三命等五根
巳四苦等五根
巳五信等五根
巳六未知欲知等三根

卯五約施設差別辨二
辰一在家品二
巳一配建立四
巳二結明依

卯六約修行次第辨六
辰一男等六根
辰二女等五根
辰三命等五根
辰四苦等五根
辰五信等五根
辰六未知欲知等三根

丑一初嚙柁南攝二

丑二第二嚙柁南攝二

寅一長行辨八
..... (P.303)

寅二嚙柁南攝

寅一長行辨六

寅二嚙柁南攝
(回P.280)

卯一境義差別三
..... (P.305)

卯二依處差別三
..... (P.306)

卯三證得差別二
..... (P.308)

卯四相攝差別六
..... (P.310)

卯五長養差別二
..... (P.311)

卯六諸句差別二
..... (P.311)

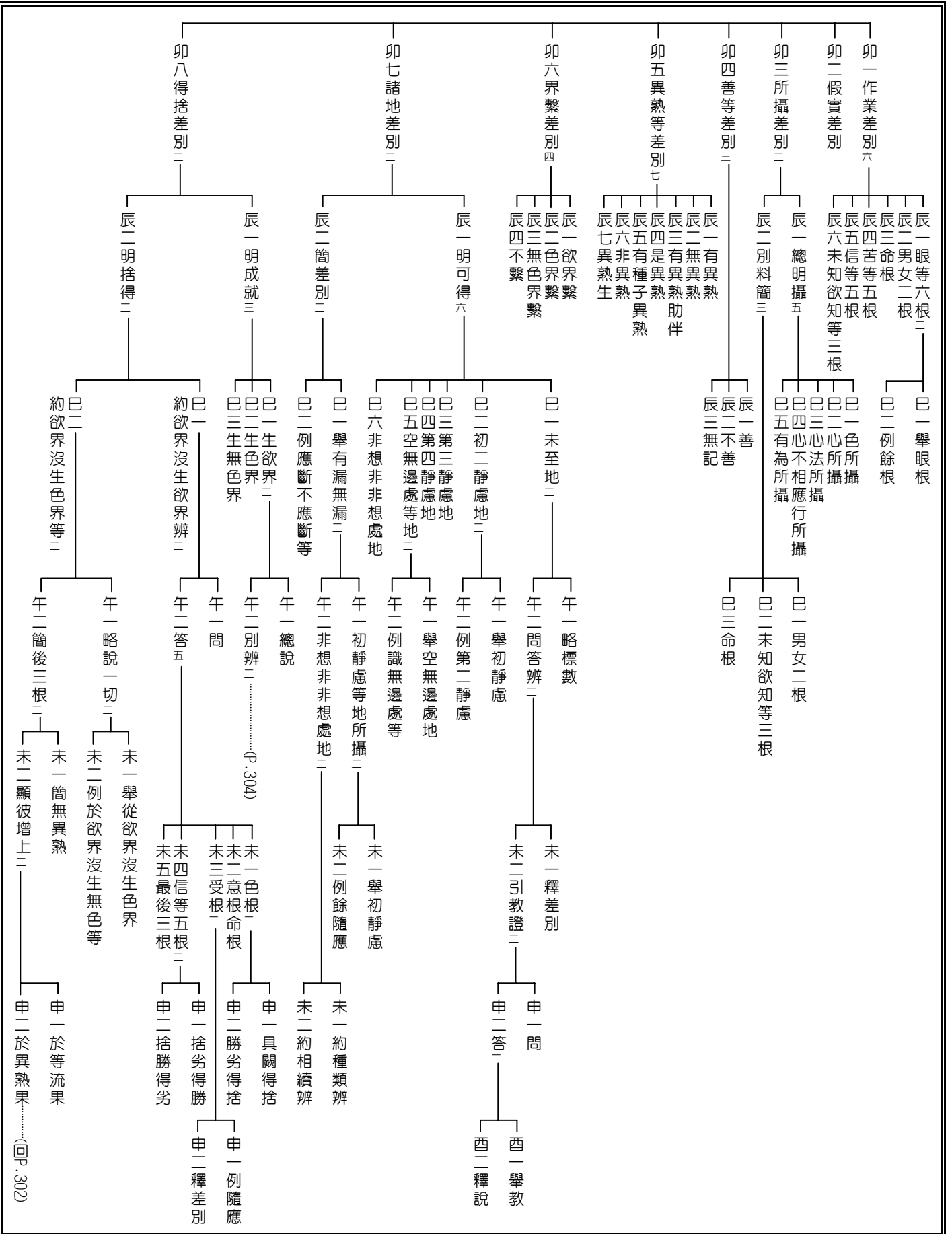

未二生人趣等二

未一那落迦等二

申二別辨六

申一總說二

申二例生旁生餓鬼二

申一舉那落迦二

西六沙門果向差別四

西五學無學差別二

西四凡聖差別二

西三斷善根等差別二

西二女男等差別三

西一缺根具根等差別三

西二例天趣

西一舉人趣

西二顯別

西一例同

西二答三

西一問

戌四阿羅漢果
(回P. 303)

戌三不還果等二

戌二預流果等二

戌一預流果向

戌二無學

戌一有學

戌二見諦

戌一異生

戌二不斷善根

戌一斷善根

戌三二形生

戌二男

戌一女

戌三半擇迦

戌二具根

戌一缺根

戌三現不成就種成就

戌二現種或成就或不成就二

戌一現種皆得成就

亥二例阿羅漢向

亥一舉不還果

亥二例餘隨應

亥一舉預流果

亥二隨難釋

亥一總標簡

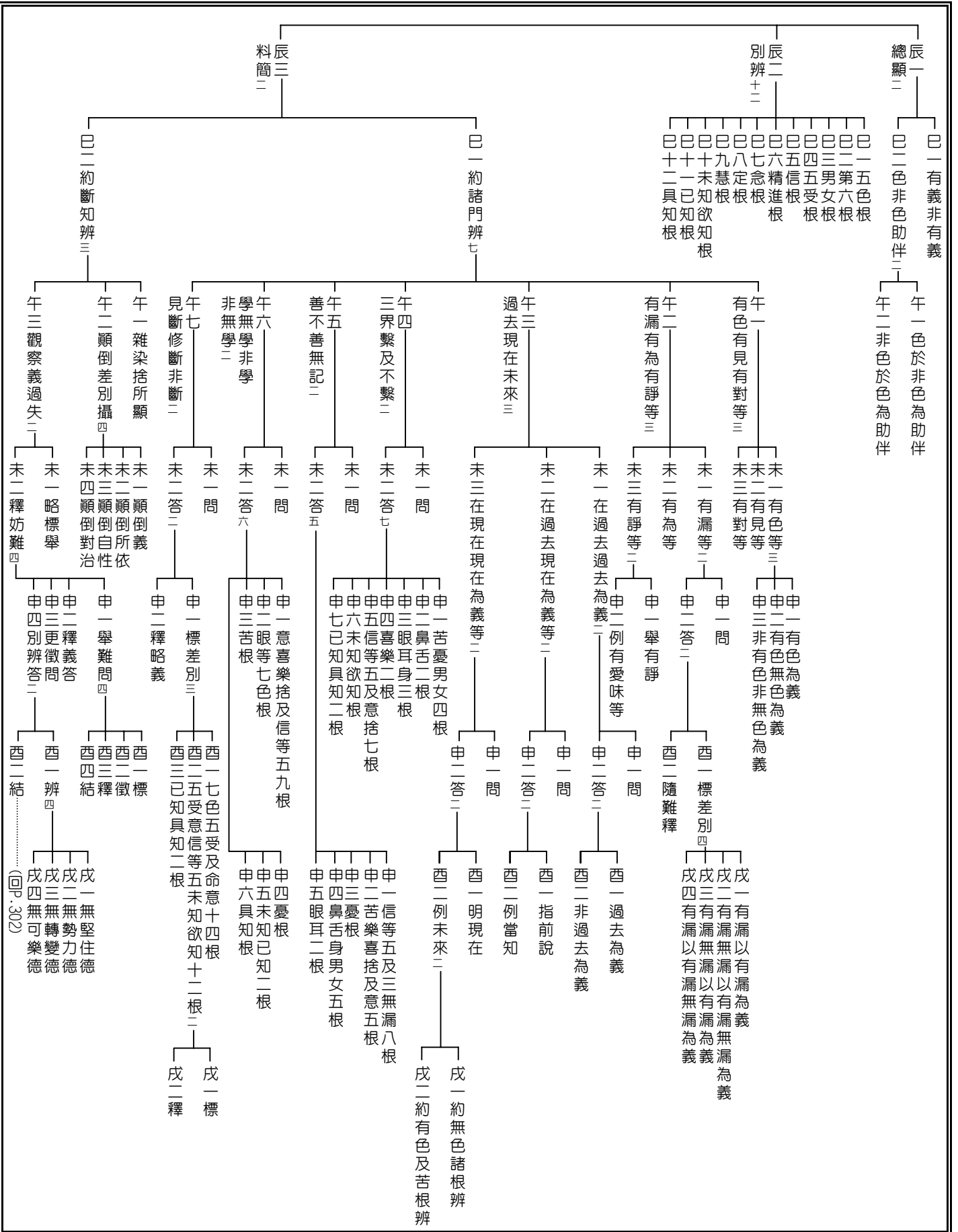

辰一明為依十三

- 巳一眼根
- 巳二耳鼻舌身意根
- 巳三男女二根
- 巳四命根
- 巳五受根
- 巳六信根
- 巳七精進根
- 巳八念根
- 巳九定根
- 巳十慧根
- 巳十一未知欲知根
- 巳十二已知根
- 巳十三具知根

辰二釋經言十二

- 巳一七色根攝二
 - 午一舉經問
 - 午二依義答二
 - 未一標
 - 未二釋二
 - 申一總明繫
 - 申二別辨相五
 - 西一共相
 - 西二自相
 - 西三因相
 - 西四轉變相
 - 西五變壞相
- 巳二意根攝二
 - 午一舉經問
 - 午二依義答二
 - 未一標依
 - 未二釋義四
 - 申一遠行
 - 申二獨行
 - 申三無身
 - 申四寢於窟
- 巳三男女二根攝三
 - 午一舉經問
 - 午二依義答二
 - 未一標依
 - 未二明處二
 - 申一辨時分
 - 申二配釋相
- 巳四命根攝二
 - 午一舉經問
 - 午二依義答二
 - 未一標依
 - 未二釋義五
 - 申一衆生
 - 申二存活
 - 申三住
 - 申四持
 - 申五安隱
- 巳五五受根攝二
 - 午一舉喜樂根二
 - 未一舉經問
 - 未二釋義二
 - 申一第一義二
 - 西一釋淨信
 - 西二釋堅固
 - 申二第二義三
 - 西一標差別
 - 西二釋次第
 - 西三明句義
 - 午二例苦等根
- 巳六信根攝二
 - 午一舉經問
 - 午二依義答二
 - 未一標依
 - 未二釋義二
 - 申一第一義二
 - 西一標差別
 - 西二釋堅固
 - 申二第二義三
 - 西一標差別
 - 西二釋次第
 - 西三明句義
- 巳七精進根攝二
 - 午一舉經問
 - 午二依義答二
 - 未一標依
 - 未二釋相
- 巳八念根攝二
 - 午一舉經問
 - 午二依義答二
 - 未一標依
 - 未二指釋
- 巳九定根攝二
 - 午一舉經問
 - 午二依義答二
 - 未一標依
 - 未二指釋
- 巳十慧根攝二
 - 午一舉經問
 - 午二依義答二
 - 未一標依
 - 未二指釋
- 巳十一未知欲知等根攝

辰三配建立五 (P.307)

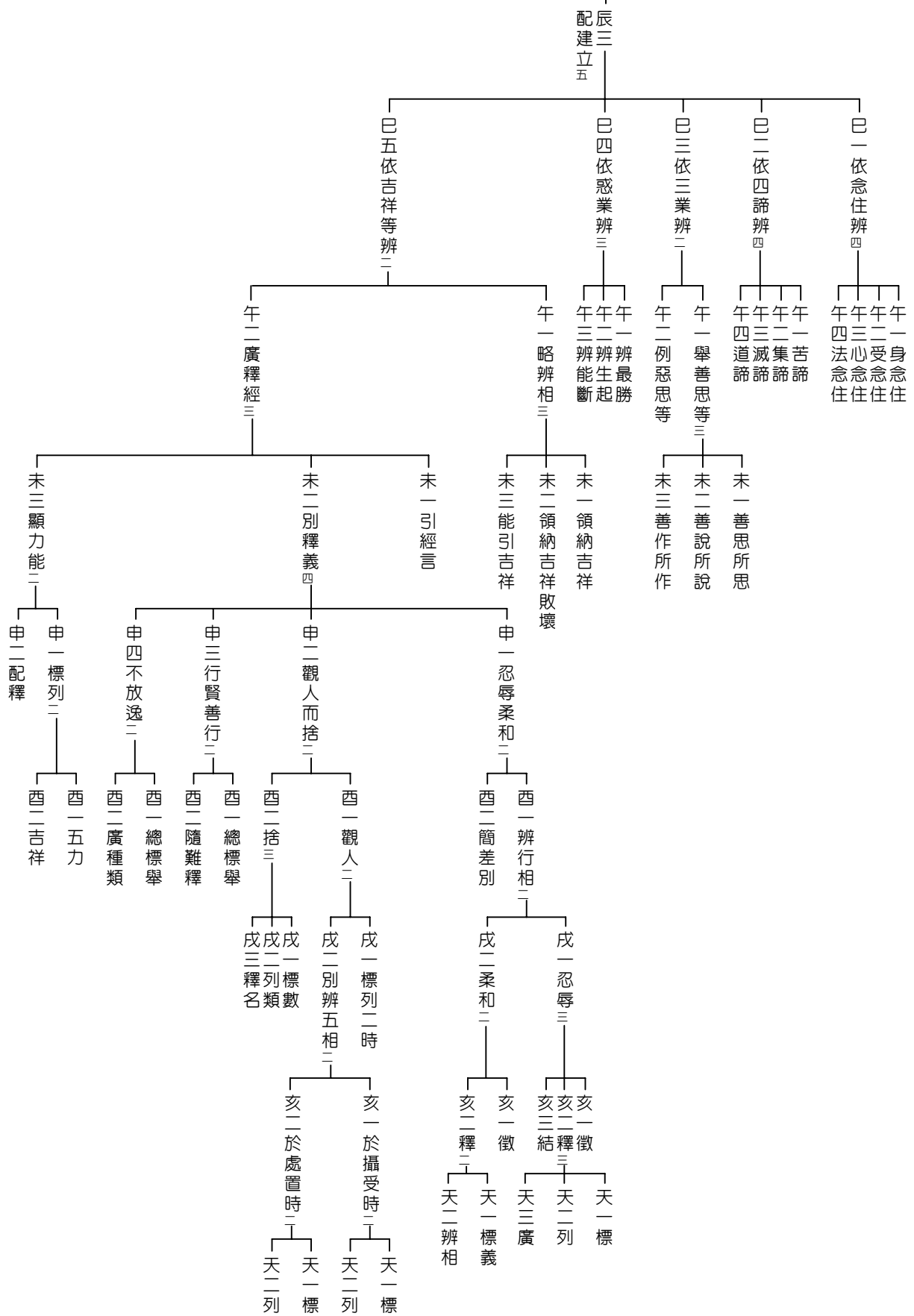

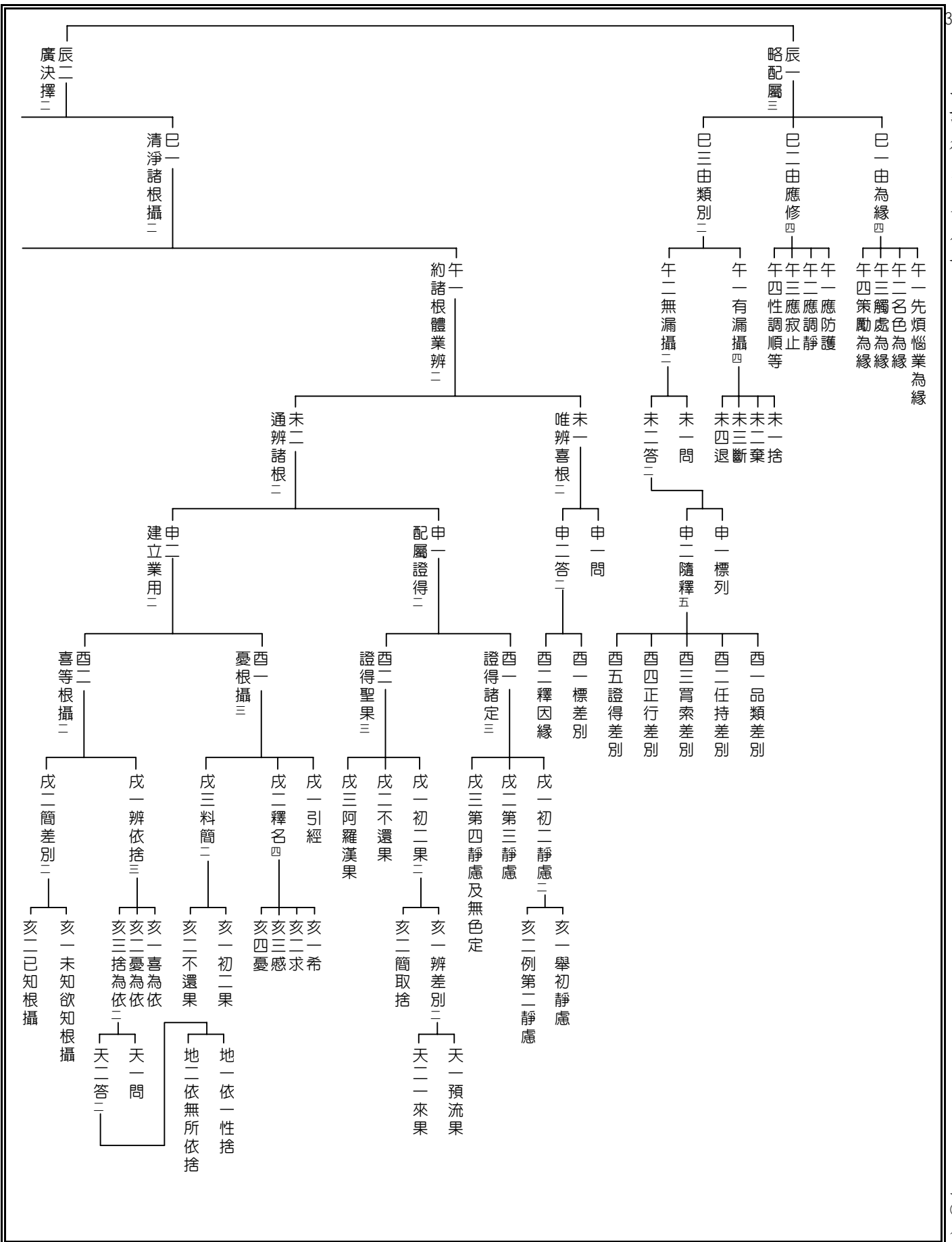

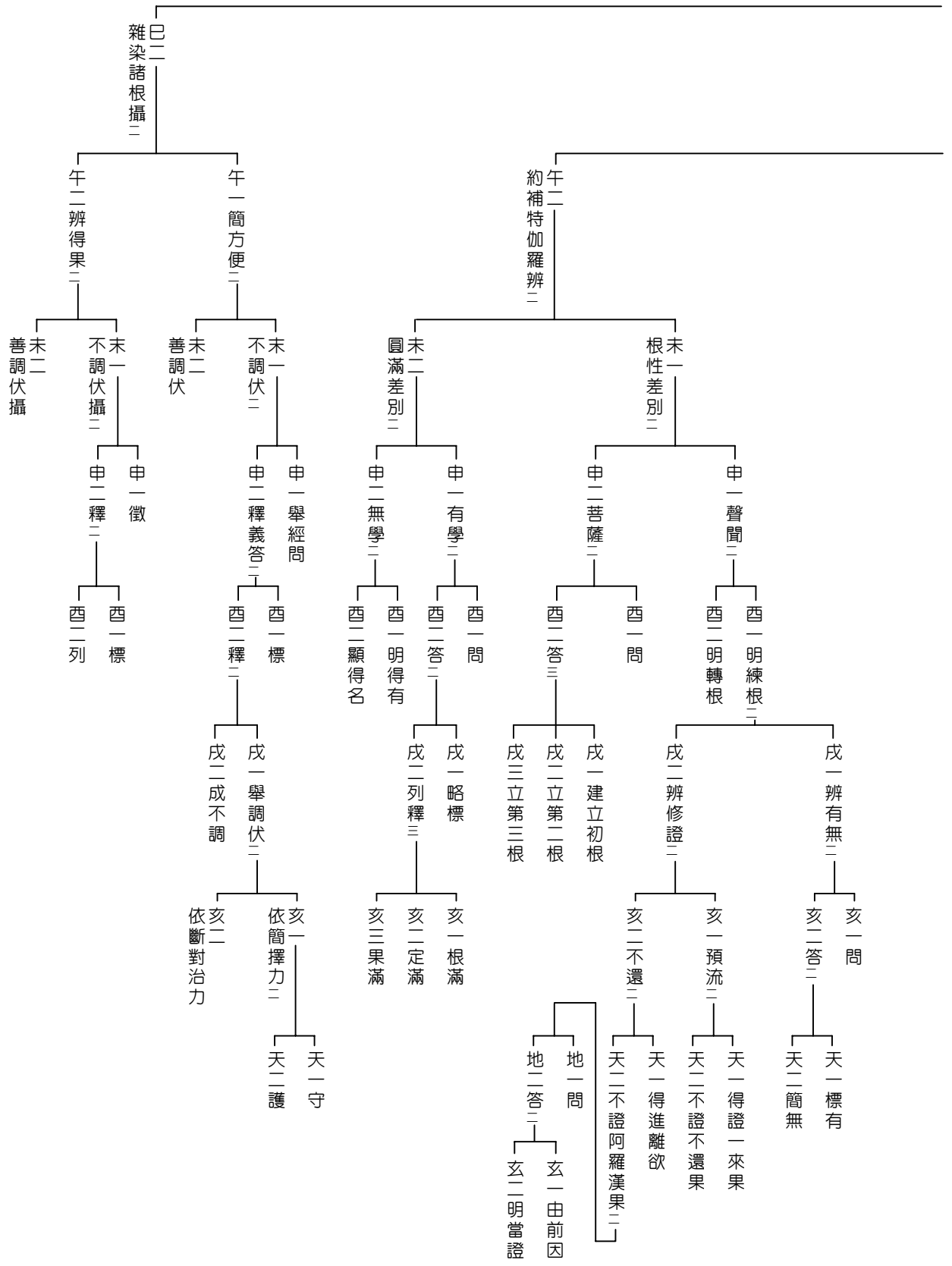

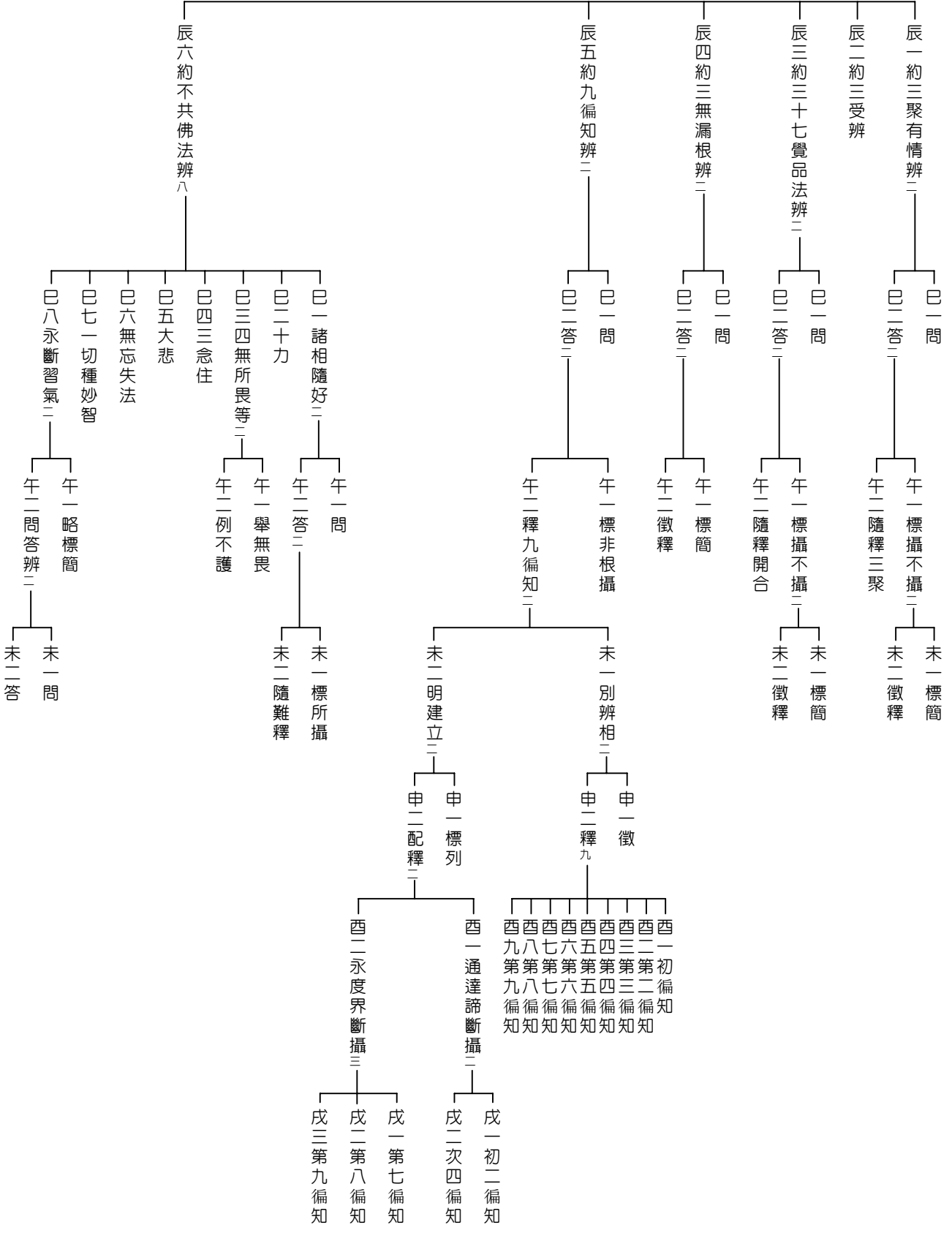

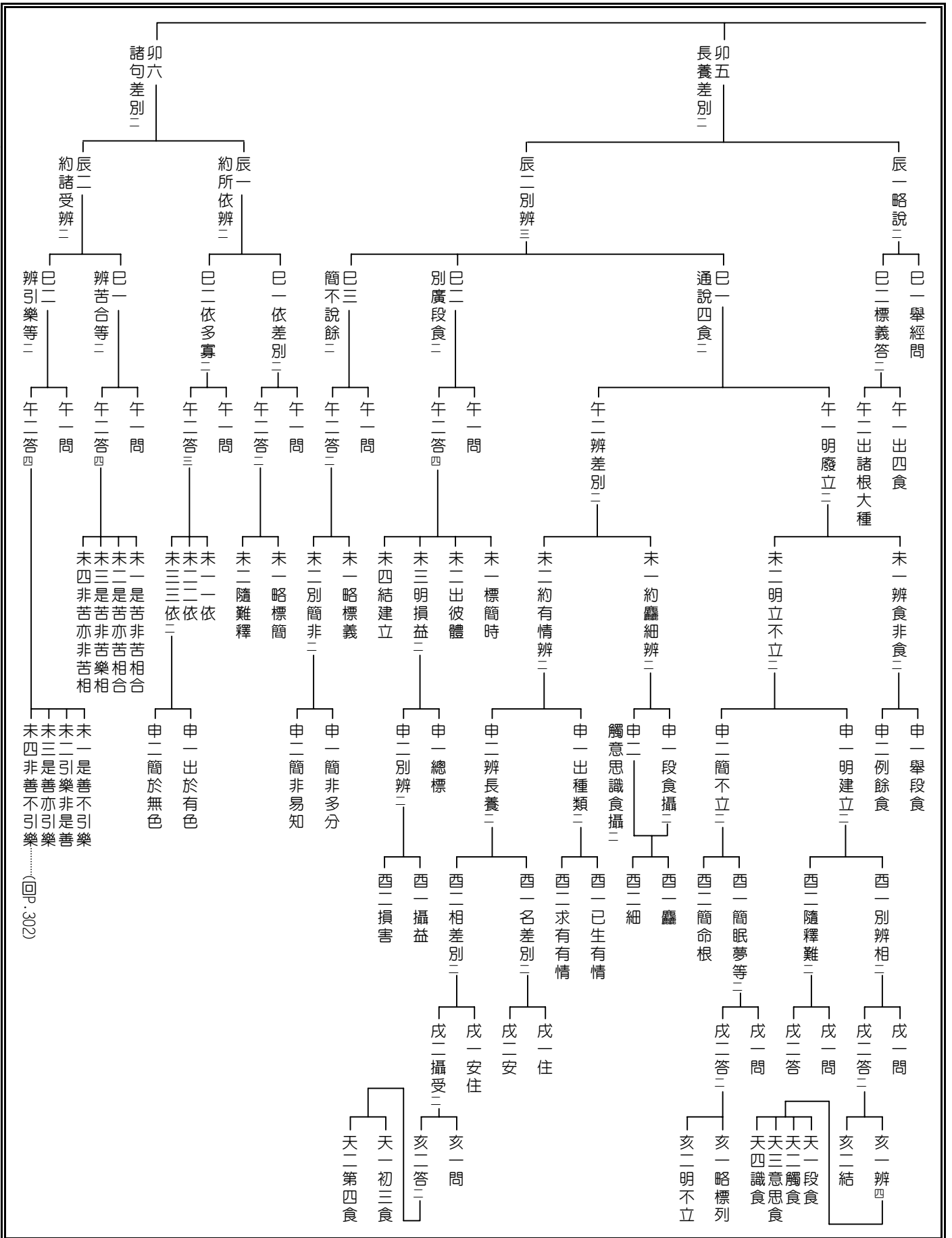

(回P.302)

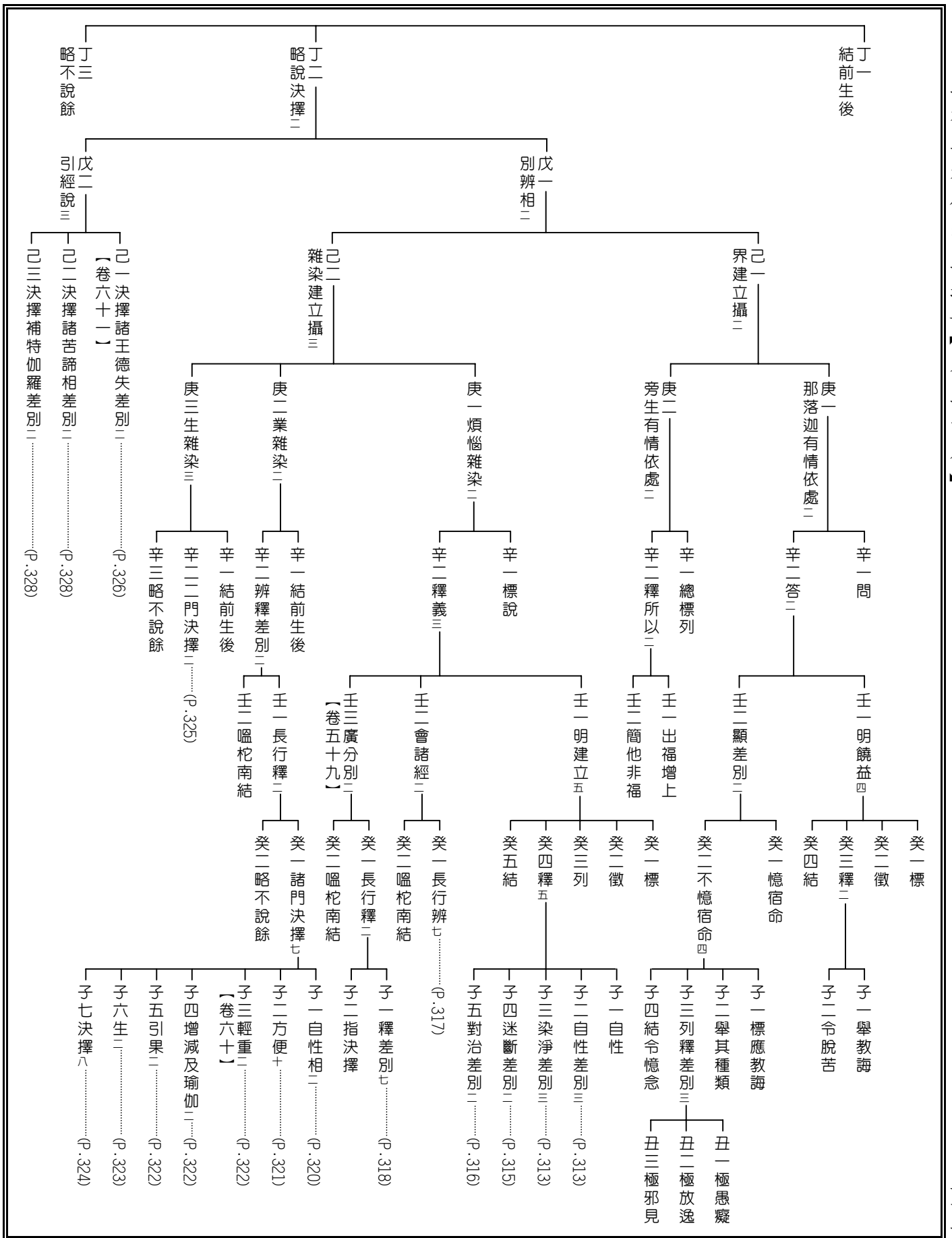

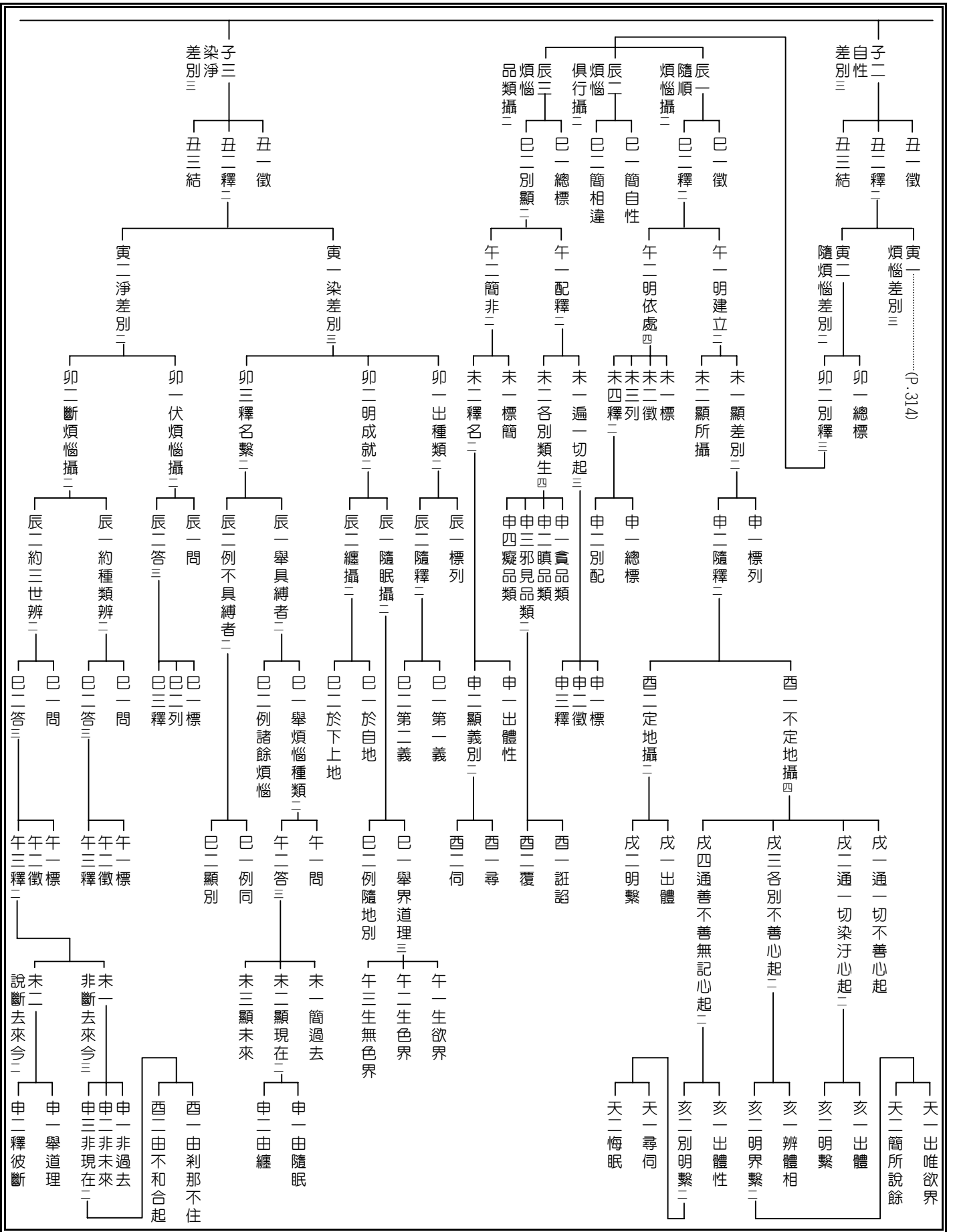

(P. 314)

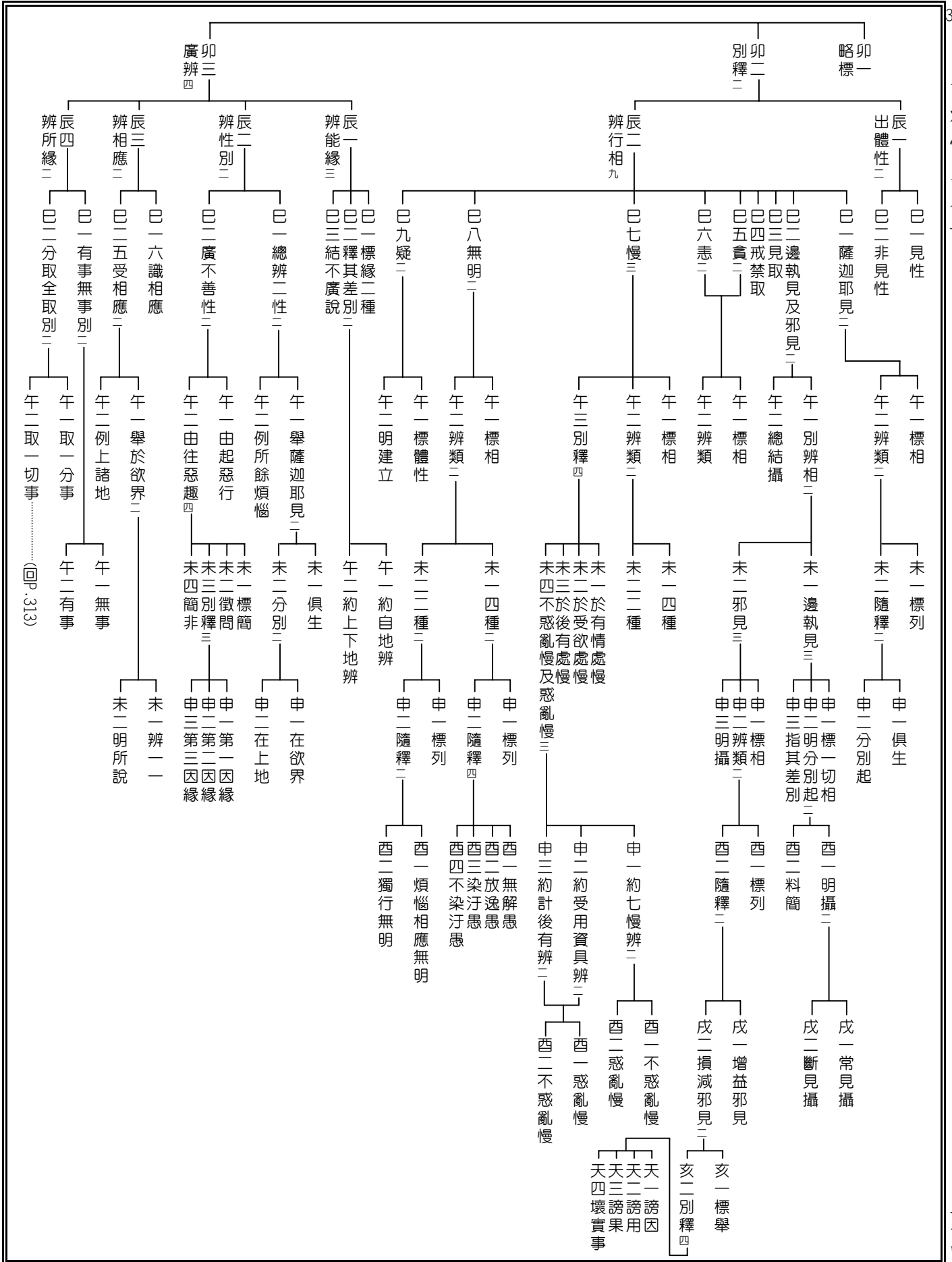

(回P.313)

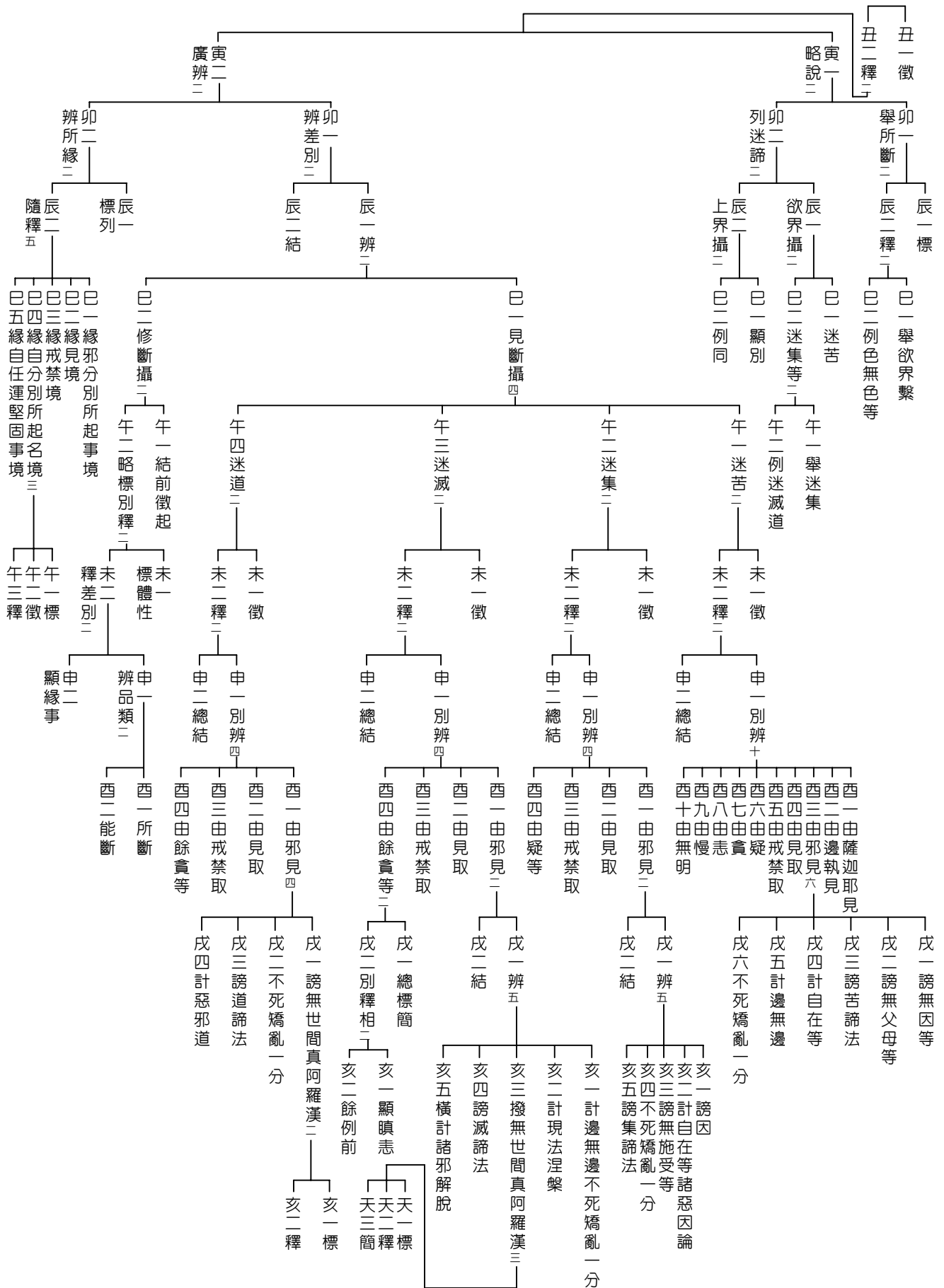

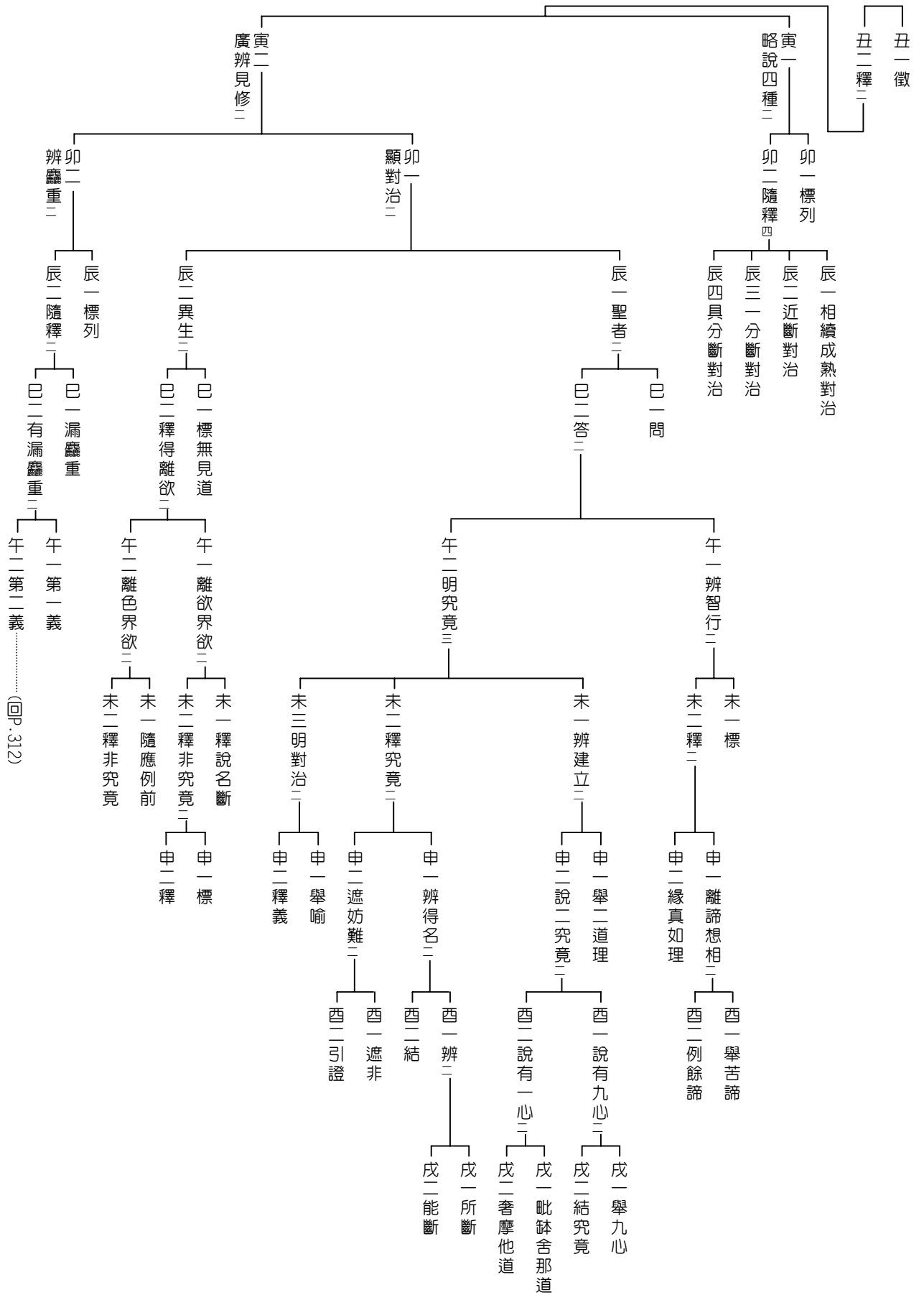

(回P.312)

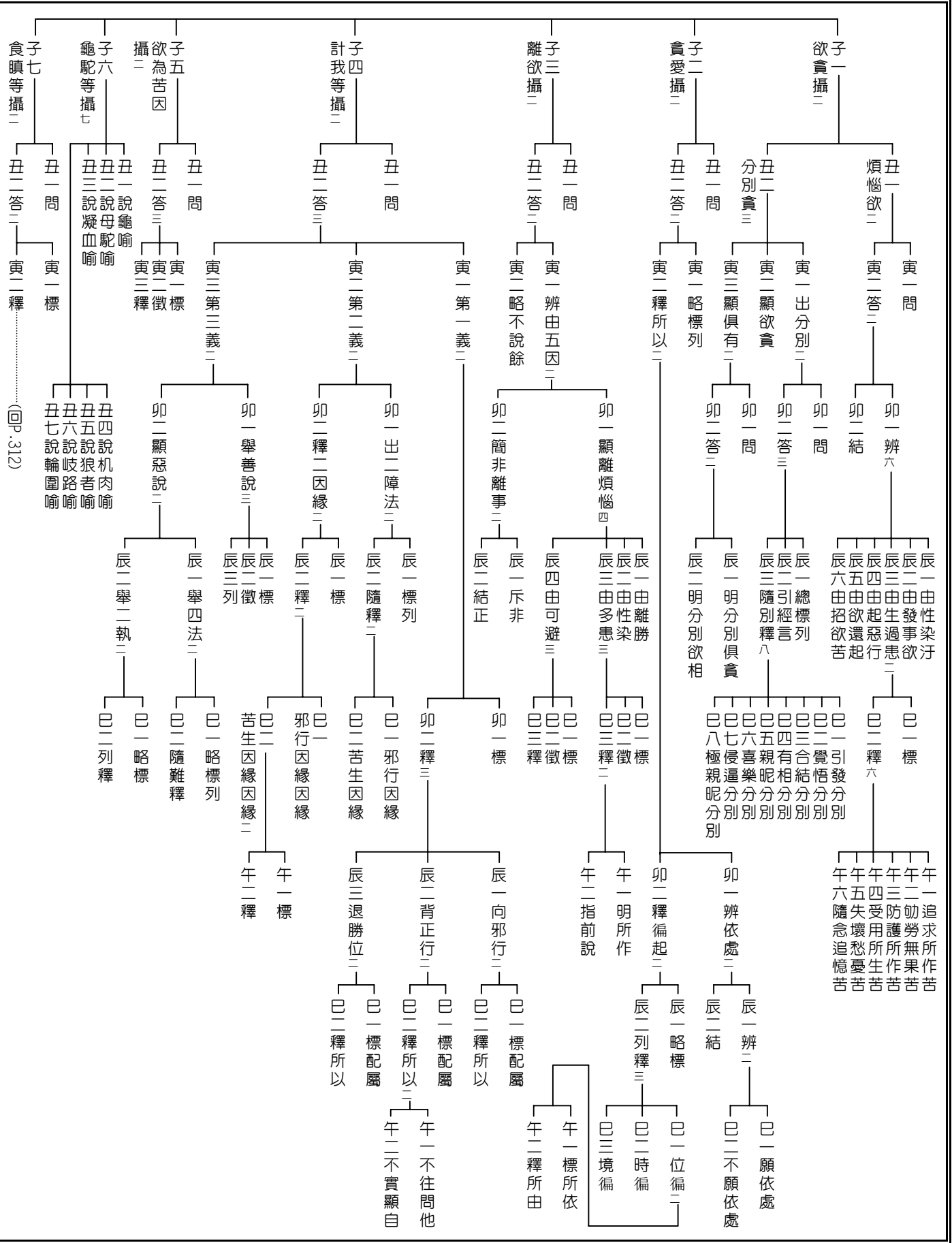

(回P.312)

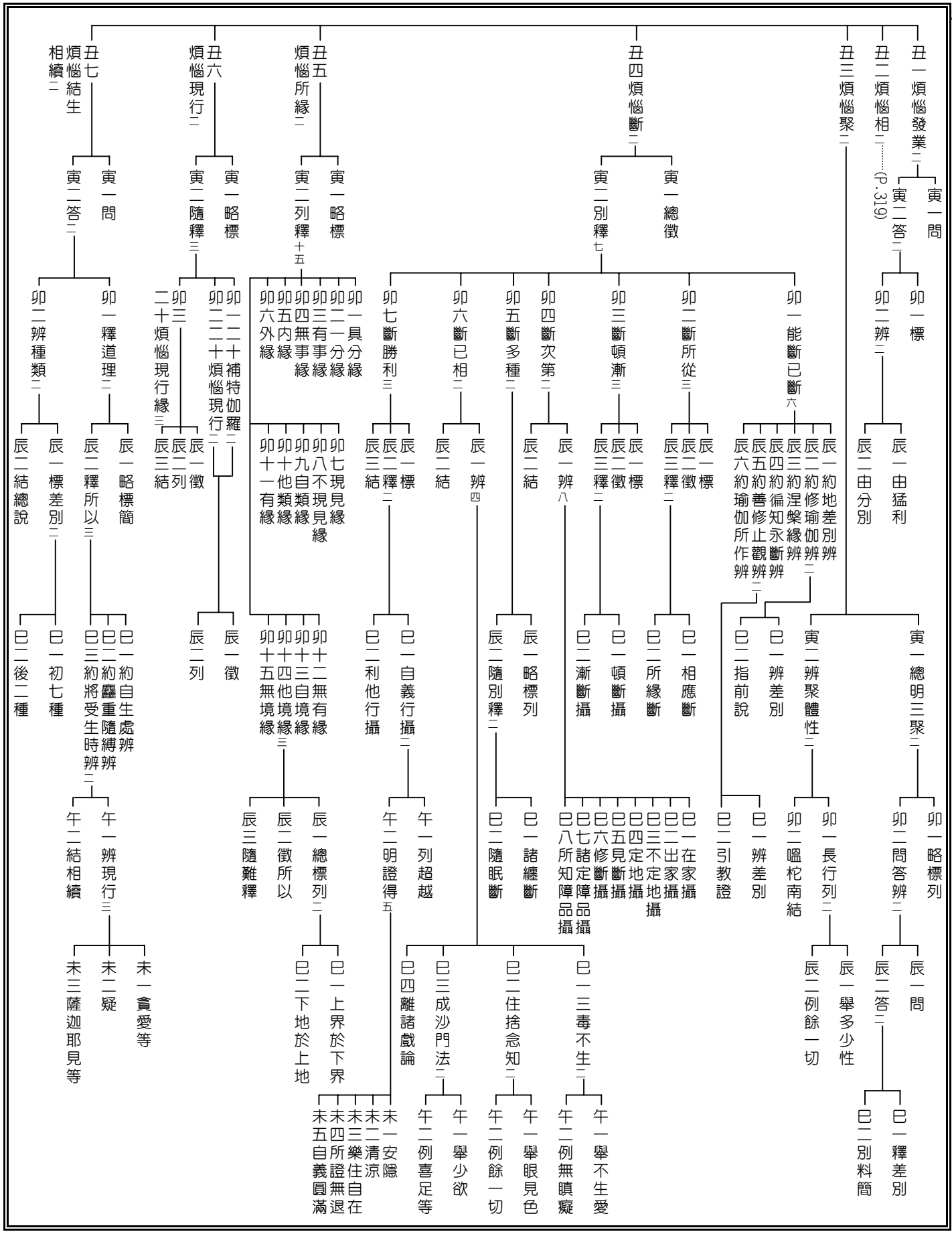

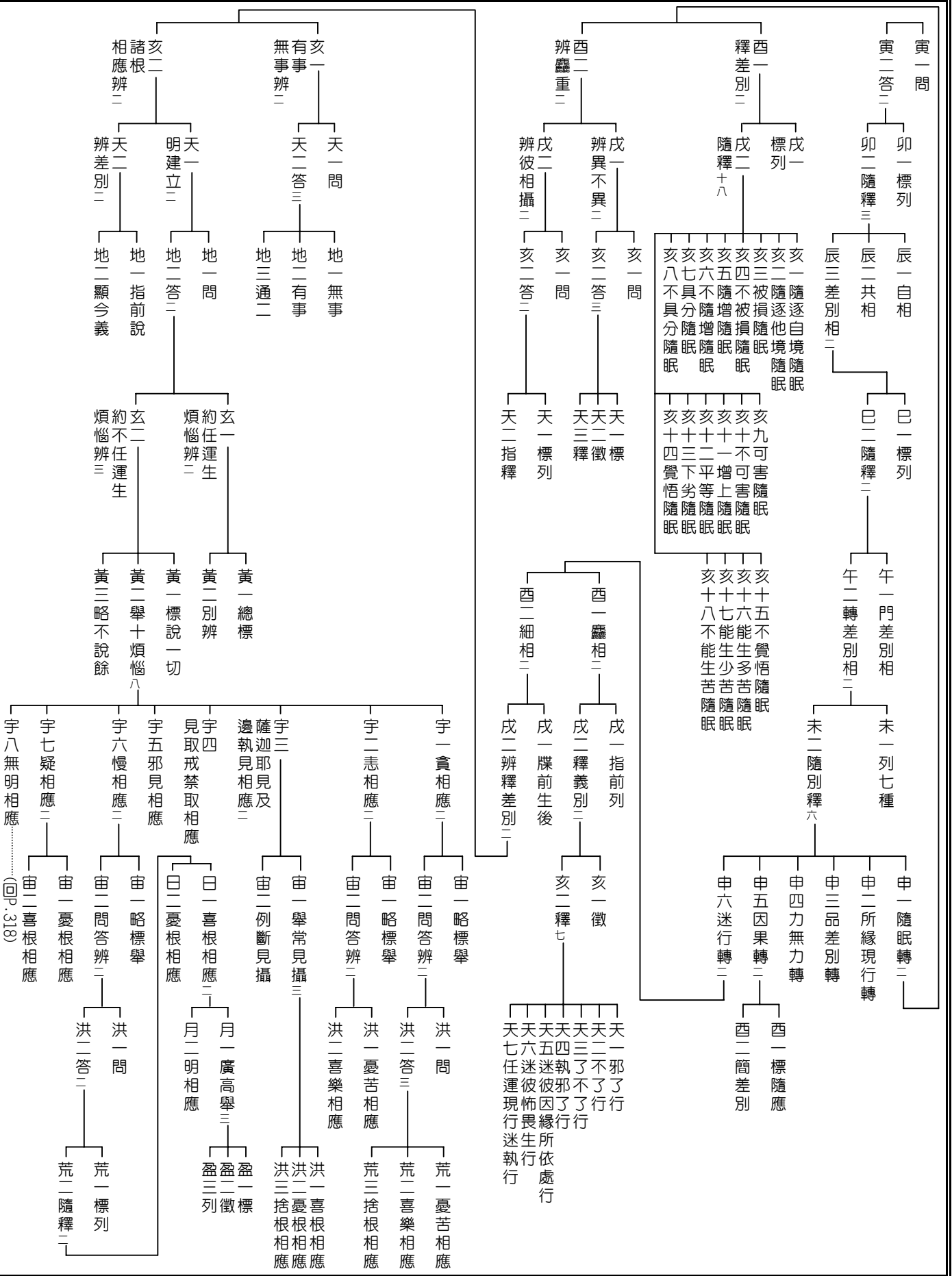

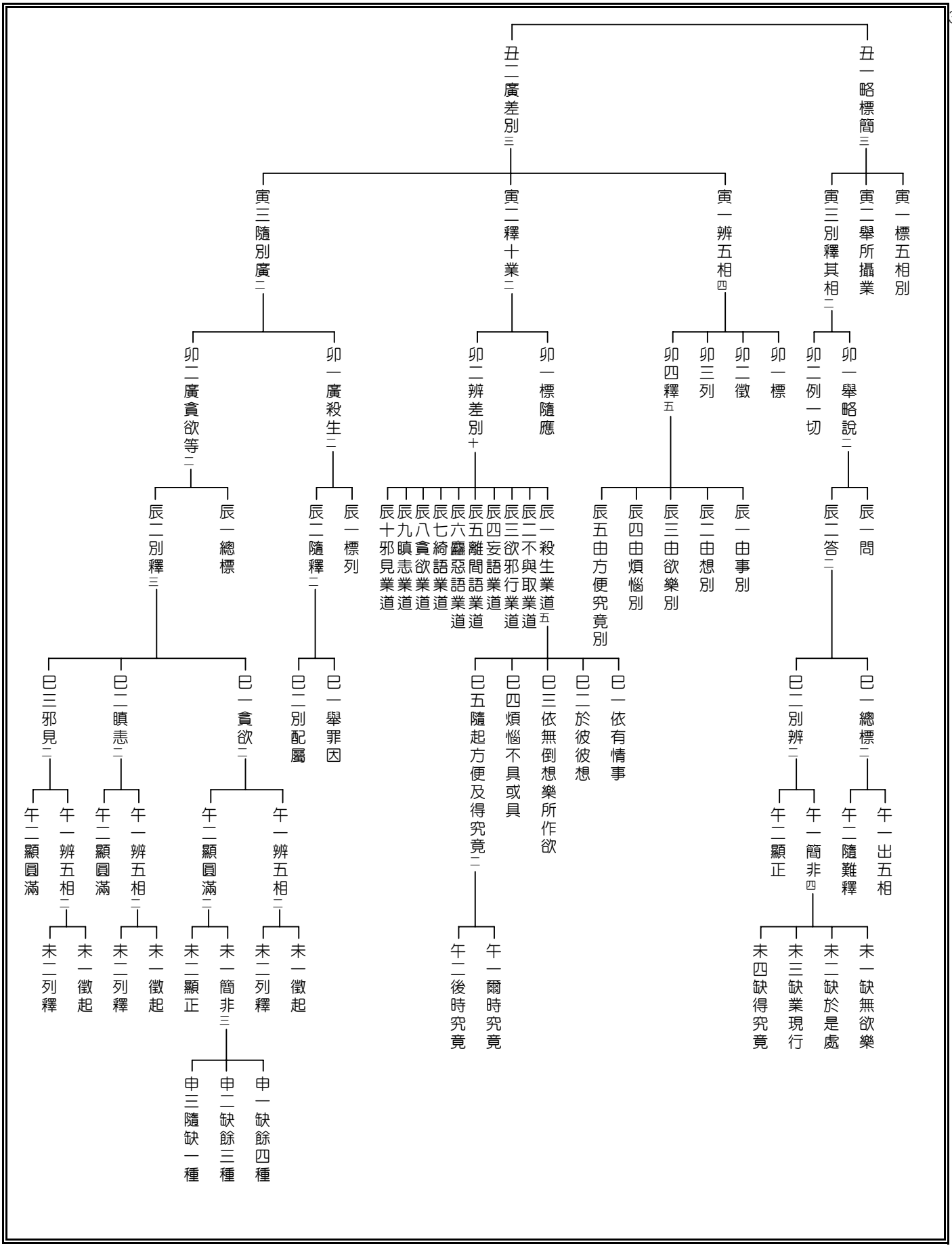

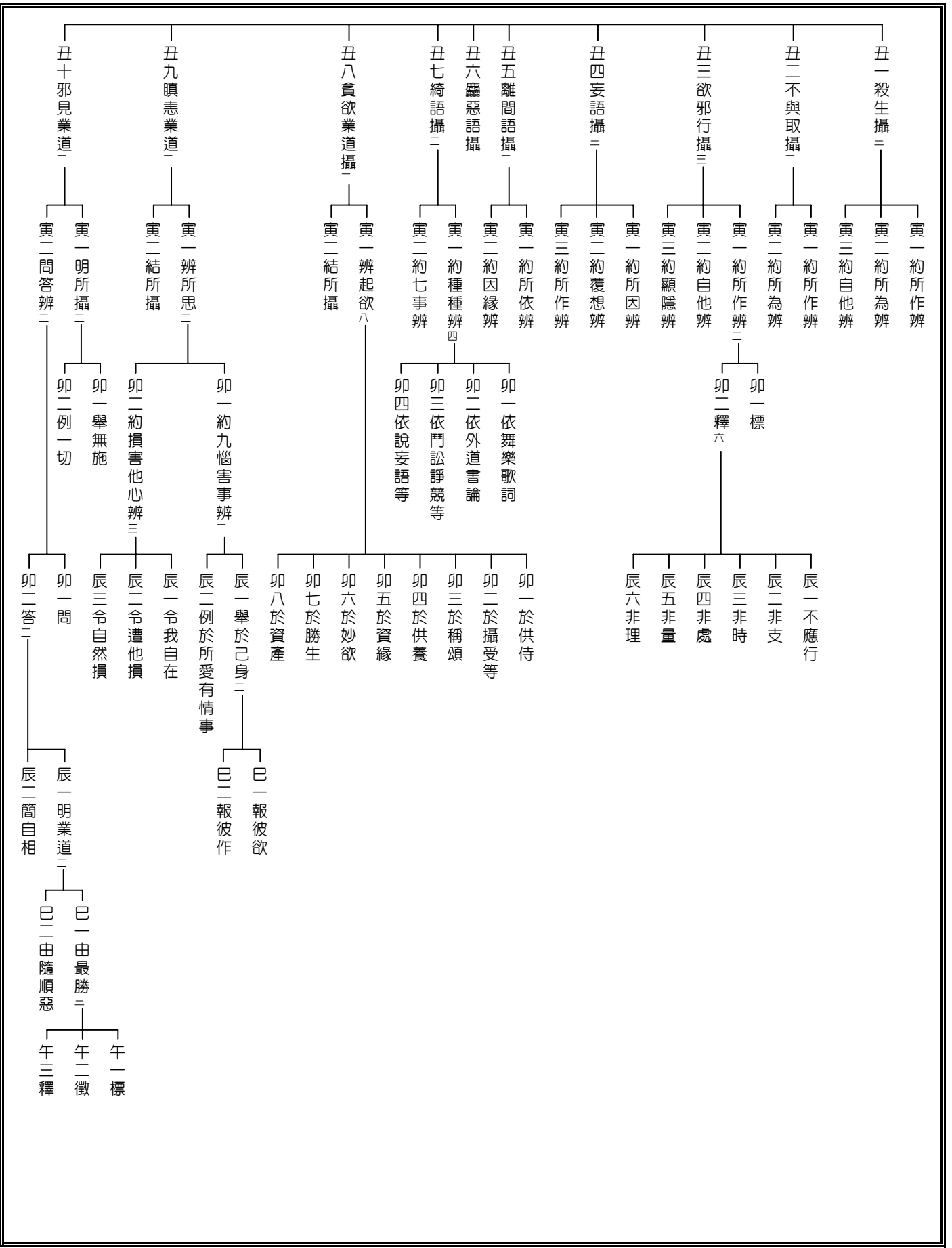

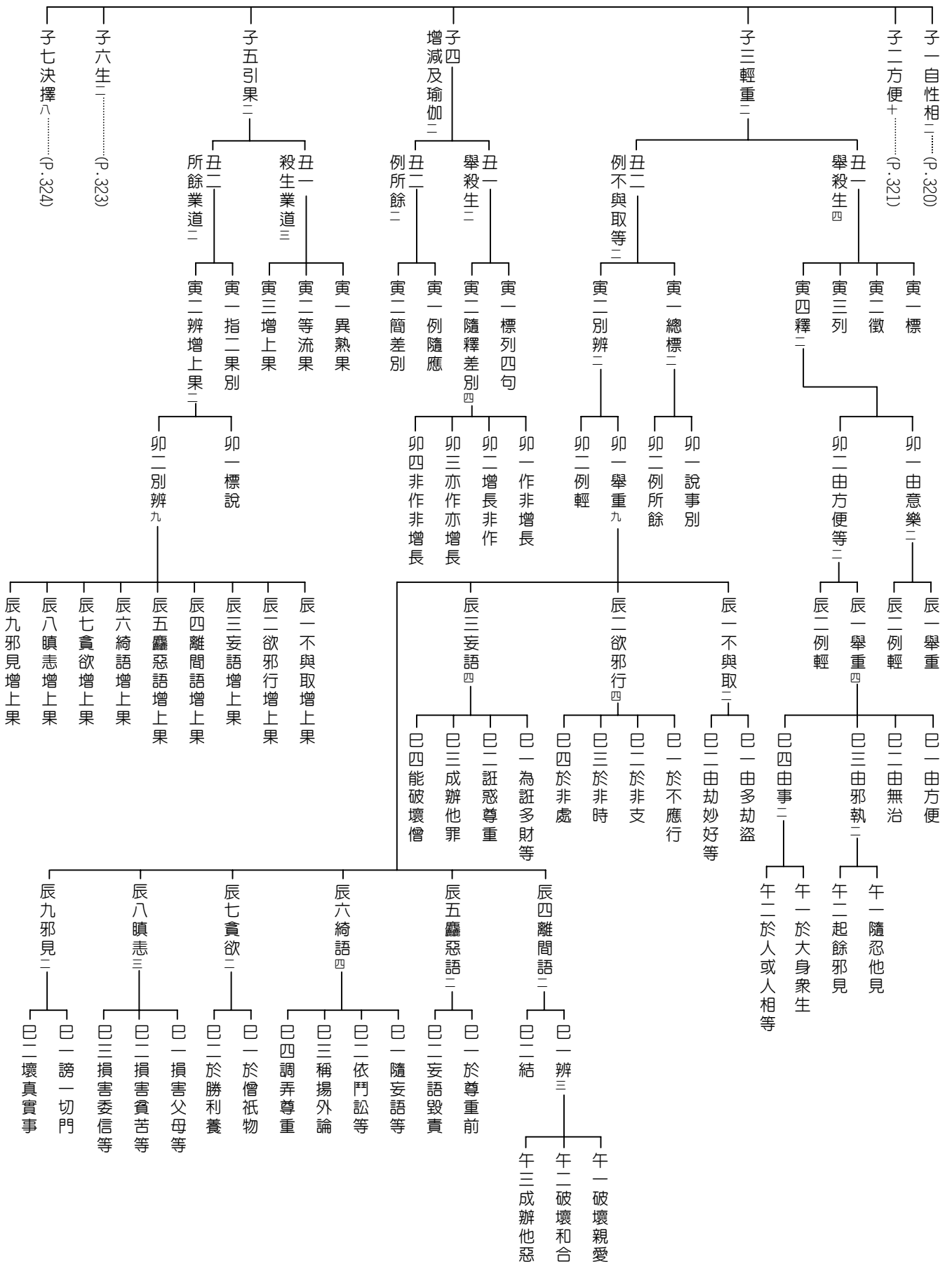

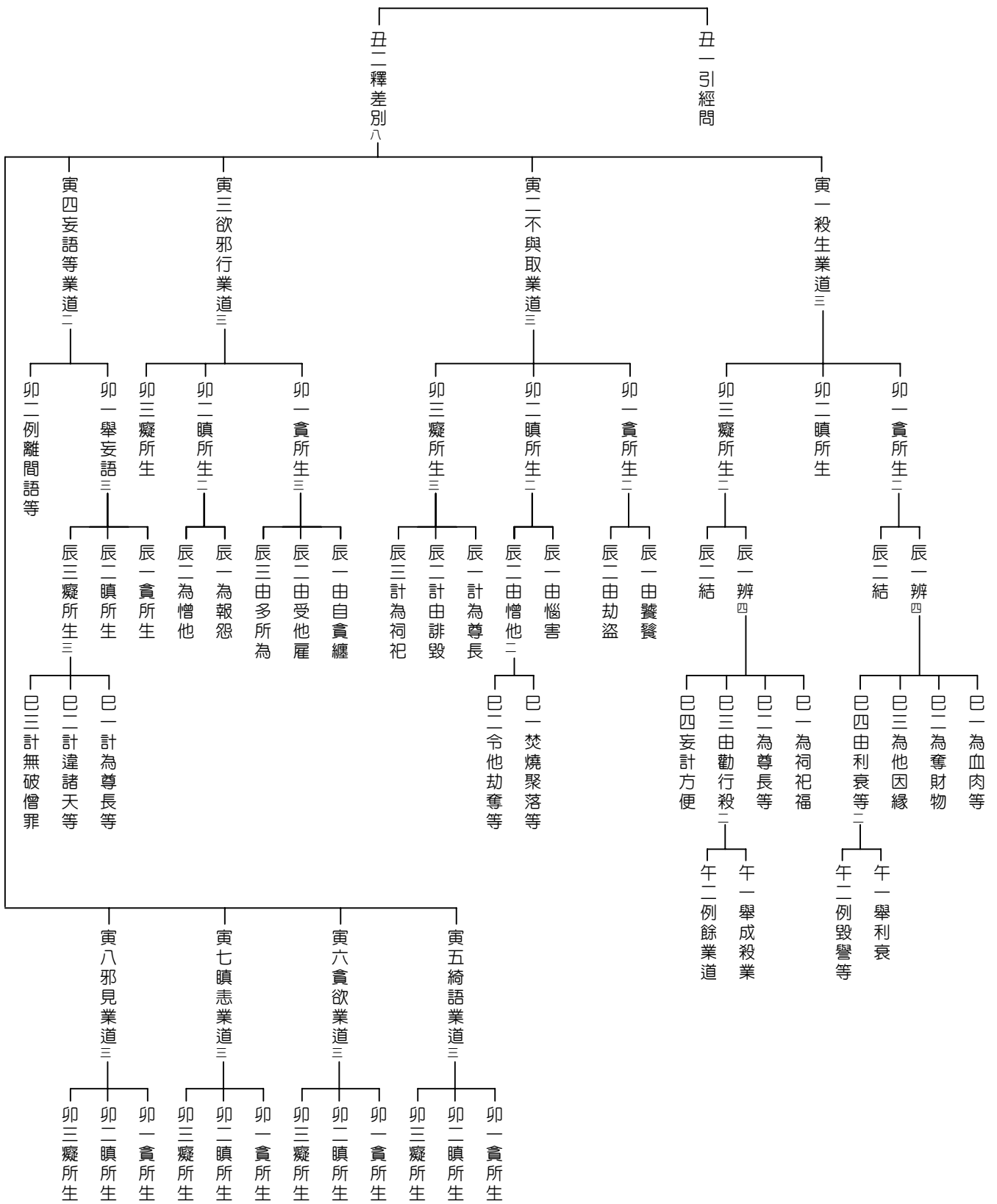

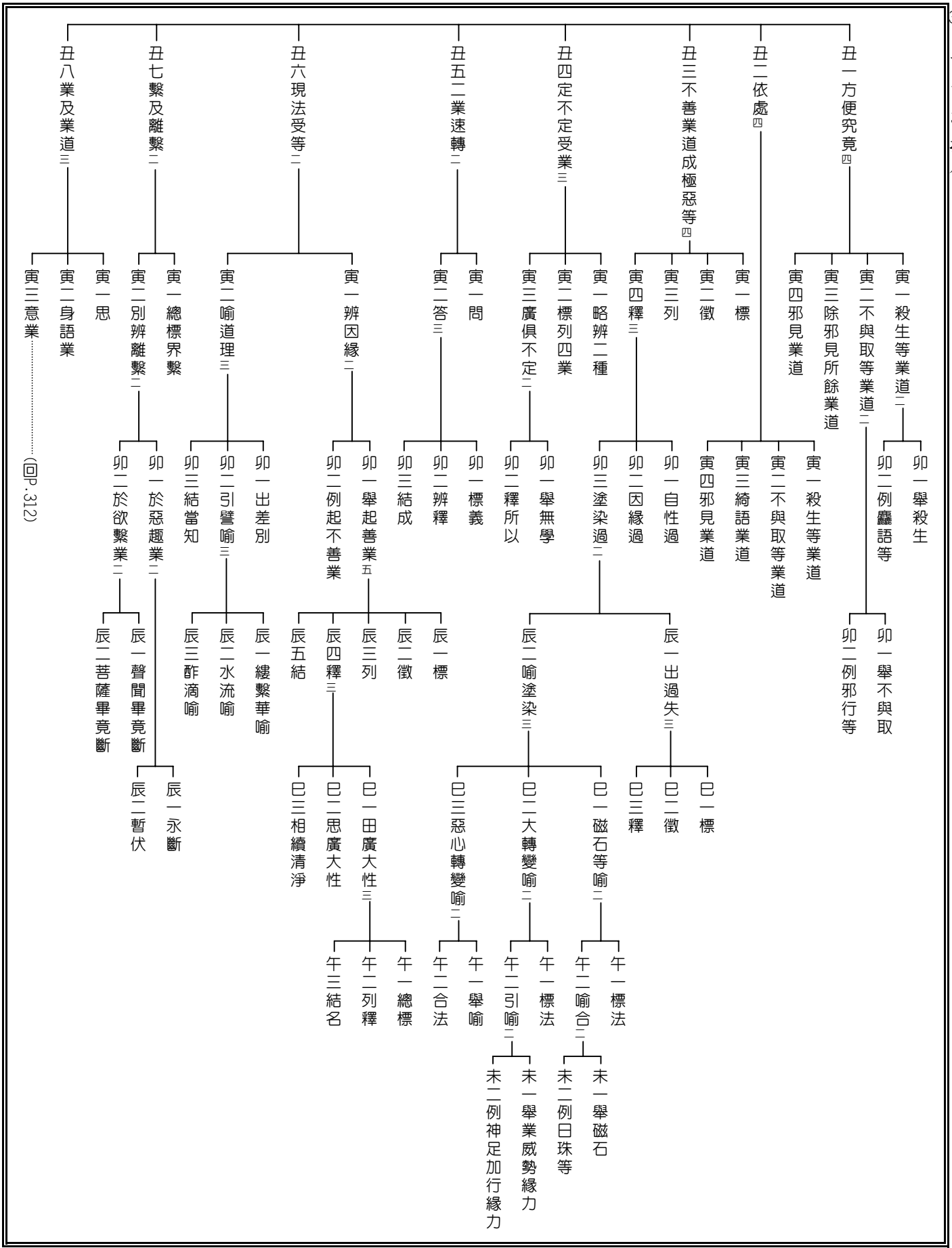

(回. 312)

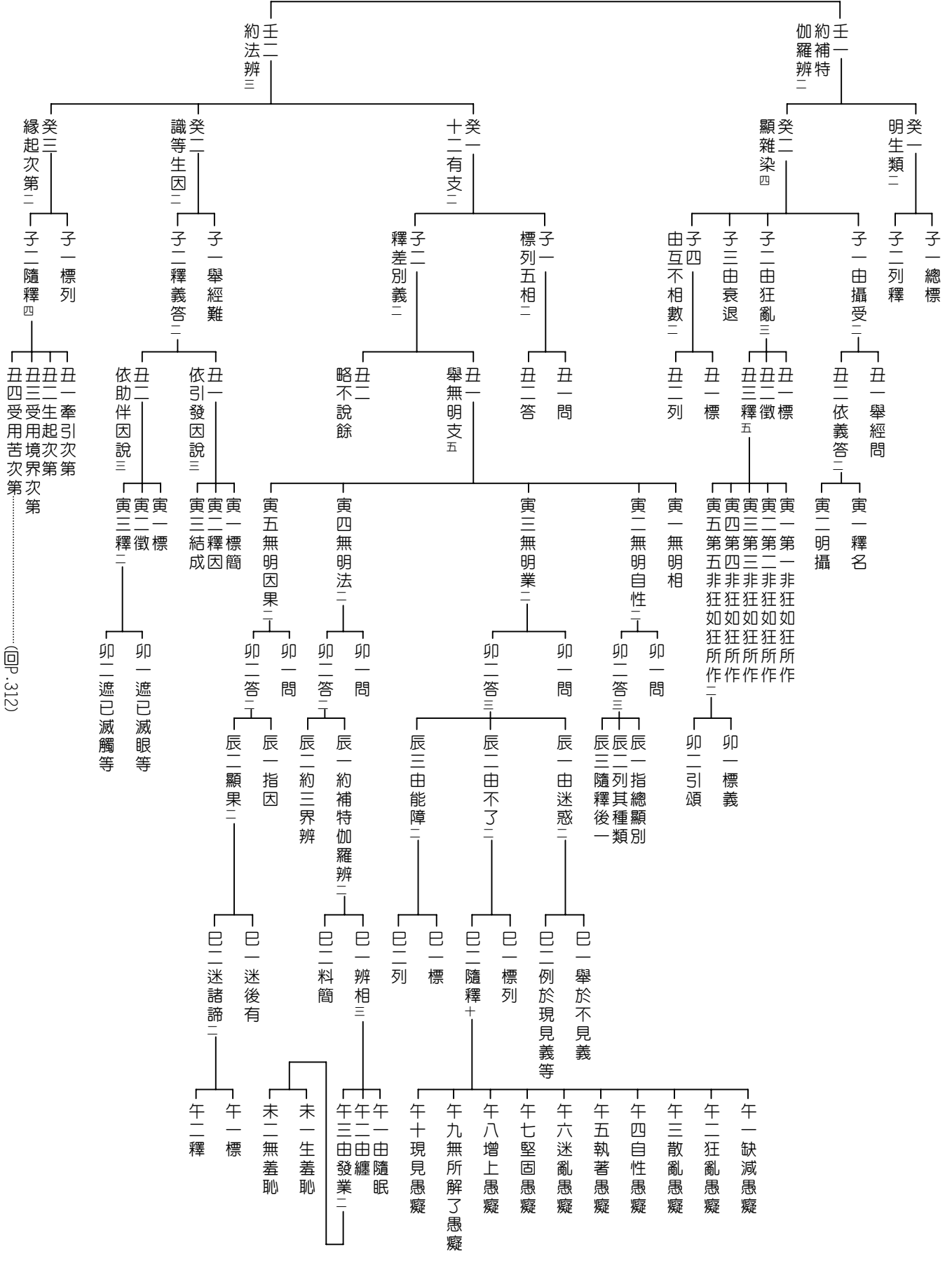

(回P.312)

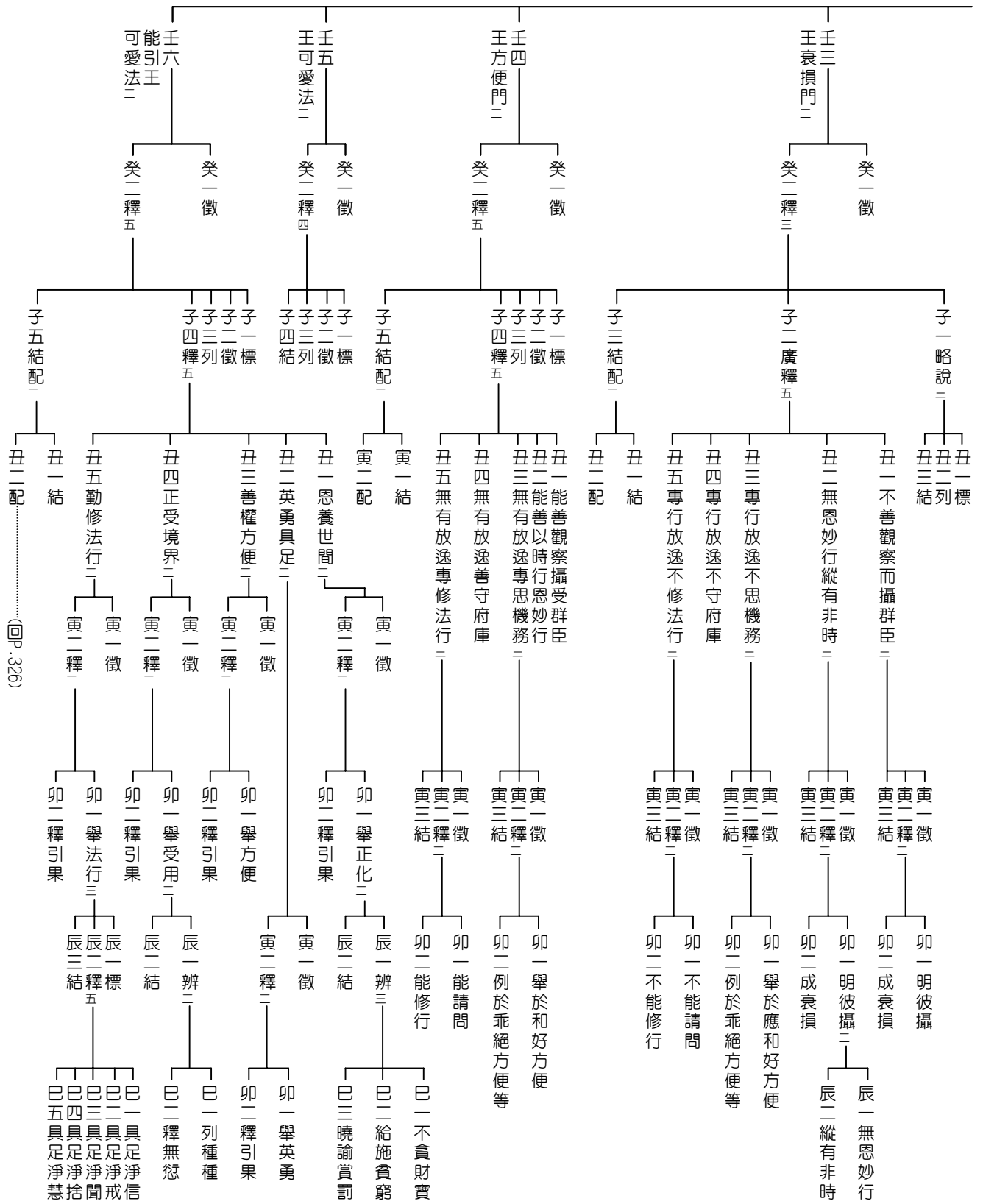

(回P. 326)

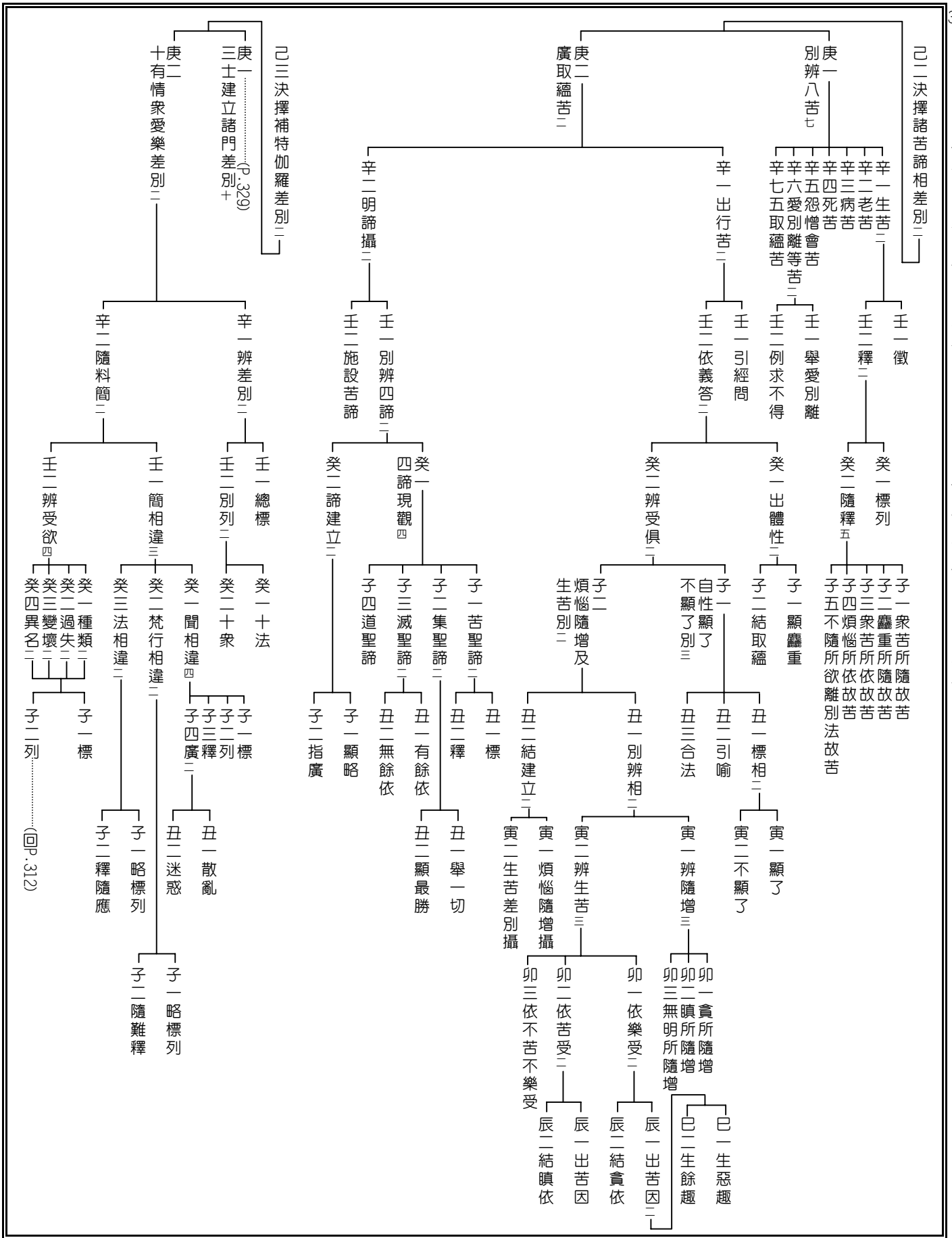

(回P. 312)

辛一約自他利行辨^二
壬一標
壬二配

辛二約行惡樂惡辨^四
壬一標
壬二列
壬三釋
壬四配
癸一行惡非樂惡
癸二樂惡非行惡
癸三行惡亦樂惡
癸四非行惡非樂惡

辛三約所重差別辨^三
壬一標
壬二列
壬三配

辛四約所事差別辨^四
壬一標
壬二列
壬三釋
壬四配

辛五約國王圓滿辨^三
壬一標
壬二隨釋
壬三別配
癸一別辨相^三
癸二顯受果^三
子一果報圓滿
子二士用圓滿
子三功德圓滿
子一果報圓滿
子二士用圓滿
子三功德圓滿

辛六約諸臣差別辨^二
壬一標
壬二別配

辛七約諸語差別辨^三
壬一標
壬二隨釋
壬三別配
癸一初語
癸二第二語
癸三第三語
癸四第四語

辛八約受用諸欲辨^三
壬一標
壬二列
壬三配
癸一第一人
癸二第二人
癸三第三人

辛九約受用飲食辨^三
壬一標
壬二列
壬三配
癸一第一人
癸二第二人
癸三第三人

辛十約施戒修辨^三

壬一施所攝^三
癸一依施物建立^三
子一標
子二配列
子三配列

壬二依施田建立^二
子一標
子二別配^二
丑一第一義
丑二第二義

癸一依福業事建立^二
子一總標
子二別配

癸二依禁戒處所建立^三
子一標
子二配列
子三配列

癸三依受持戒心建立^三
子一標
子二配列
子三配列

癸四依別解脫律儀建立^三
子一標
子二配列
子三配列

癸五依苾芻律儀建立^三
子一標
子二配列
子三配列

癸六依成就三種律儀建立^三
子一標
子二配列
子三配列

癸七依成就一切所受律儀建立^三
子一標
子二配列
子三配列

壬三修所攝^四
癸一修習思惟方便建立^三
子一標
子二配列
子三配列
癸二依已得修差別建立^三
子一標
子二配列
子三配列
癸三依已得定地差別建立^三
子一標
子二配列
子三配列
癸四依住修差別建立^三
子一標
子二配列
子三配列

丁一結前生後
 丁二隨應決擇三
 丁三略不說餘
 戊一總辨等引七
 戊二引釋四經四……(P.332)
 戊三別廣諸相三……(P.334)

己一辨彼障二
 庚一略標
 庚二別釋一……(P.331)

己二辨解脫二
 庚一舉十徧處三
 庚二顯諸解脫二
 辛一標
 辛二徵
 辛三釋二
 辛一彼清淨道
 辛二解脫所知

己三辨愛味二
 庚一相差別二
 庚二地差別二
 辛一標
 辛二釋二
 辛一釋名
 辛二下地攝
 辛三上地攝二
 壬一辨世三
 壬二釋名
 壬三下或現前
 壬四下不現前二
 癸一依過去
 癸二依未來
 癸三依現在二
 癸一依過去
 癸二依未來
 癸三依現在二

己四辨斷滅二
 庚一總標列
 庚二隨別釋三
 辛一標列六種
 辛二對治斷滅
 辛三現行斷滅
 辛四棄捨斷滅
 辛一前三道攝
 辛二勝進道攝
 辛三不可思議
 辛四答二
 癸一問
 癸二答二
 癸一舉事問
 癸二記別答二
 癸一依近分定修靜慮者
 癸二依染汙定修靜慮者
 癸三依世間定修靜慮者
 癸四依出世定修靜慮者

己五辨退失
 庚一依所緣辨二
 辛一標列六種
 辛二配攝四道
 辛一靜慮境界二
 壬一成辦差別二
 壬一標列
 壬二隨釋四
 癸一簡所除二
 癸二顯殊勝二
 子一標
 子二料簡
 子三釋二
 丑一染汙三
 丑二不染汙
 寅一微
 寅二釋二
 寅三結
 卯一愛當證
 卯二愛當生

己六辨近分二
 庚一依作意辨二
 辛一標列六種
 辛二配攝四道
 辛一靜慮境界二
 壬一成辦差別二
 壬一標列
 壬二隨釋四
 癸一簡所除二
 癸二顯殊勝二
 子一標
 子二料簡
 子三釋二
 丑一染汙三
 丑二不染汙
 寅一微
 寅二釋二
 寅三結
 卯一愛當證
 卯二愛當生

己七辨定相二
 庚一四種靜慮二
 庚二無心定二
 辛一修靜慮者二
 辛二無想定
 辛三滅盡定二
 壬一標列
 壬二隨釋四
 癸一簡所除二
 癸二顯殊勝二
 子一標
 子二料簡
 子三釋二
 丑一舉所由
 丑二釋差別二
 寅一有障礙
 寅二無障礙

庚一四種靜慮二
 辛一修靜慮者二
 辛二無想定
 辛三滅盡定二
 壬一標列
 壬二隨釋四
 癸一簡所除二
 癸二顯殊勝二
 子一標
 子二料簡
 子三釋二
 丑一舉所由
 丑二釋差別二
 寅一有障礙
 寅二無障礙

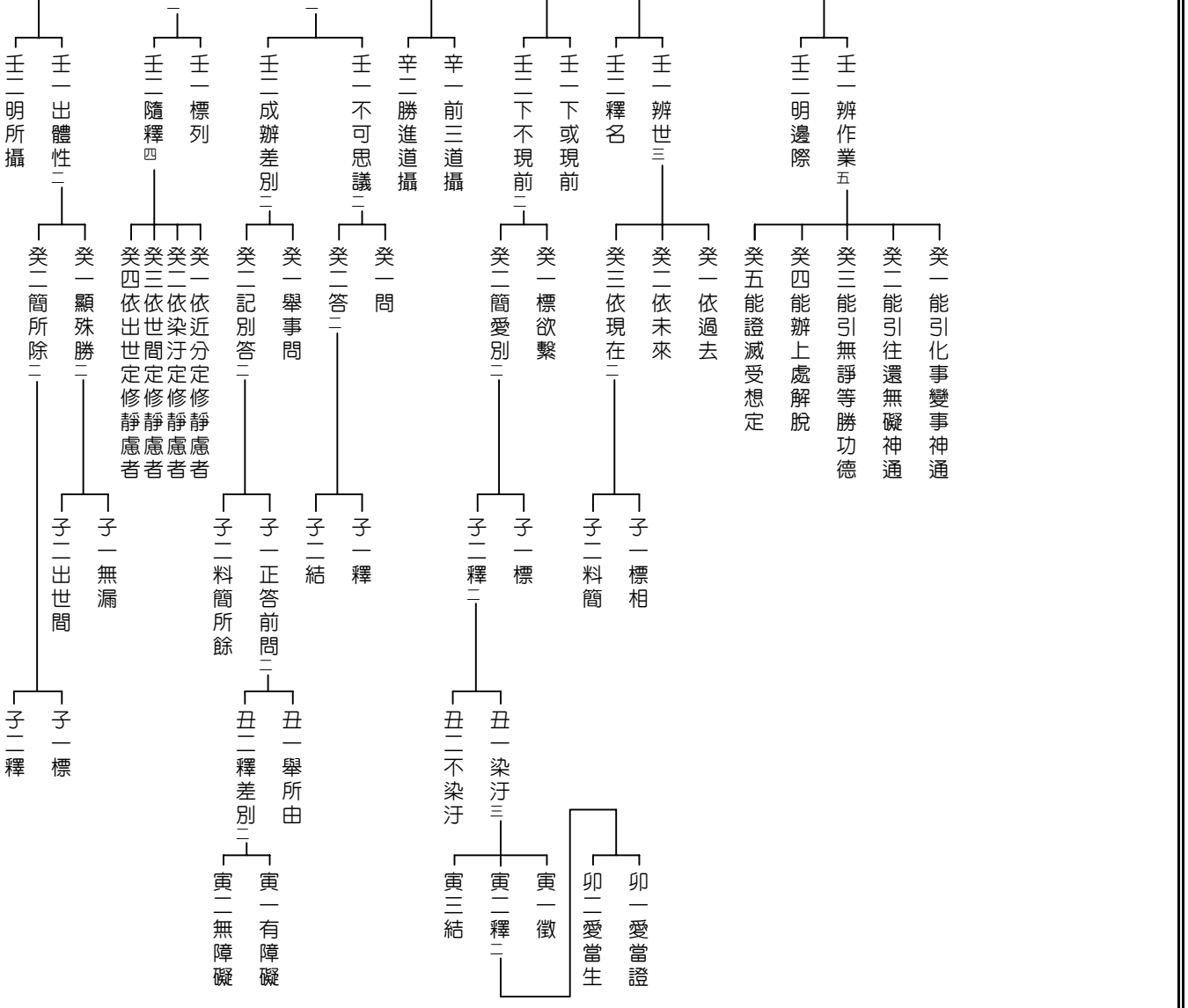

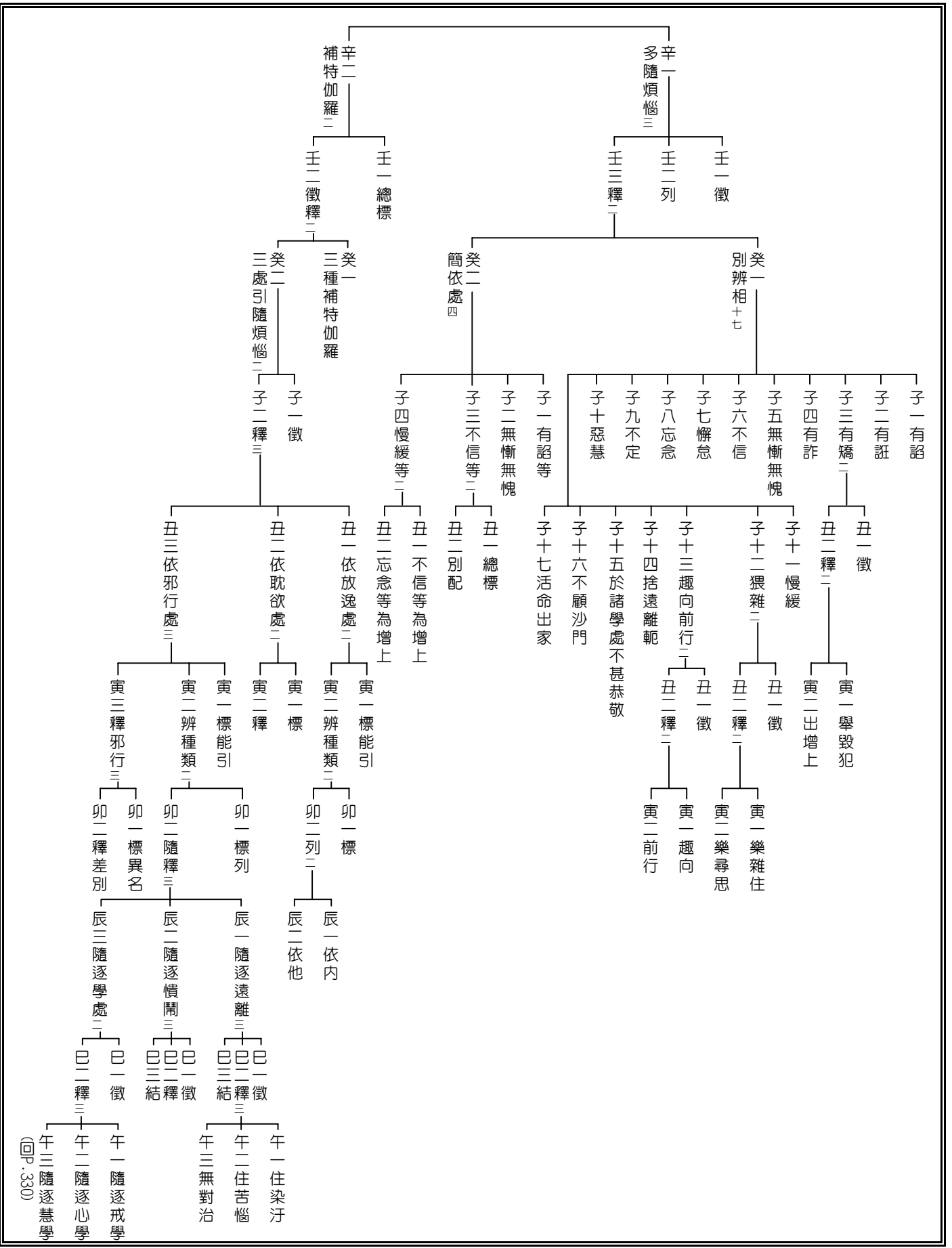

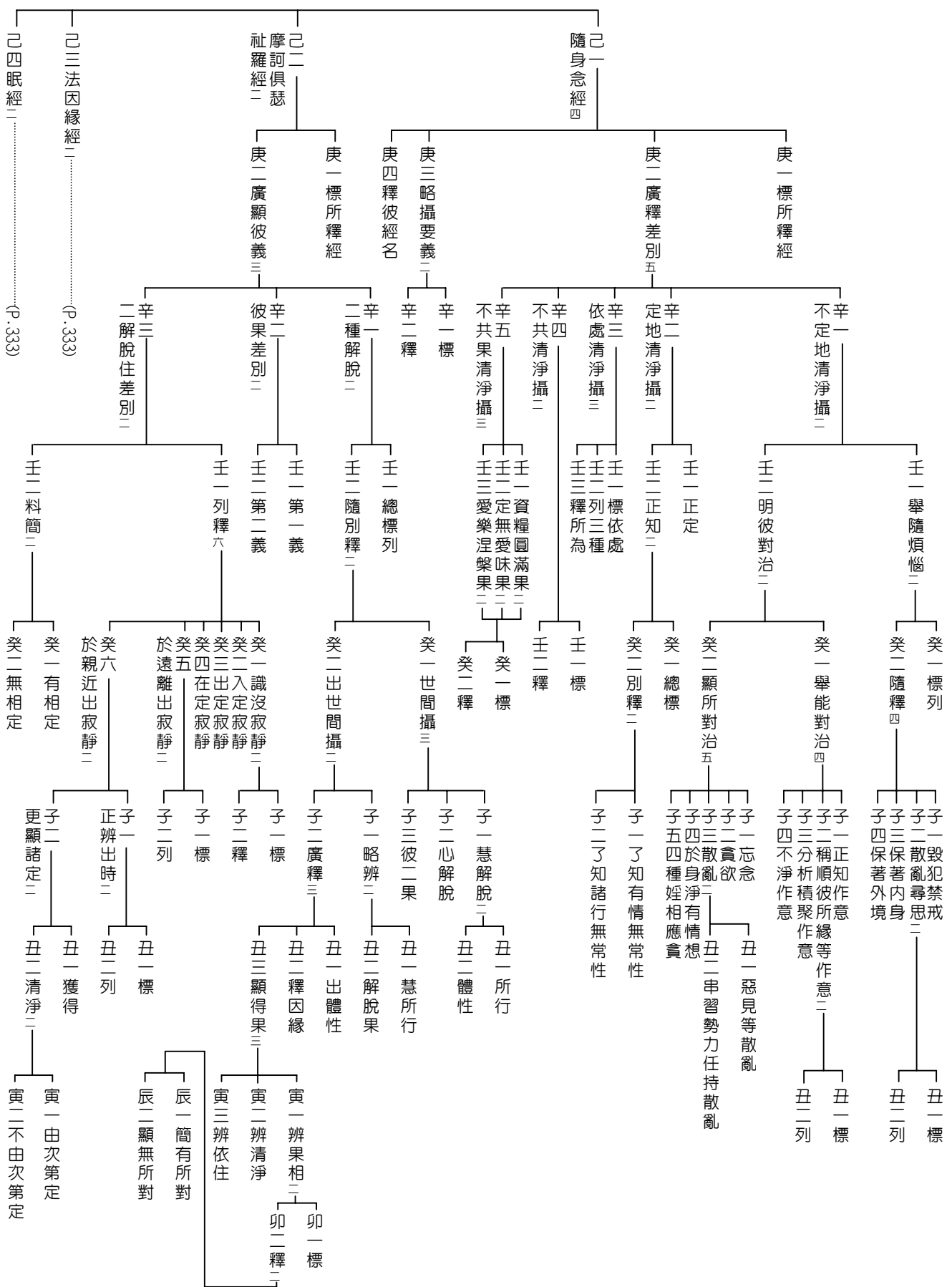

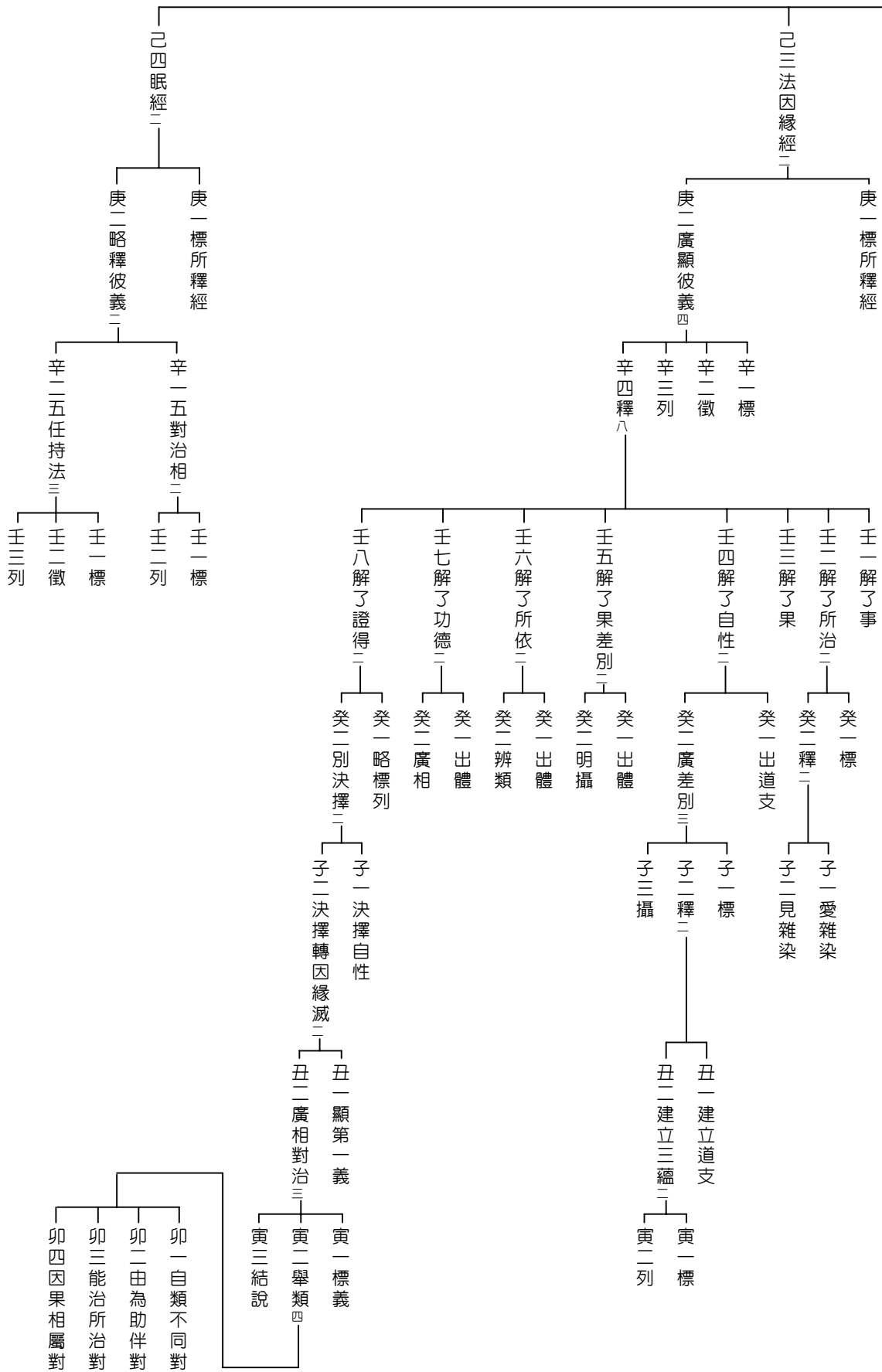

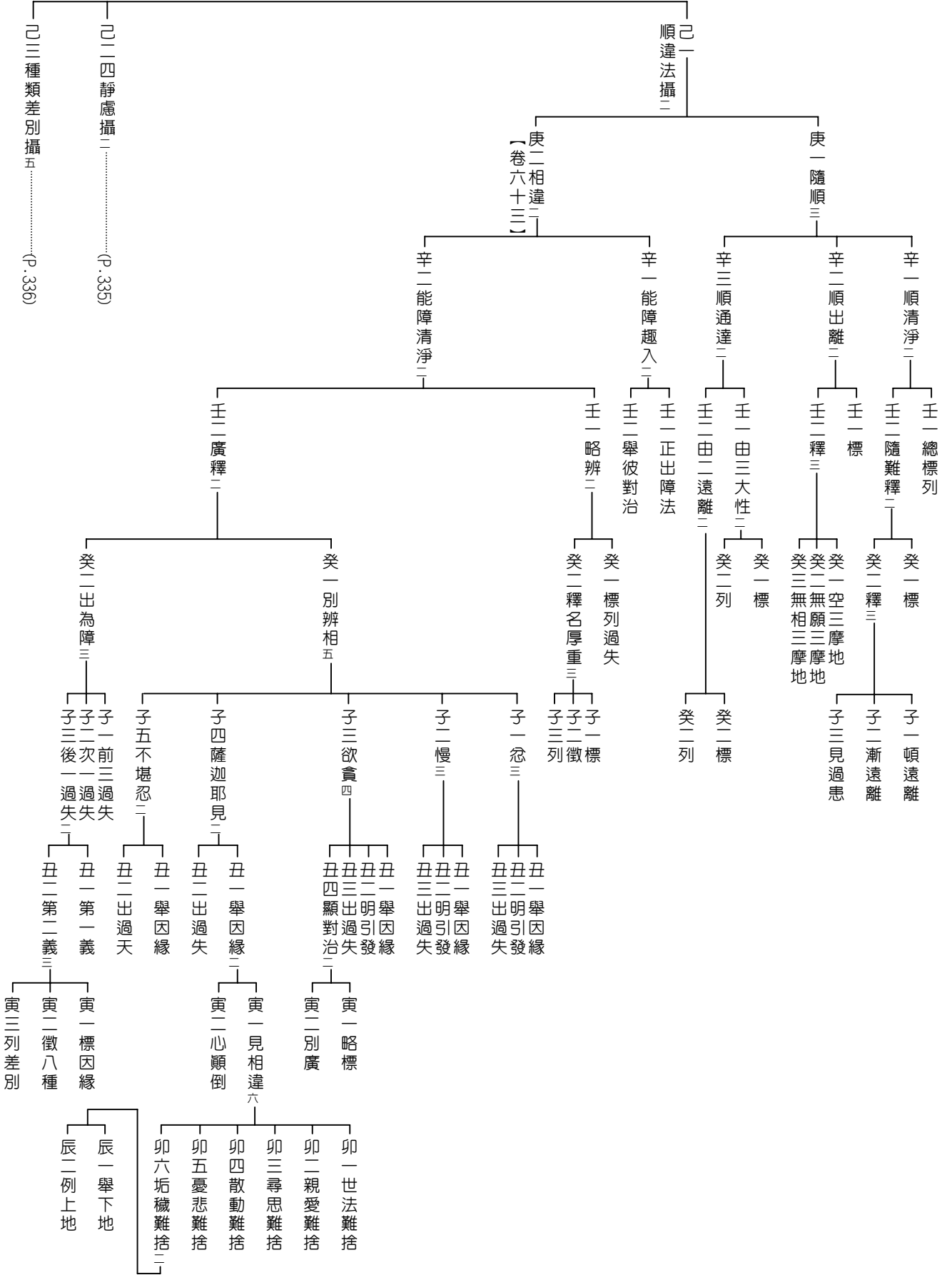

己三 種類差別攝五.....(P.336)

己四 靜慮攝.....(P.336)

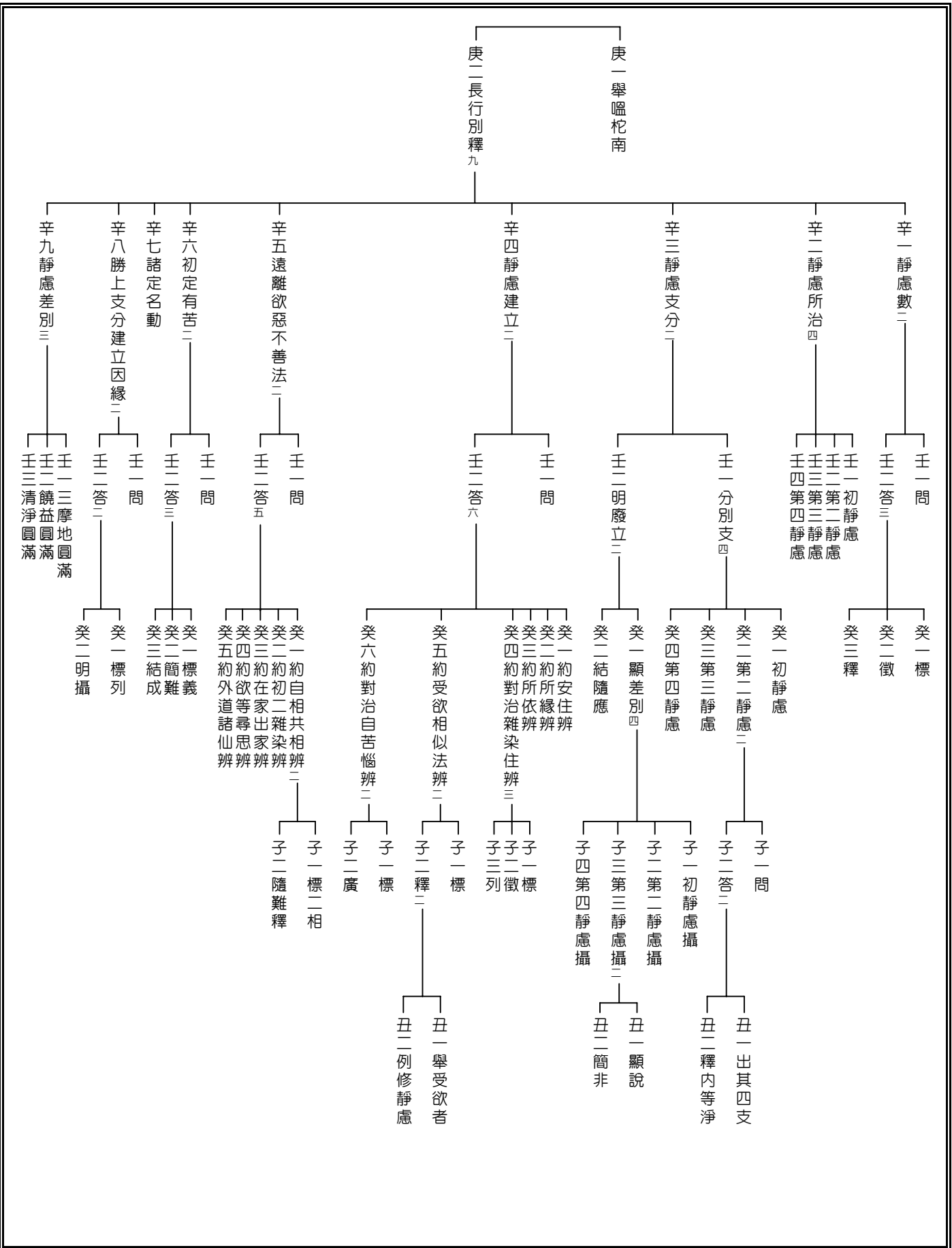

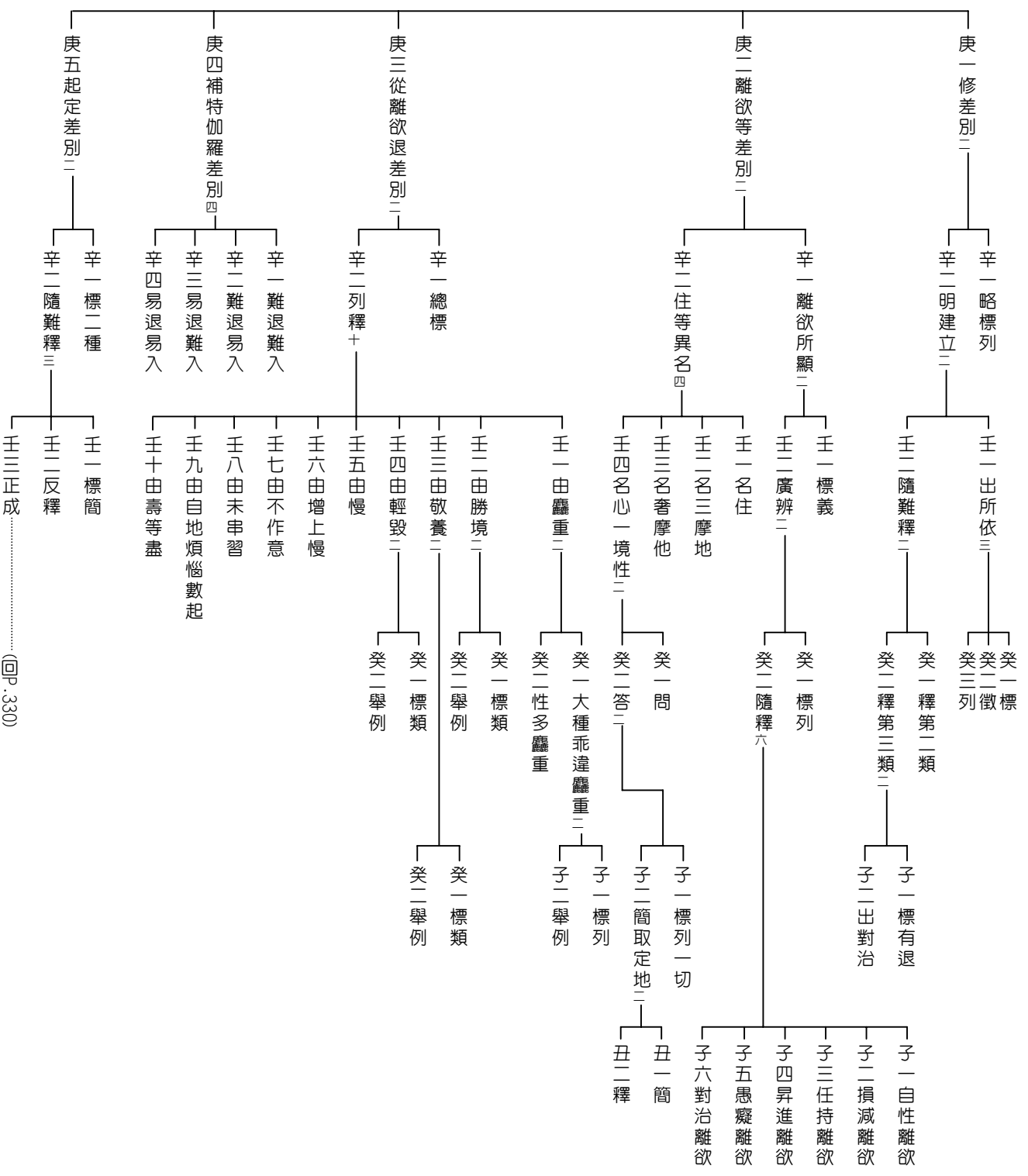

(回P.330)

1. 丙四非三摩四多地 三 · 丙五有心地 三

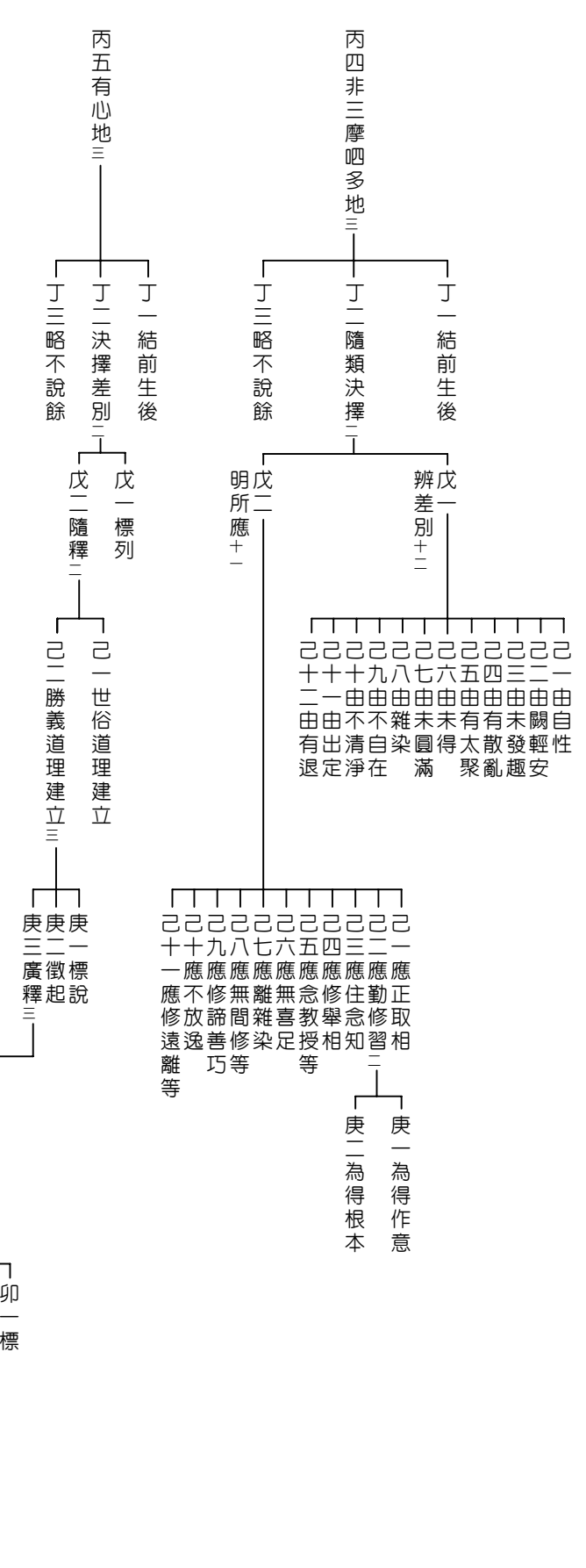
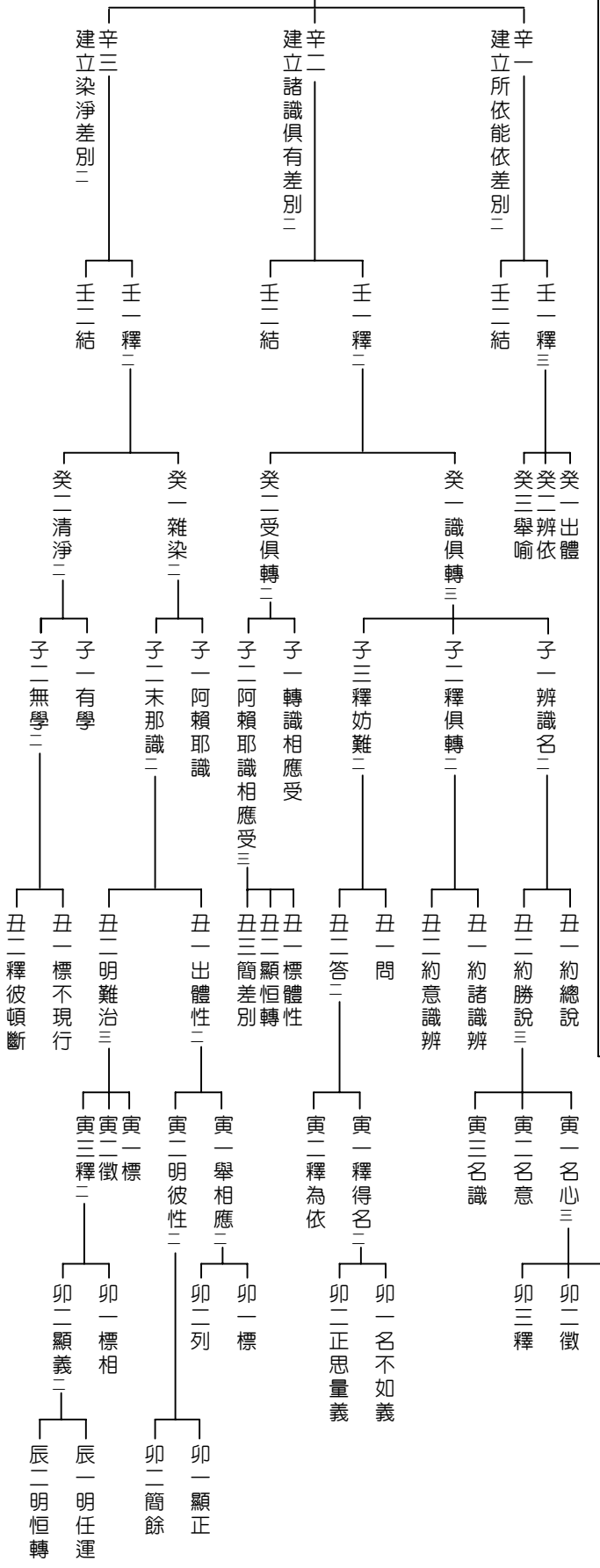

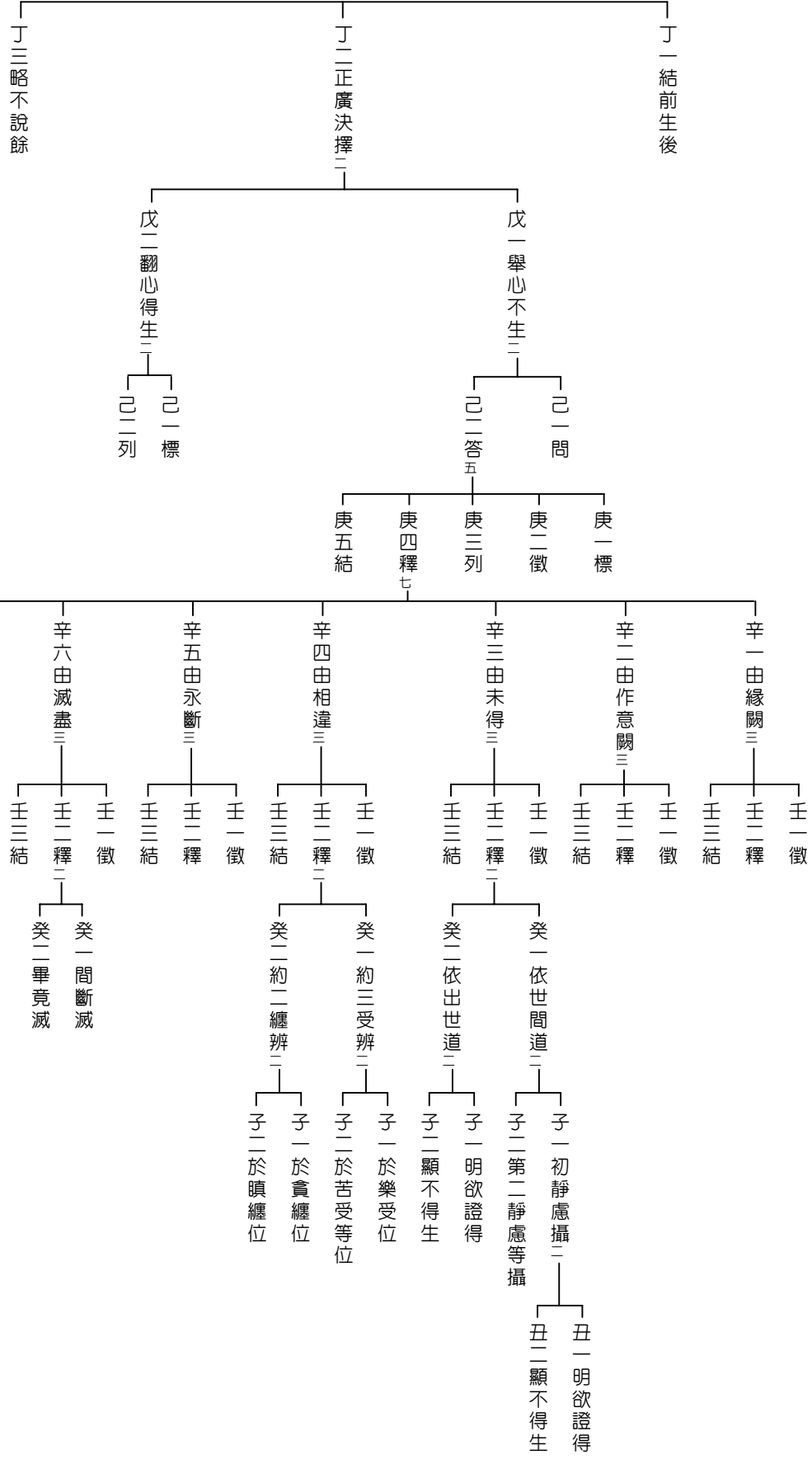

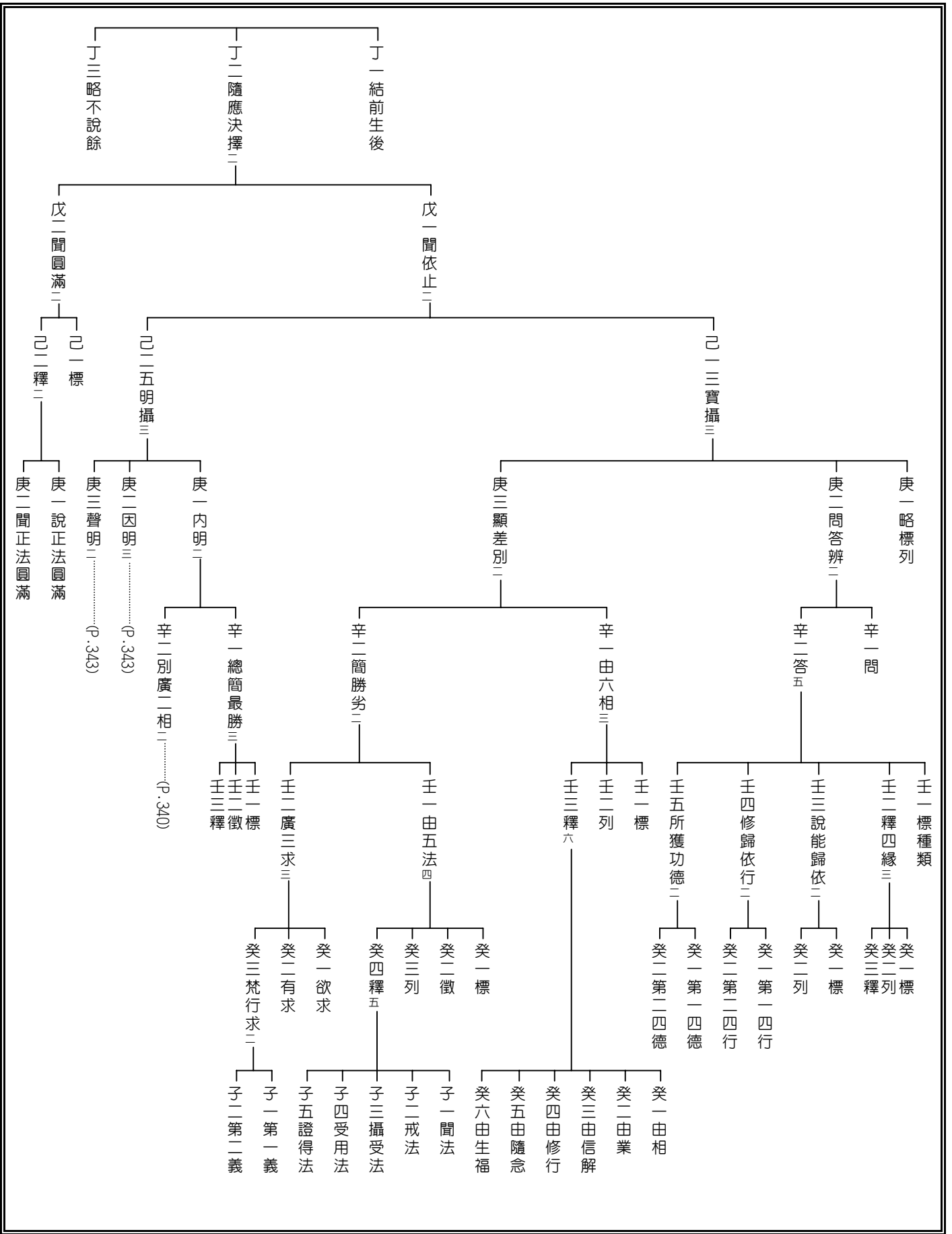

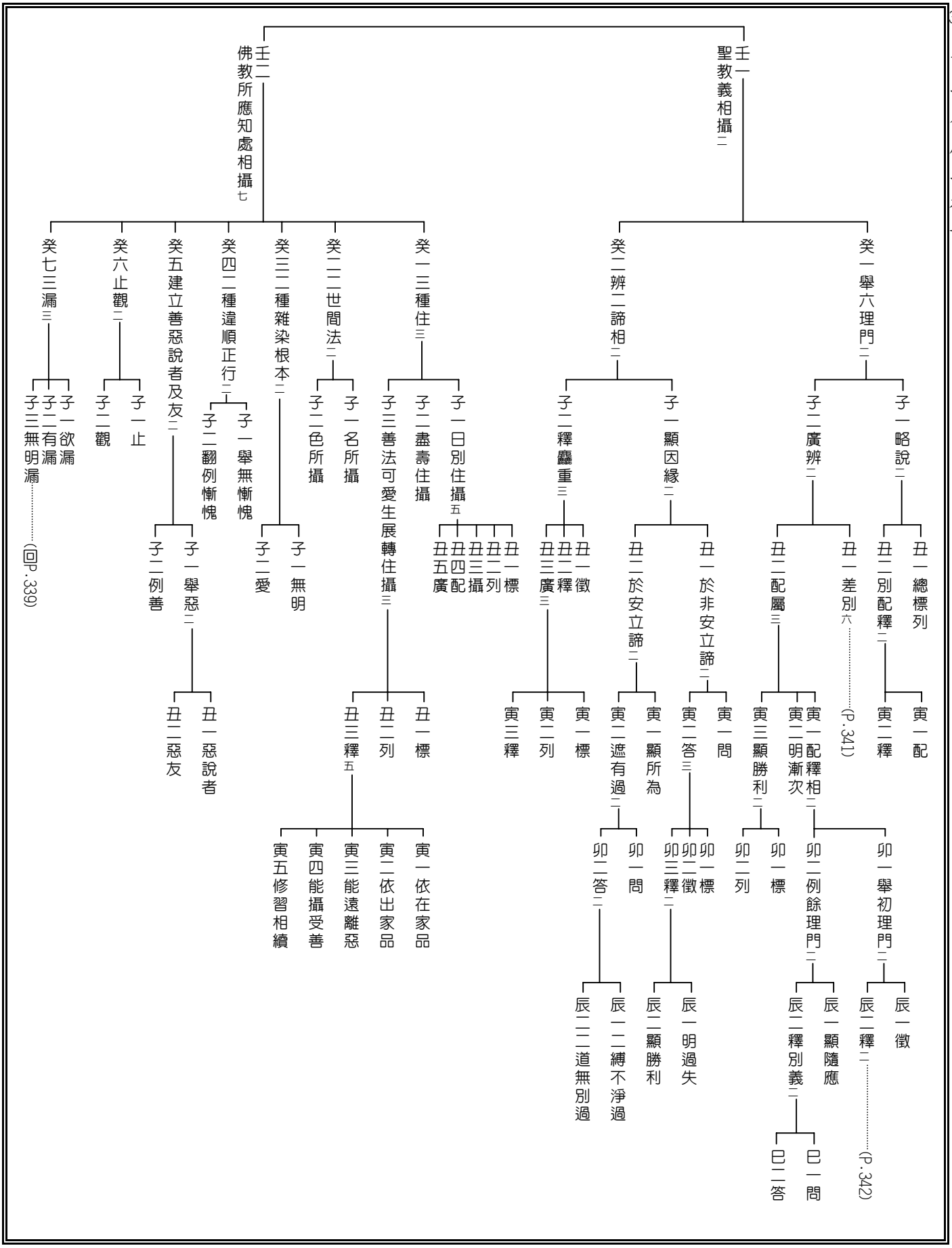

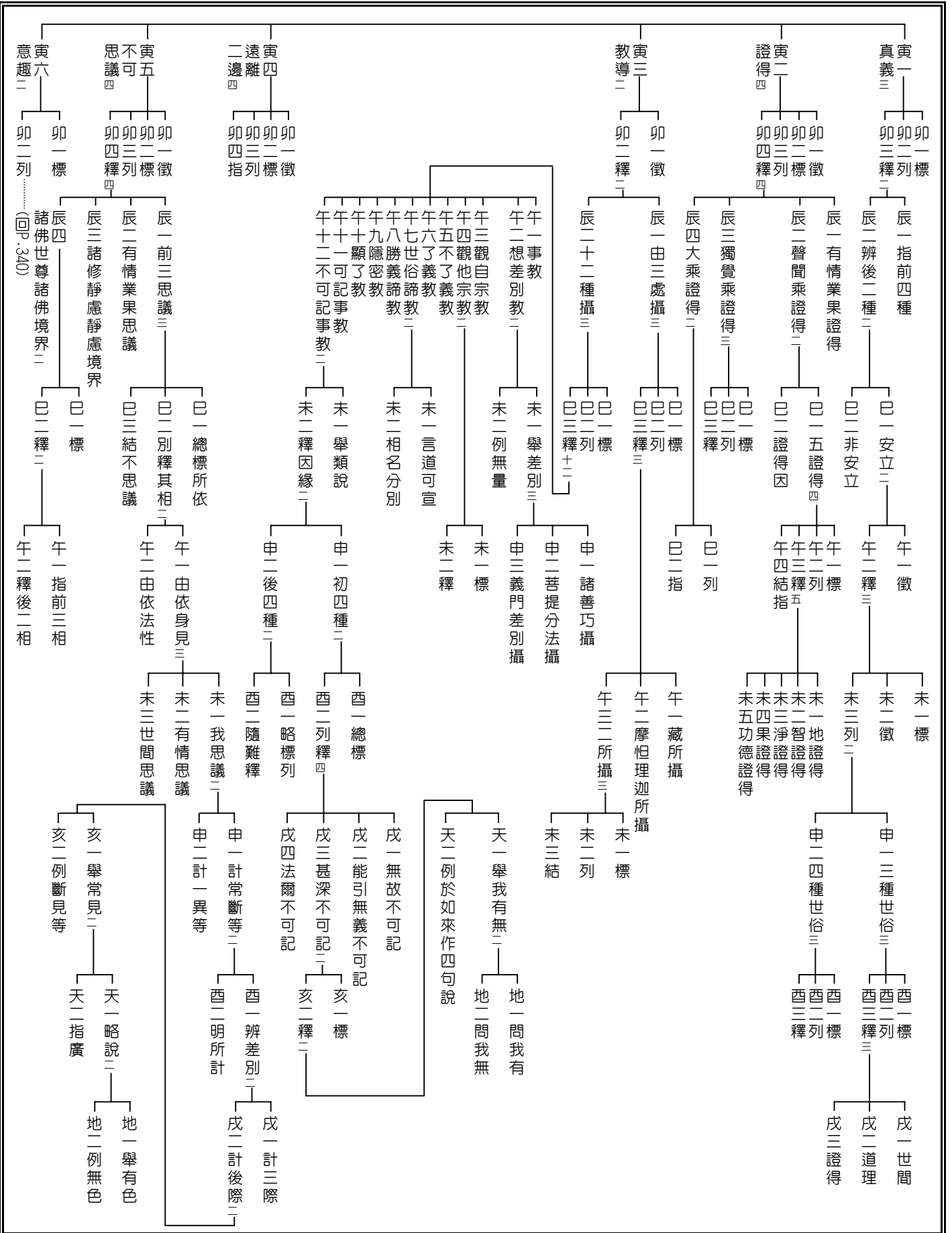

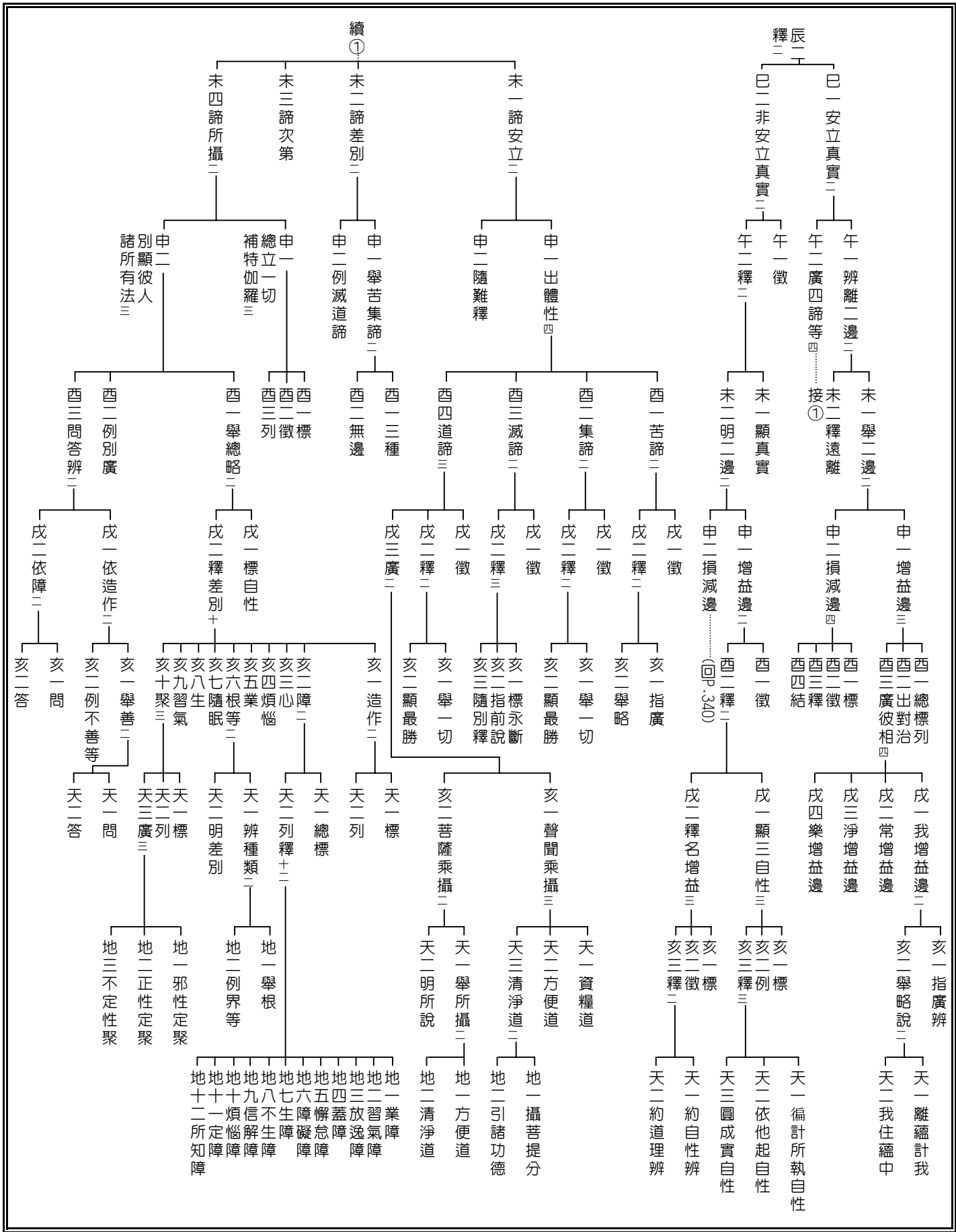

庚一內明……………(P.339)

辛一五種比量攝

壬一標

壬二列

壬三釋五

癸一相

癸二體

癸三業

癸四法

癸五因果

庚二因明

辛二論體性攝

壬一第一三論

壬二第二三論

壬三第三三論

癸一標

癸二列

癸三釋

子一聽聞究竟論

子二評訟究竟論

子三正行究竟論

辛三論莊嚴攝

壬一於應造論

癸一要禮二師

癸二要員六因

癸三要住四德

子一標

子二列

子三釋四

丑一於昔諸師應離憍慢

寅一徵

寅二釋

寅三結

卯一觀他退失

卯二觀他利樂

辛二隨釋七種

壬一字通達

壬二字義通達

壬三能取等通達

壬四繫縛等通達

壬五法性通達

癸一舉能取

癸二例能取義

癸一舉繫縛

癸二例解脫

子一舉喻五

子二合法

丑一紅蓮喻

丑二真金喻

丑三美膳喻

丑四慶書喻

丑五珍寶喻

丑四不欲彰己有勝技能

丑三於同法者深生敬愛

丑二於有情類當起大悲

寅一徵

寅二釋

寅三結

寅一徵

寅二釋

寅三結

卯一觀他退失

卯二觀他利樂

寅一徵

寅二釋

寅三結

卯一觀他退失

卯二觀他利樂

339 己二五明攝 庚二因明 庚三聲明

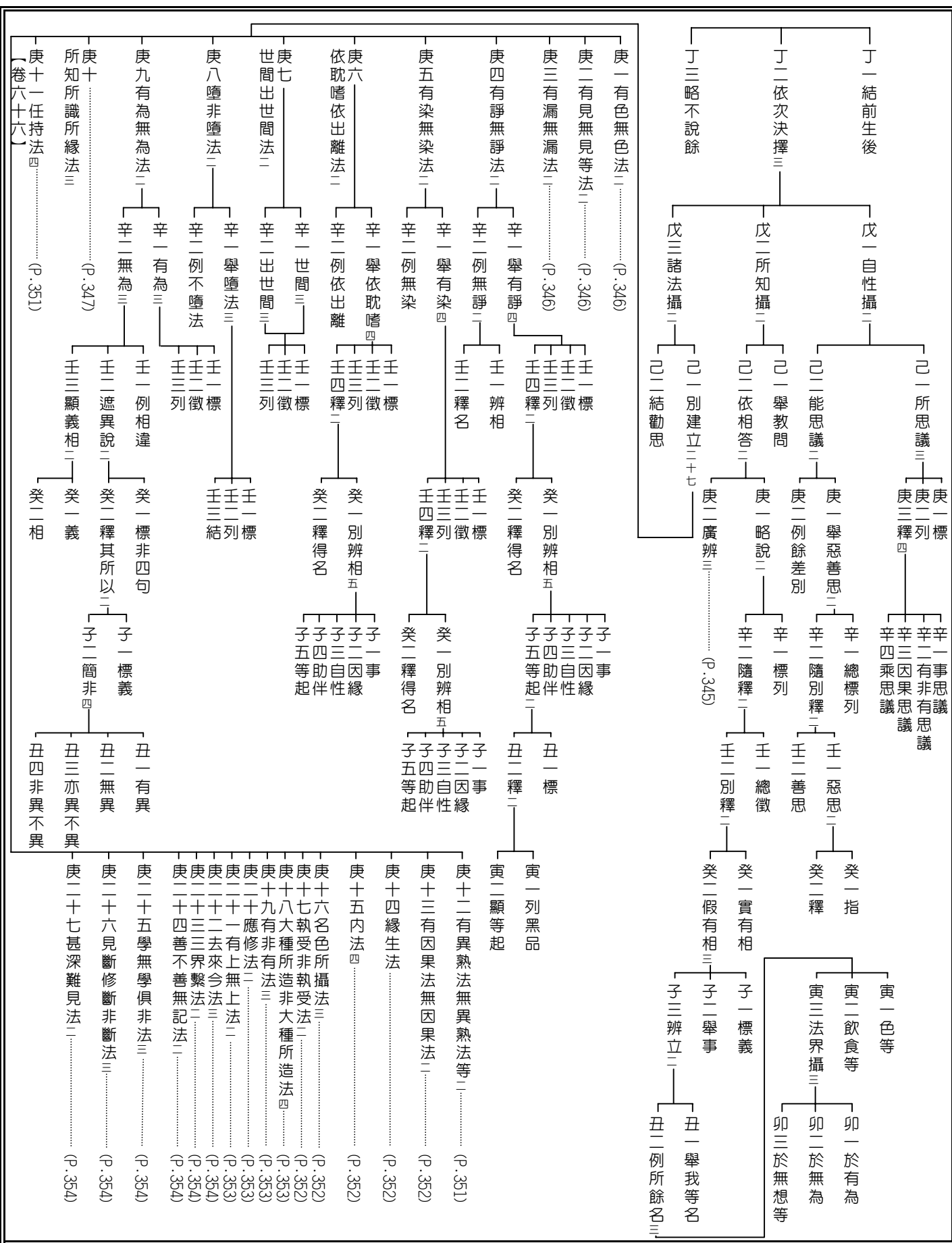

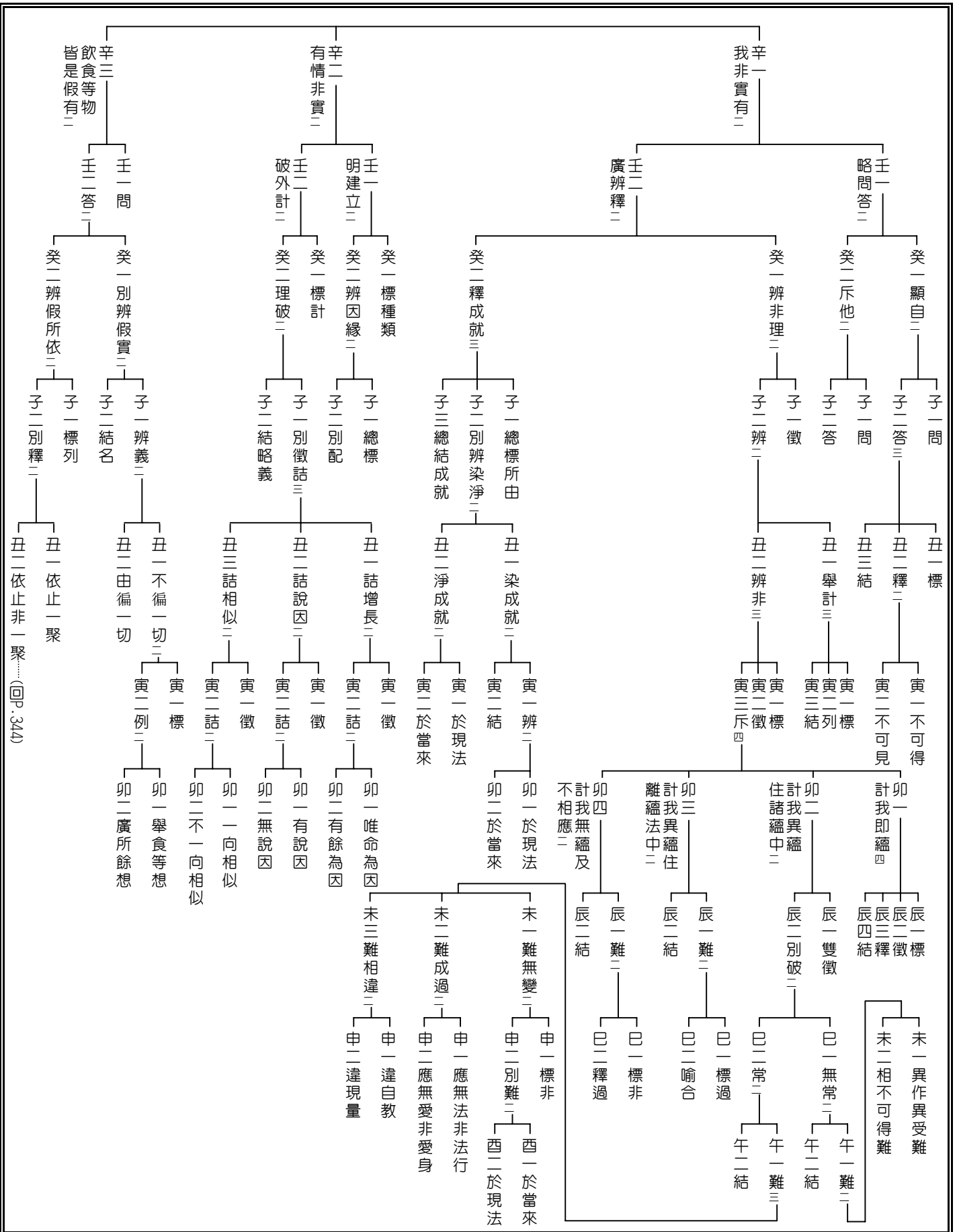

回P. 344

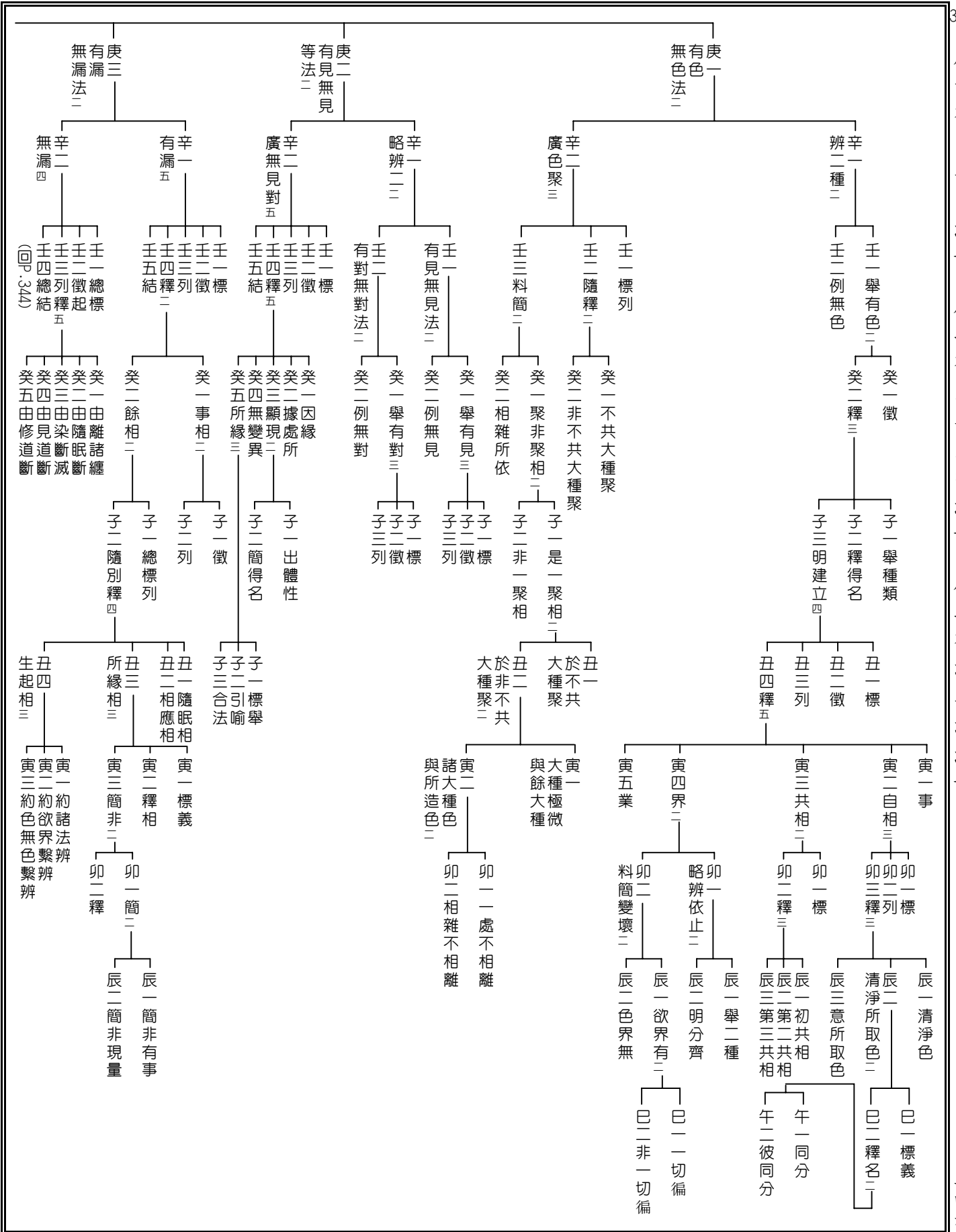

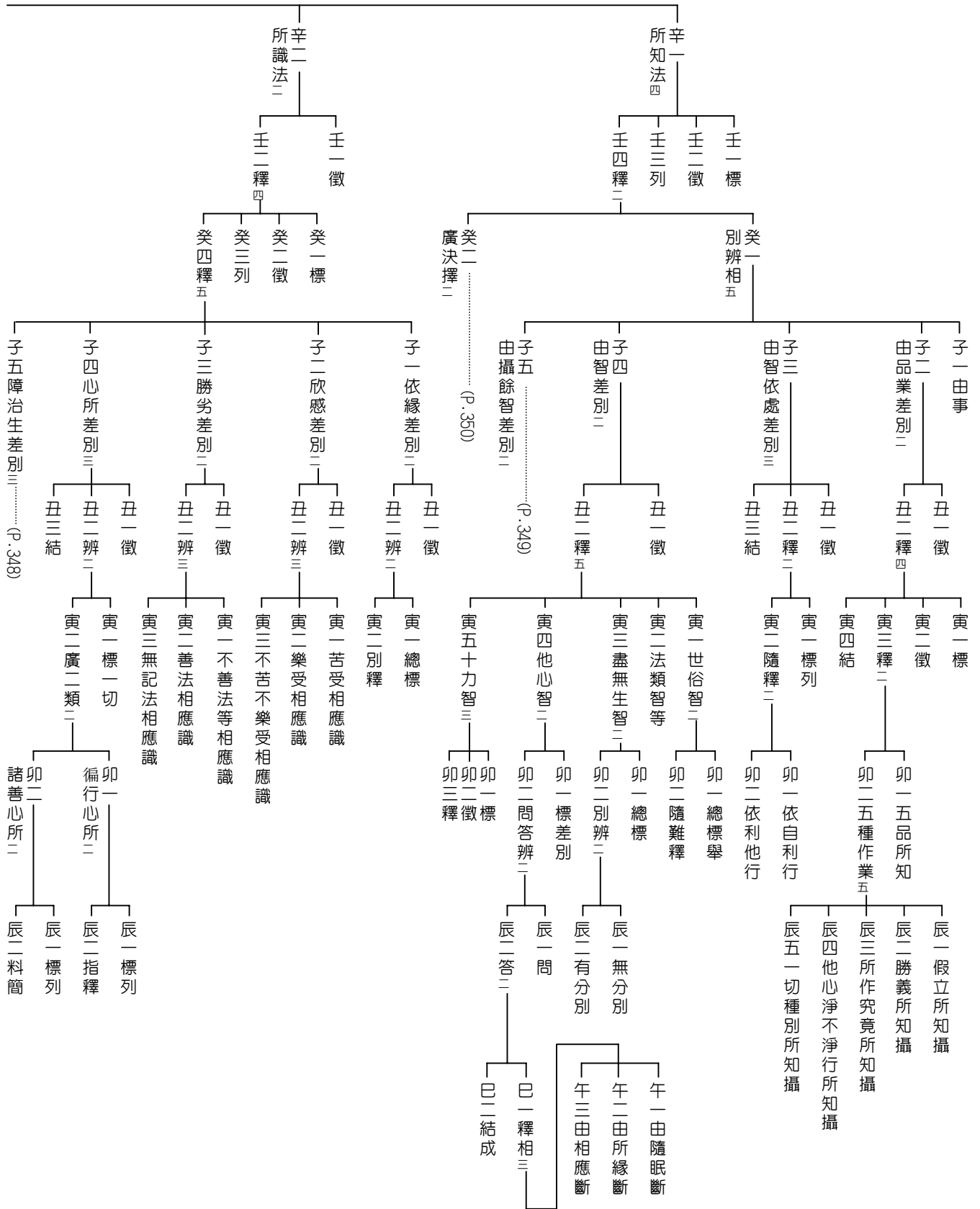

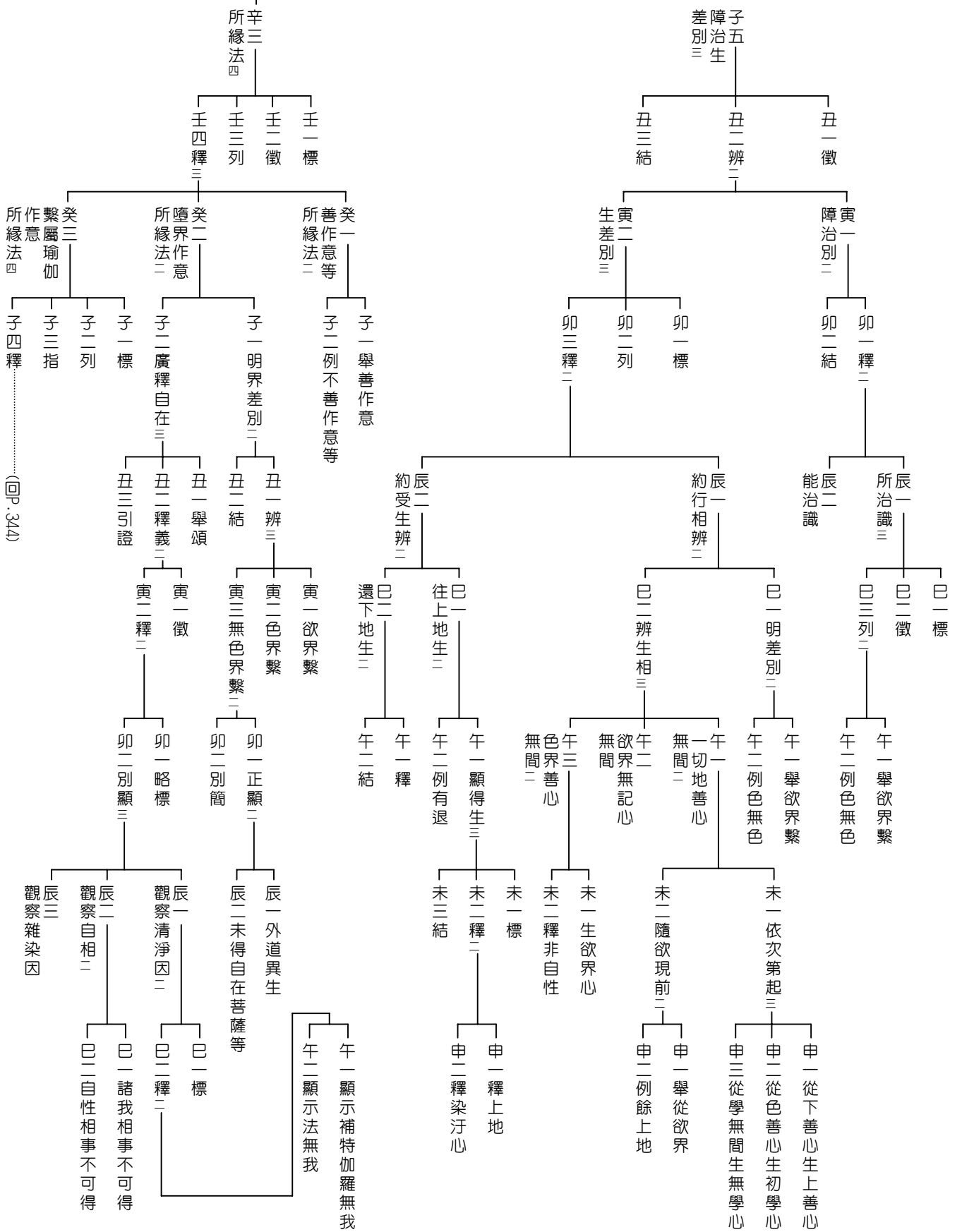

(回P. 347)

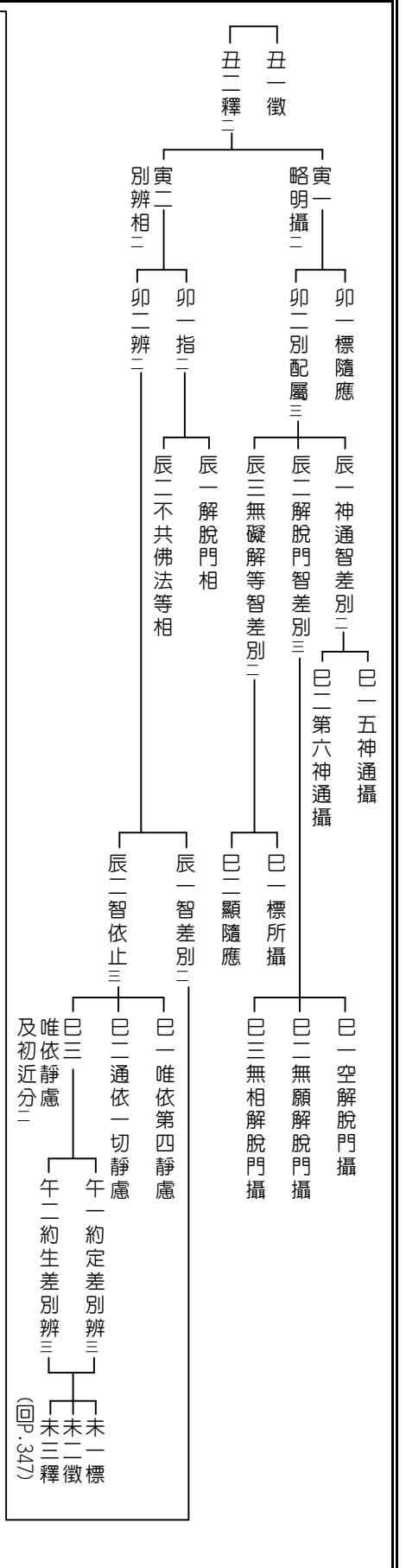
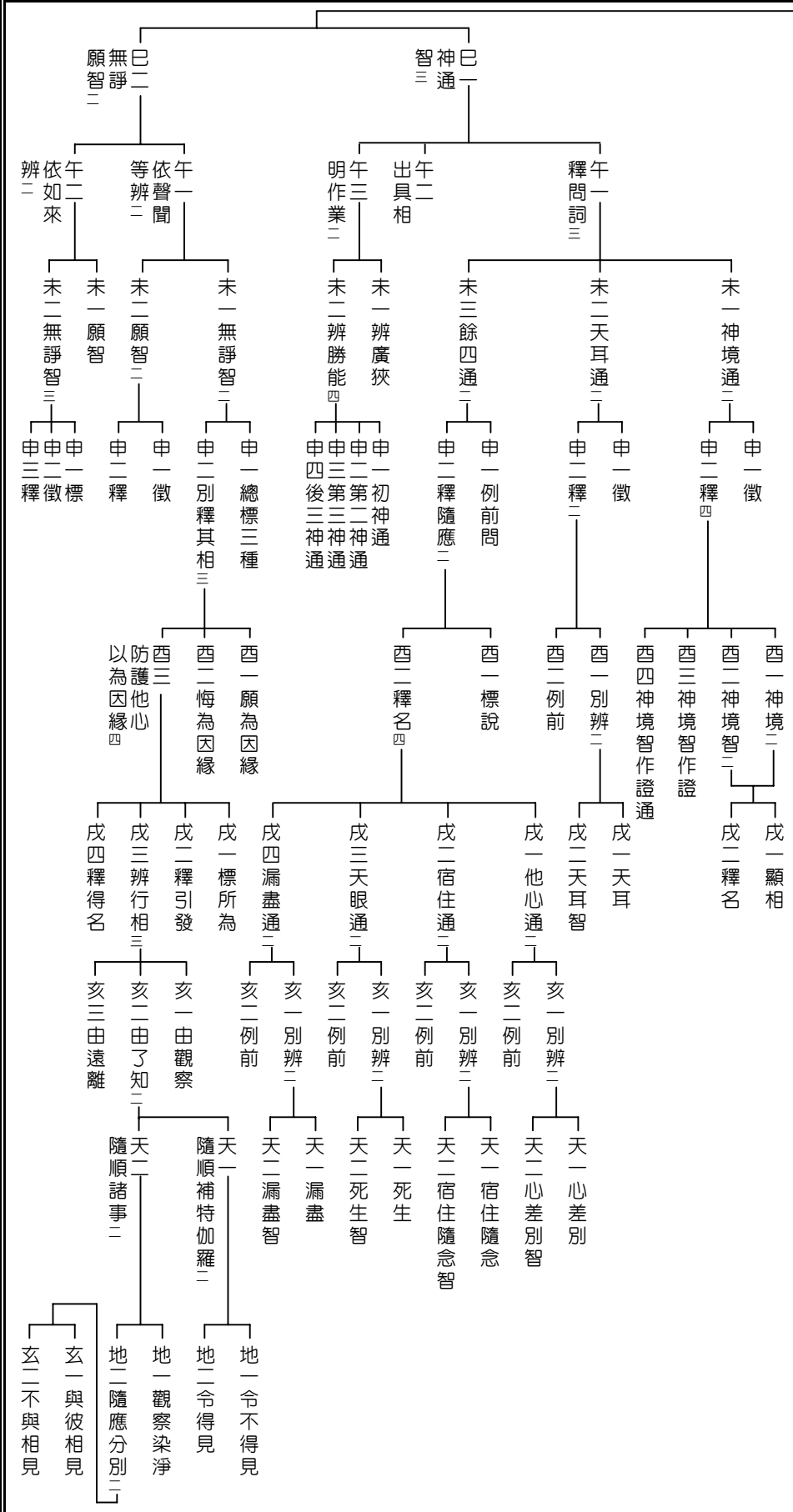

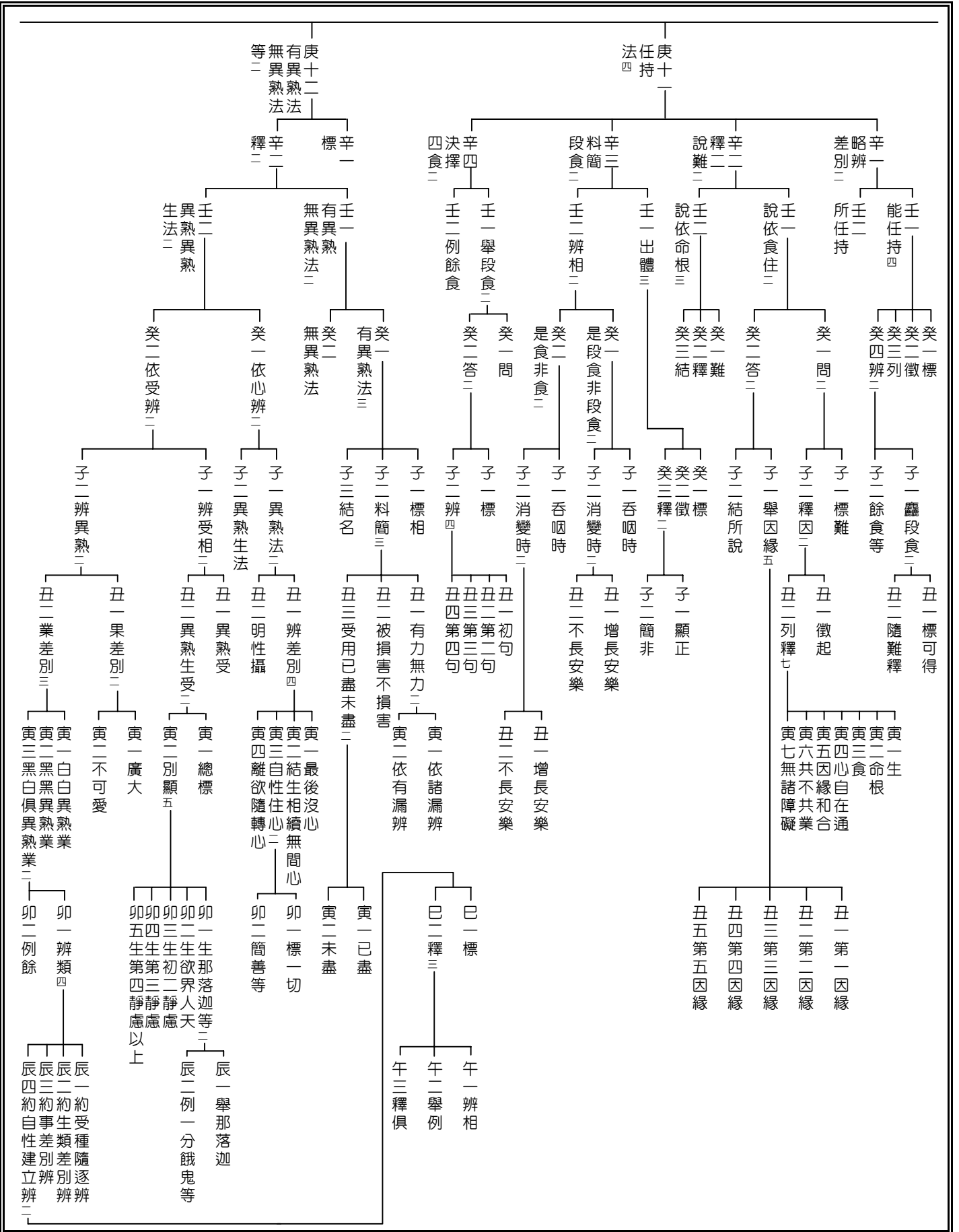

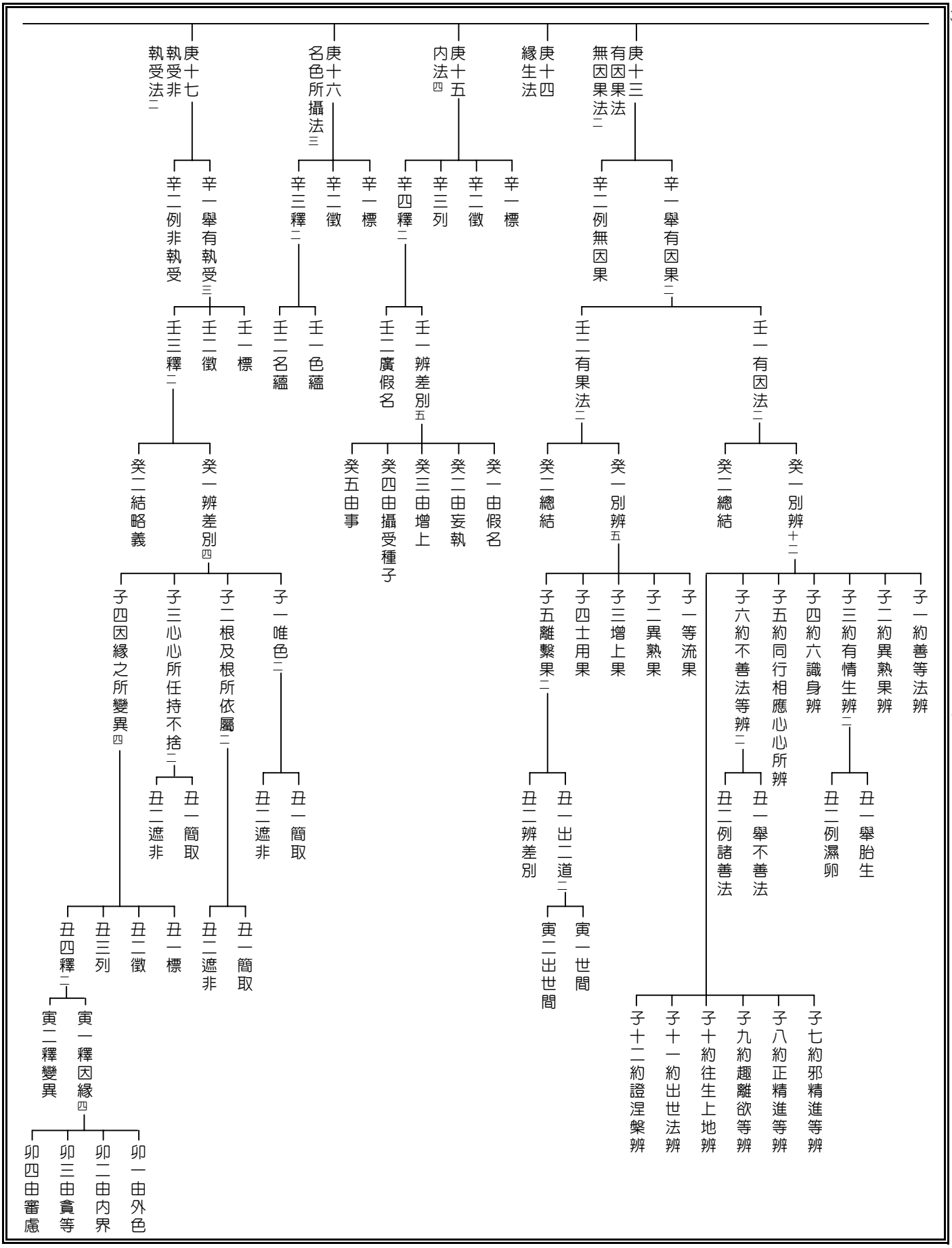

庚十八大種所造非大種所造法四·庚十九有非有法三·庚二十應修法二·庚二十一有上無上法二

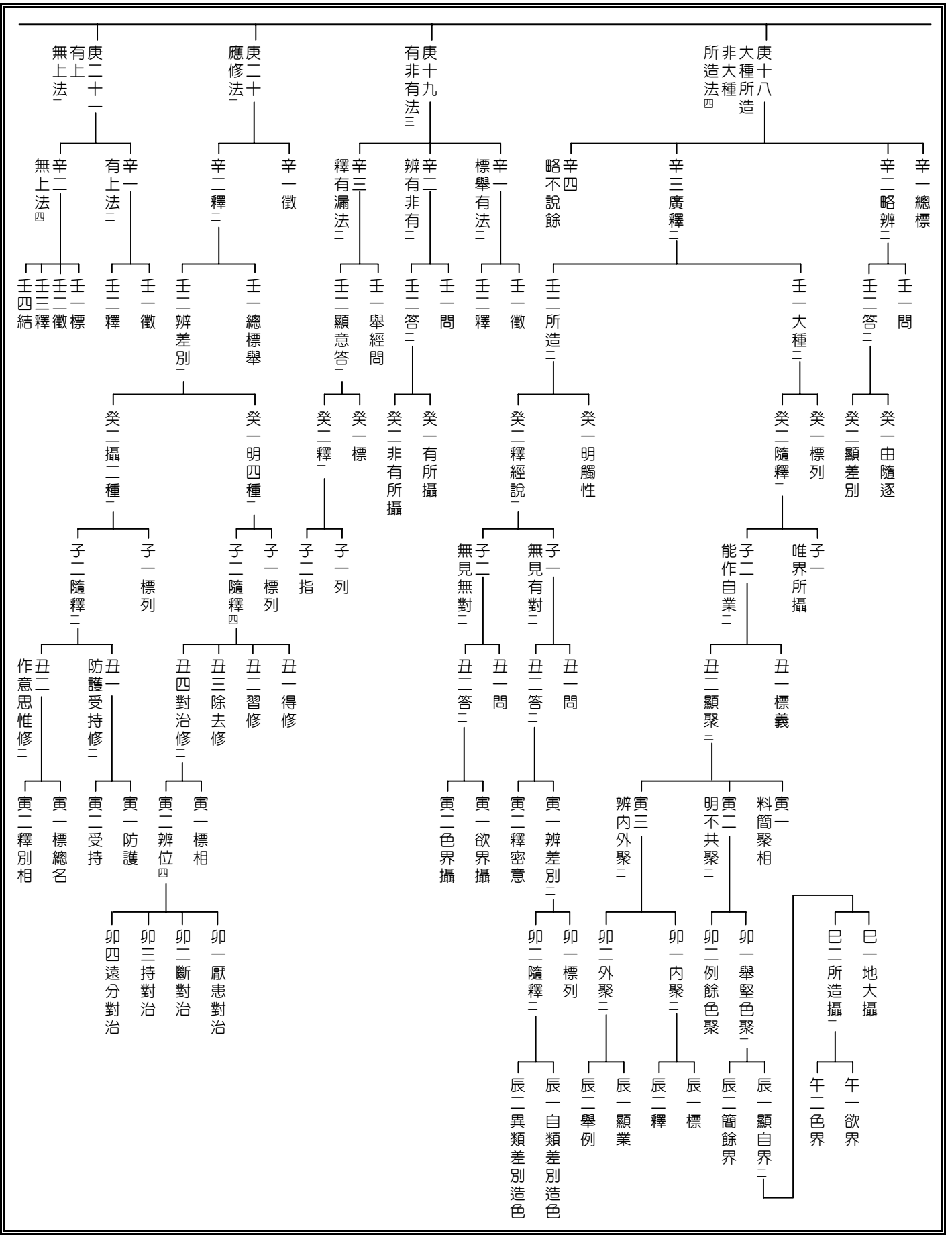

344
 ↓
 庚二十二去來今法三·庚二十三三界繫法二·庚二十四善不善無記法二
 庚二十五學無學俱非法三·庚二十六見斷修斷非斷法三·庚二十七甚深難見法二

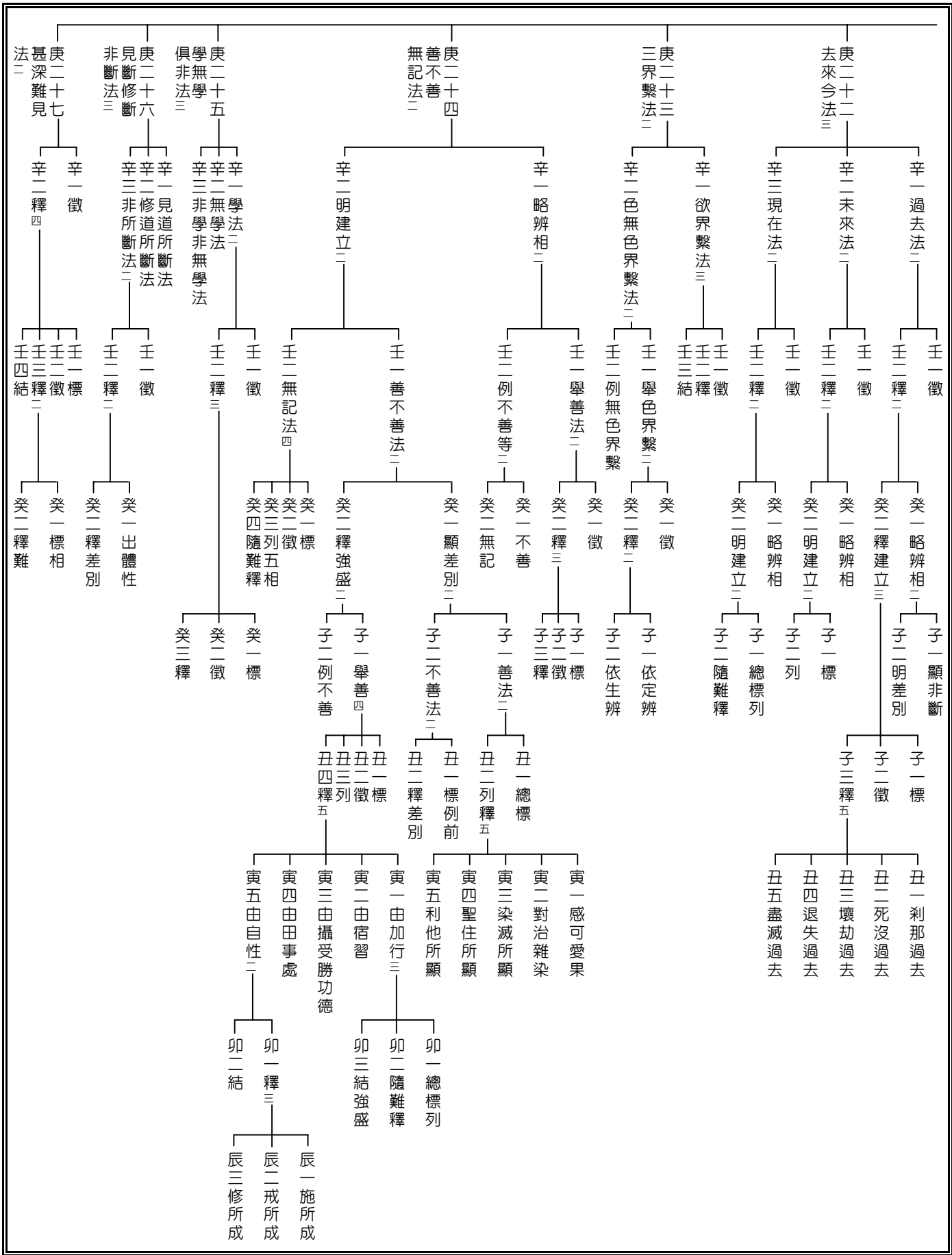

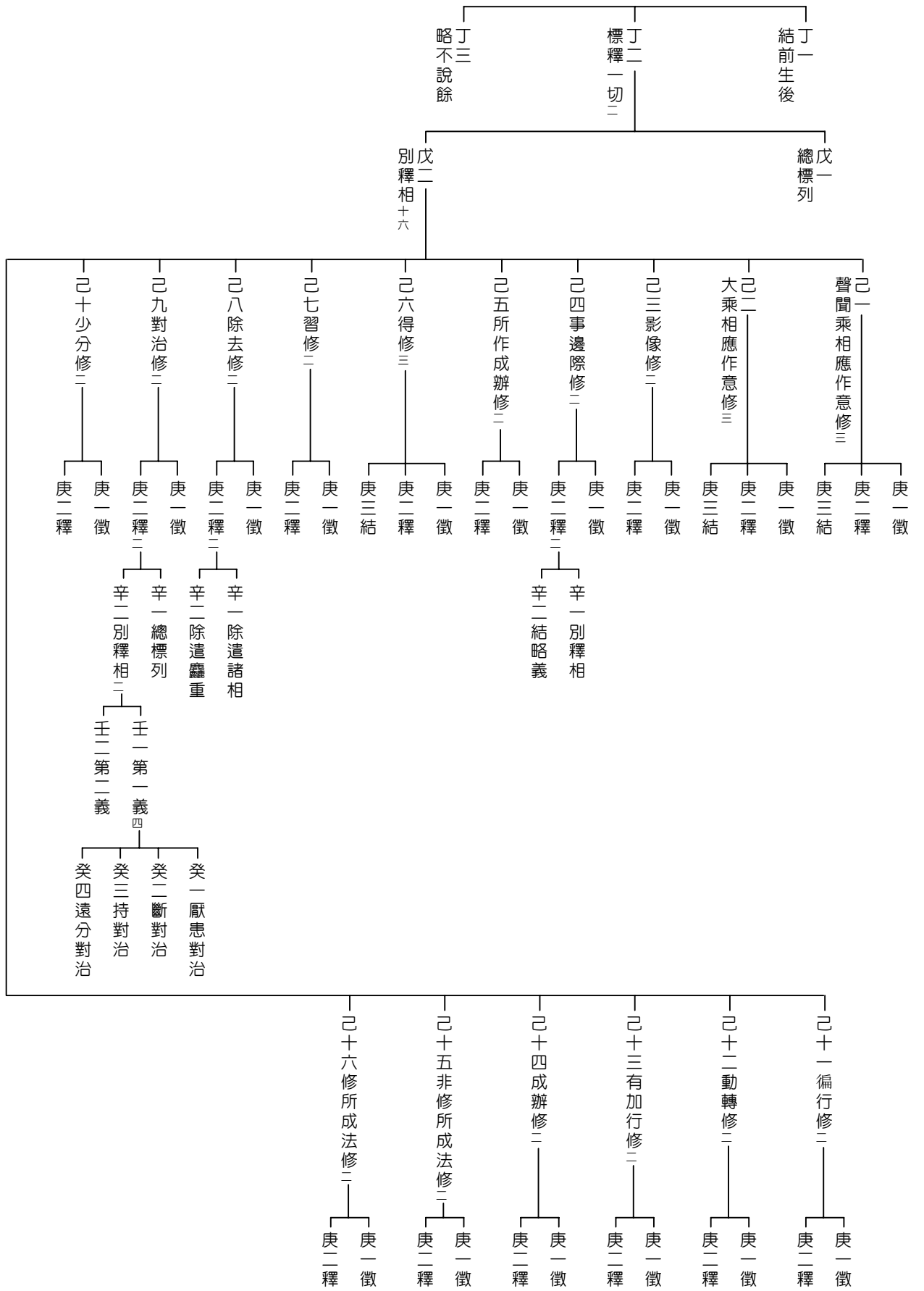

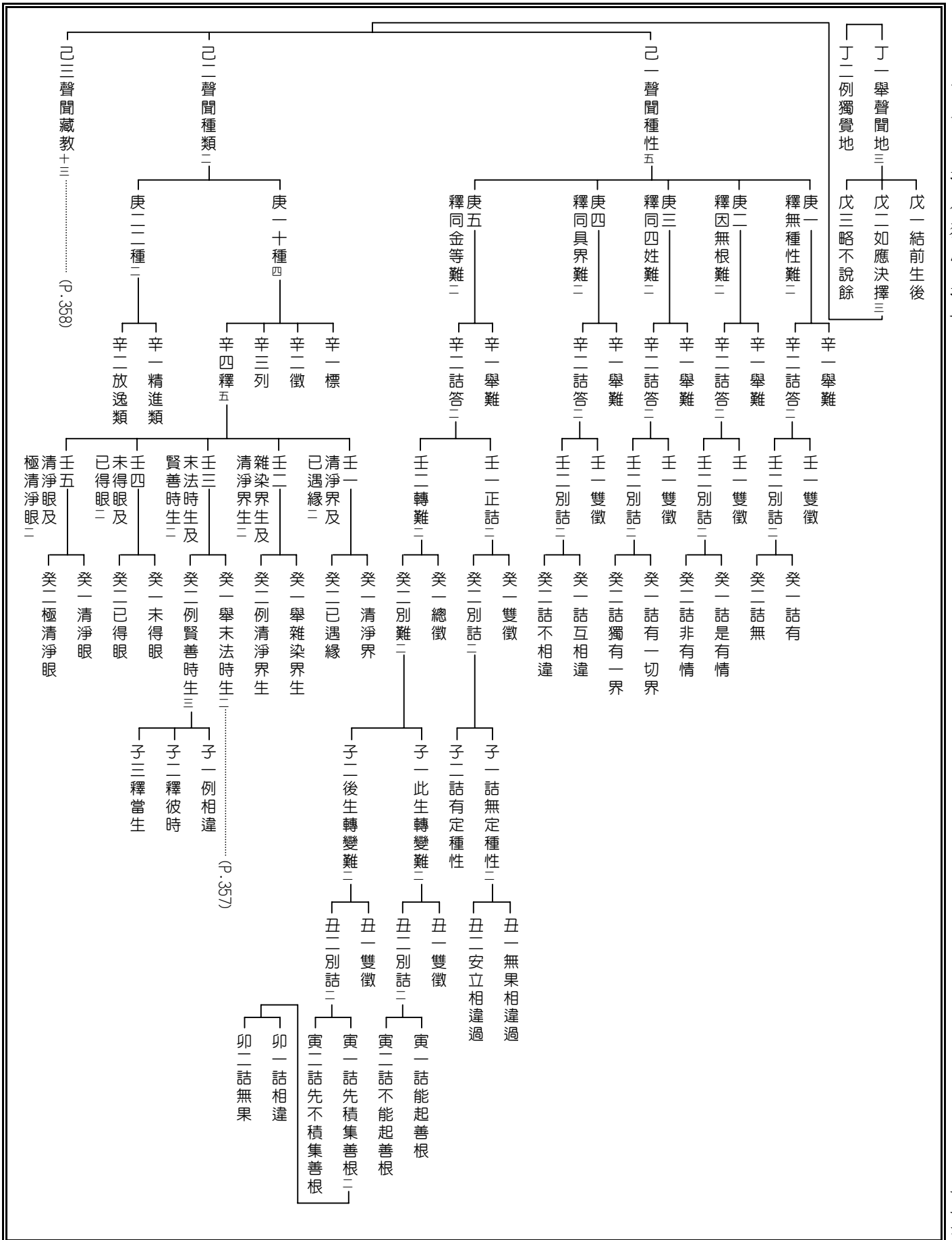

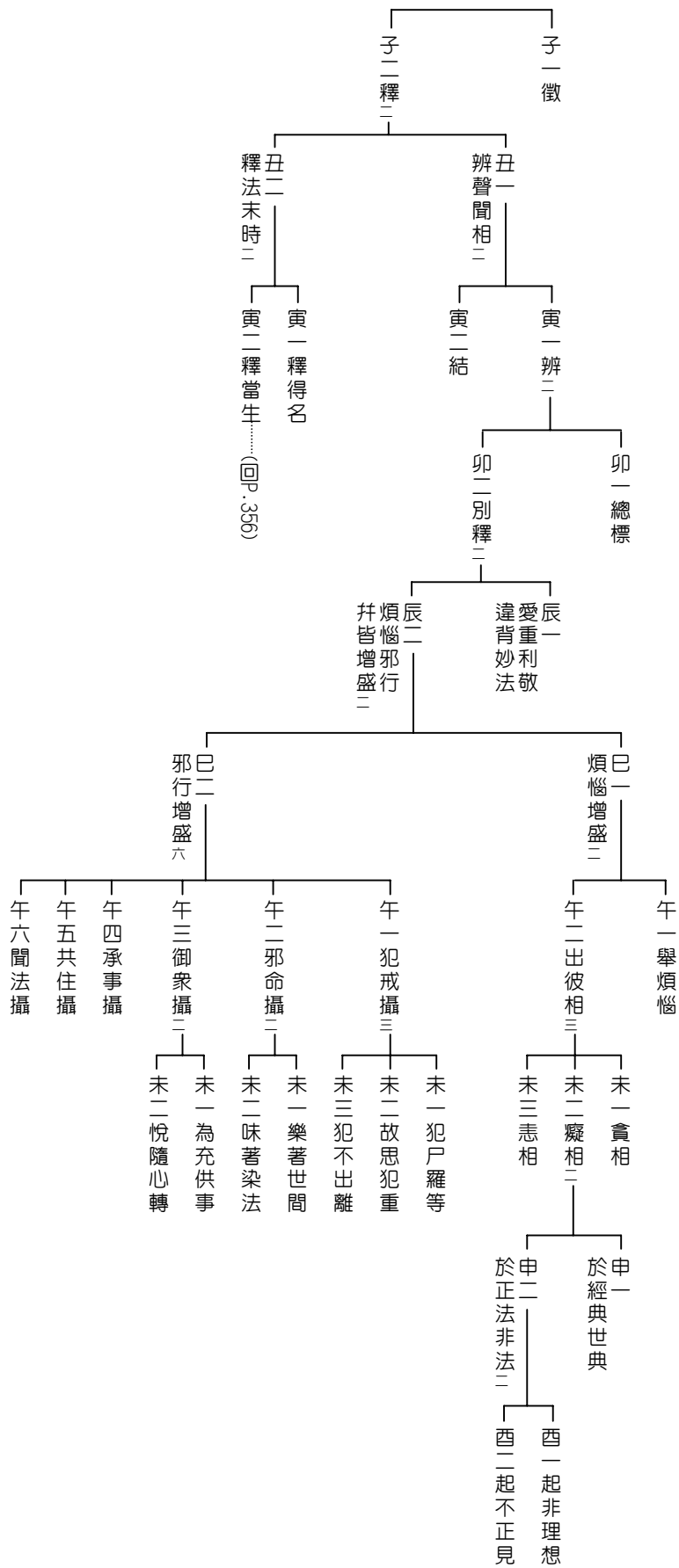

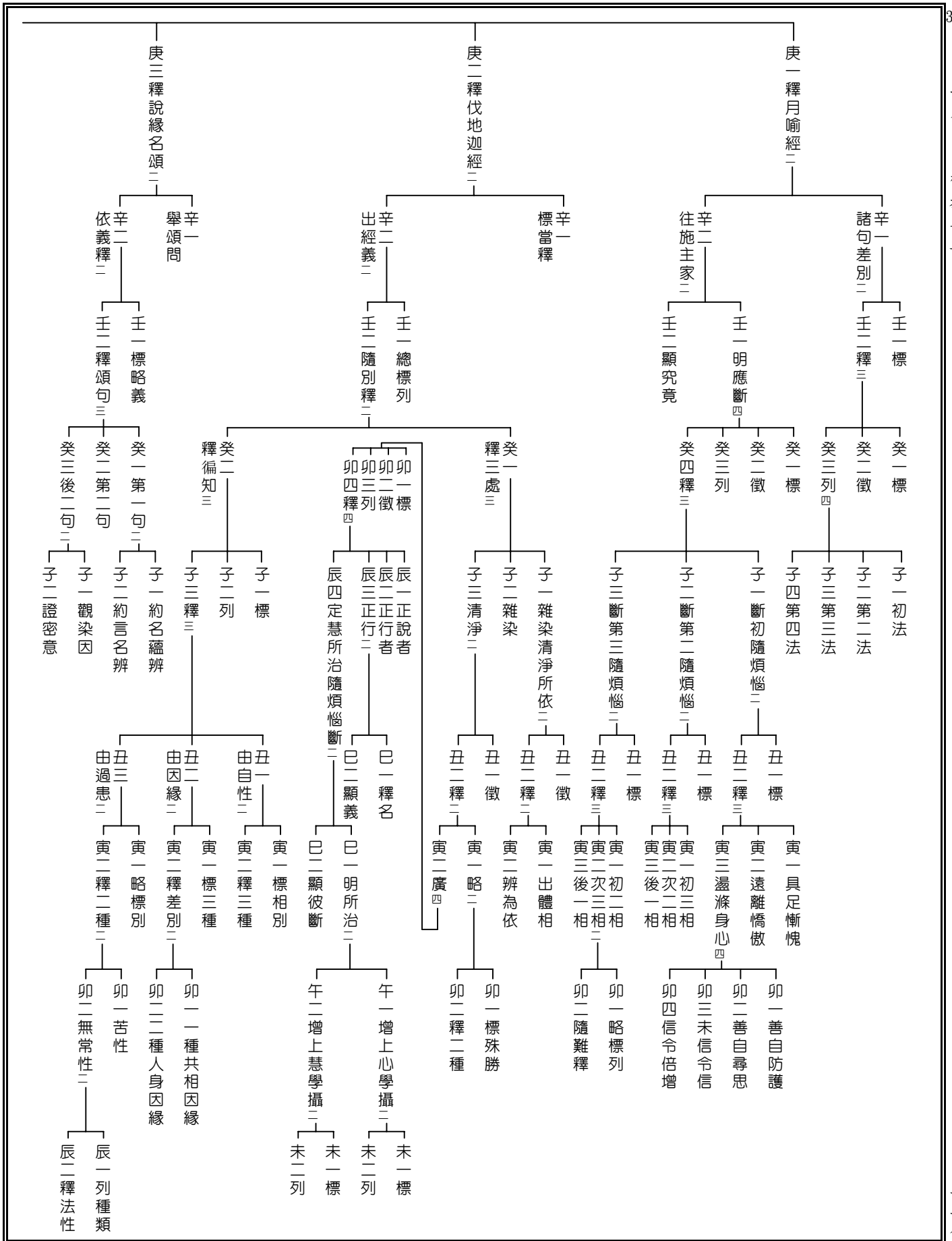

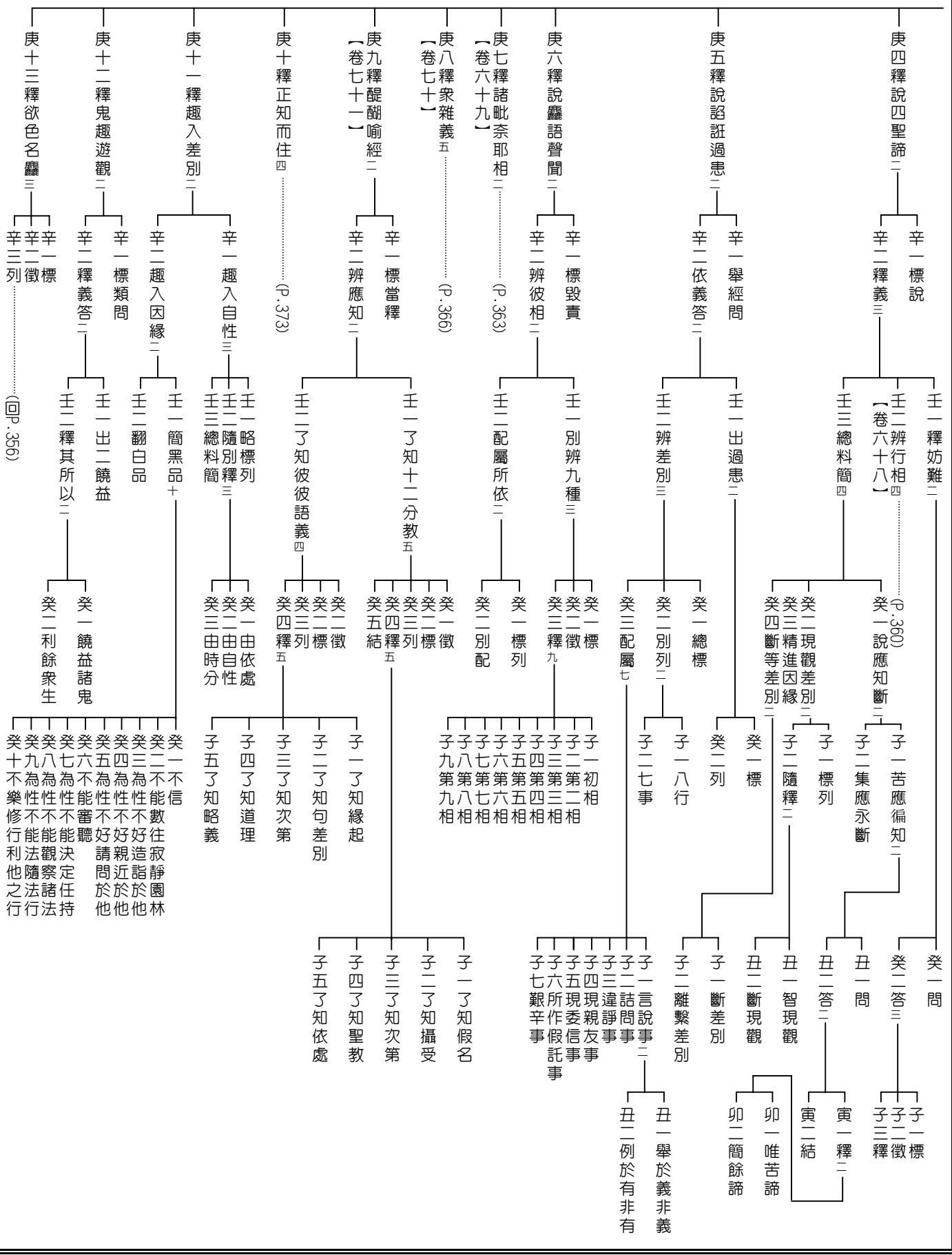

(回P. 356)

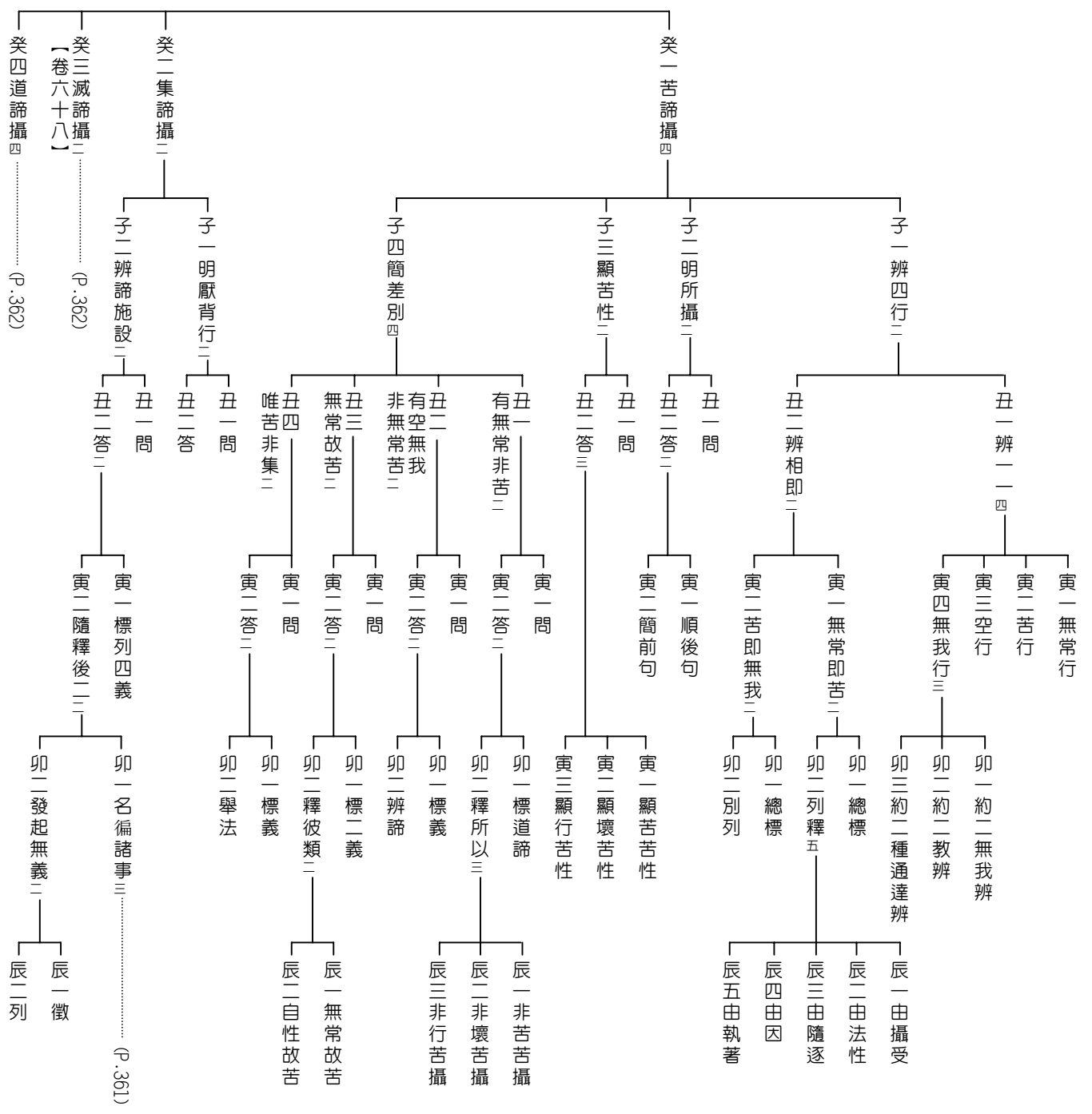

辰三結得徧名 (回P.360)

辰二略攝種類

辰一廣辨差別

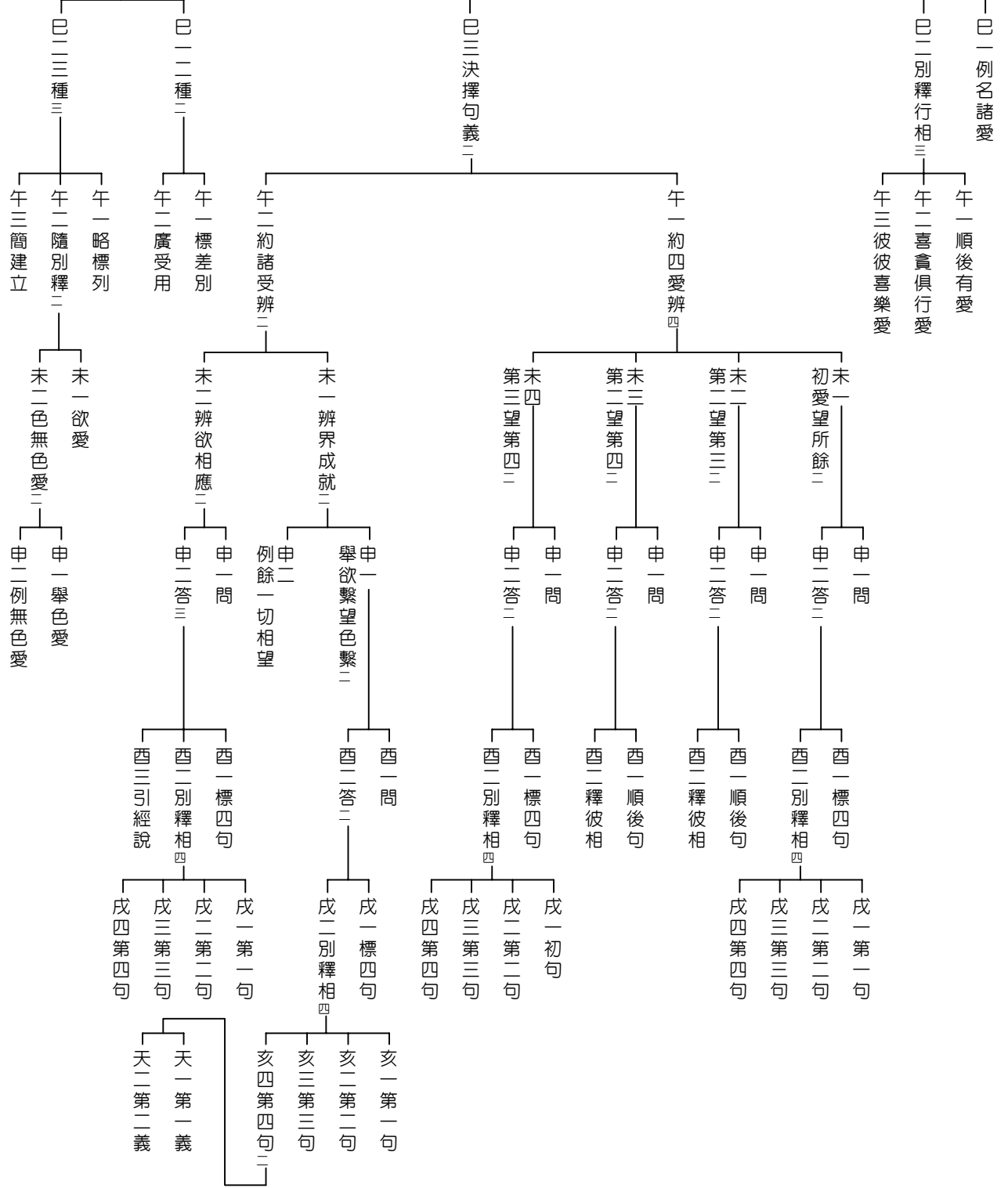

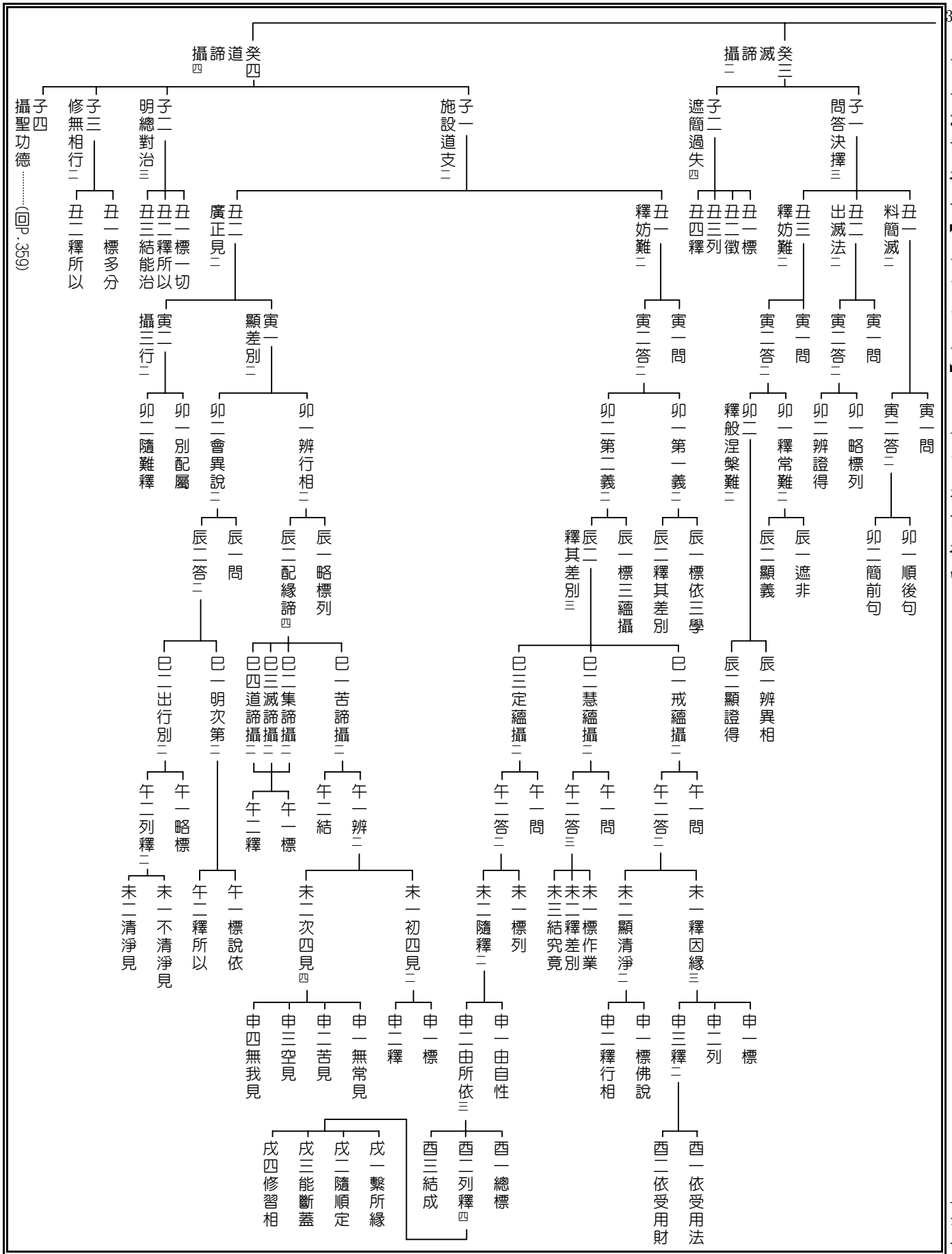

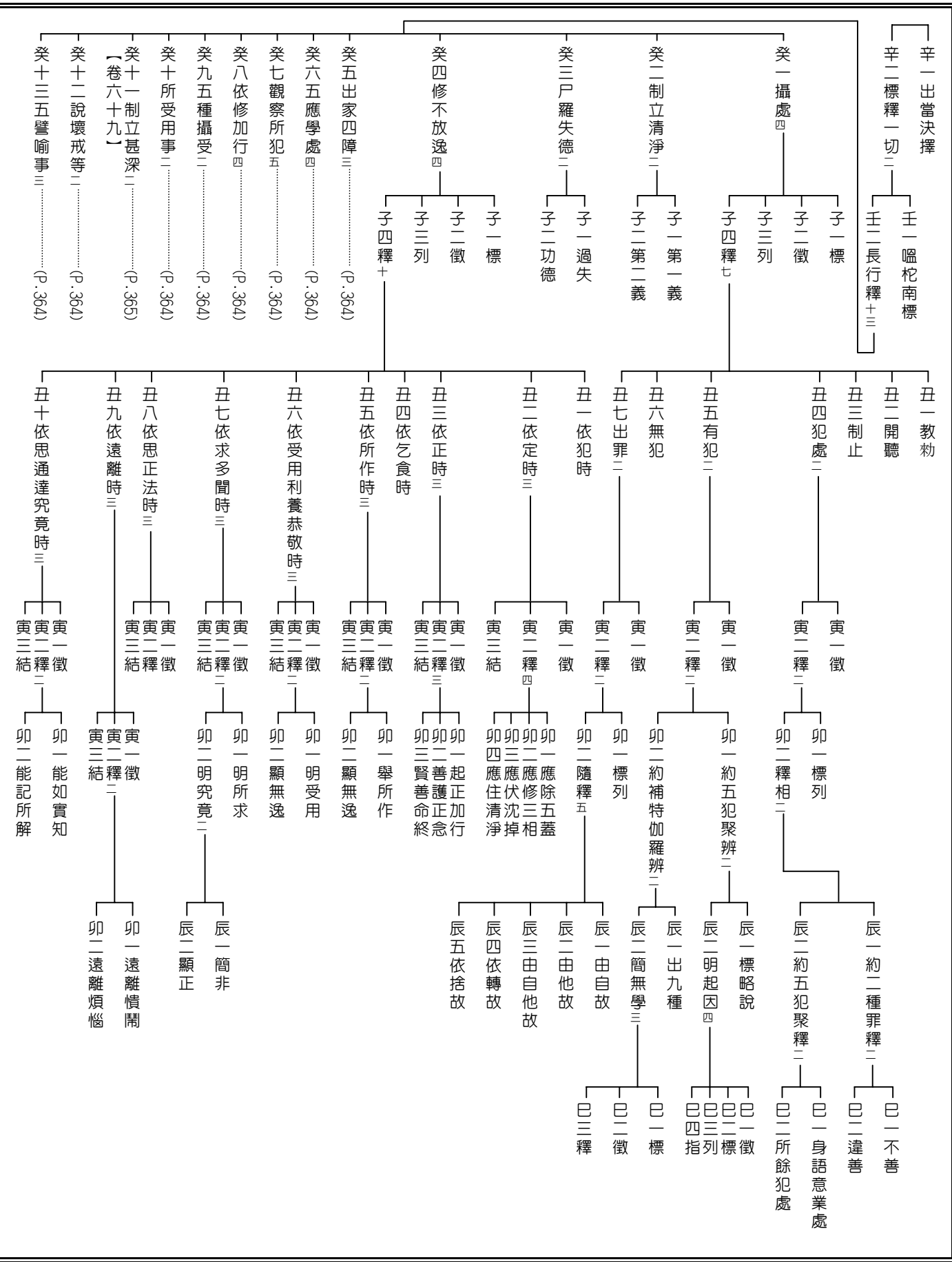

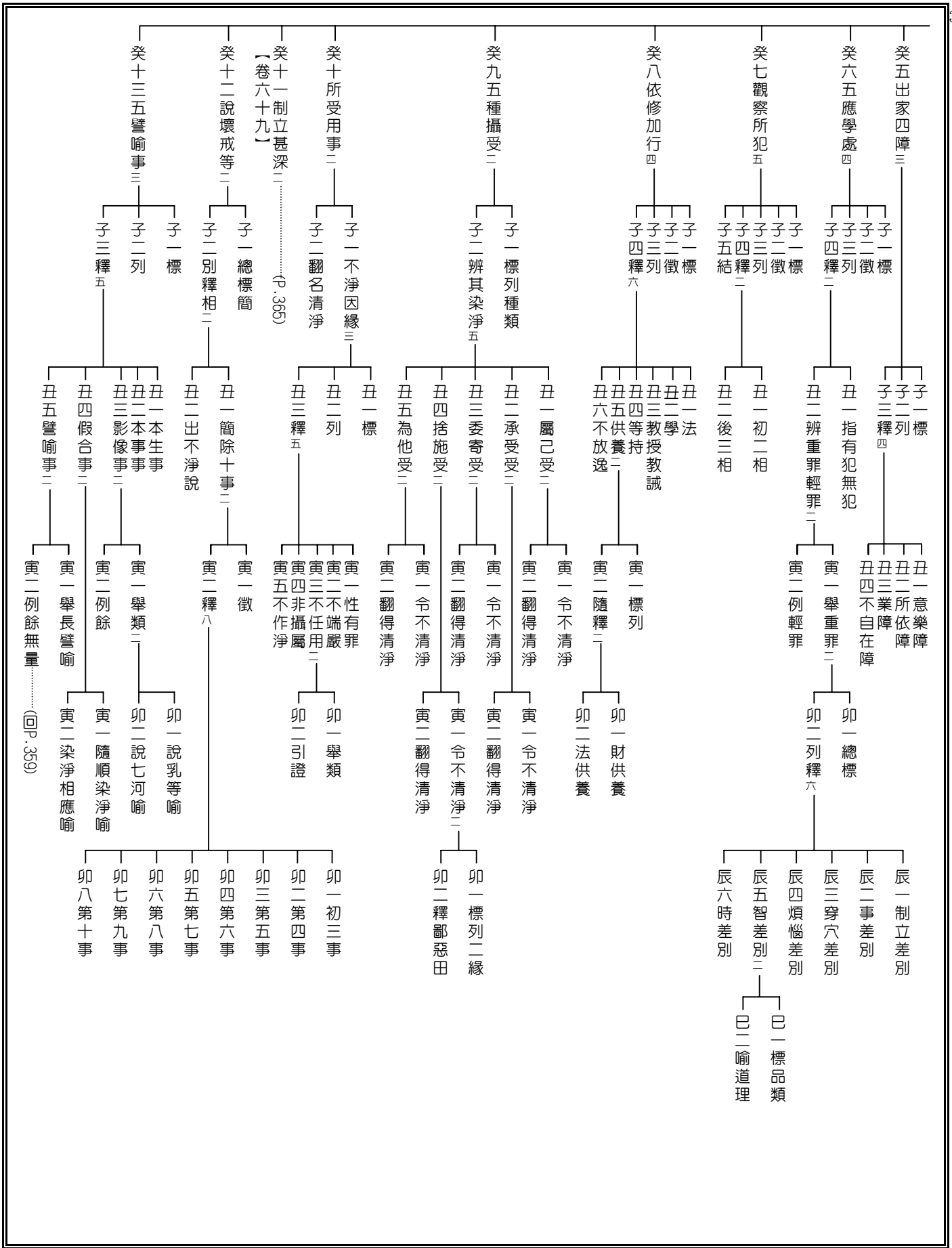

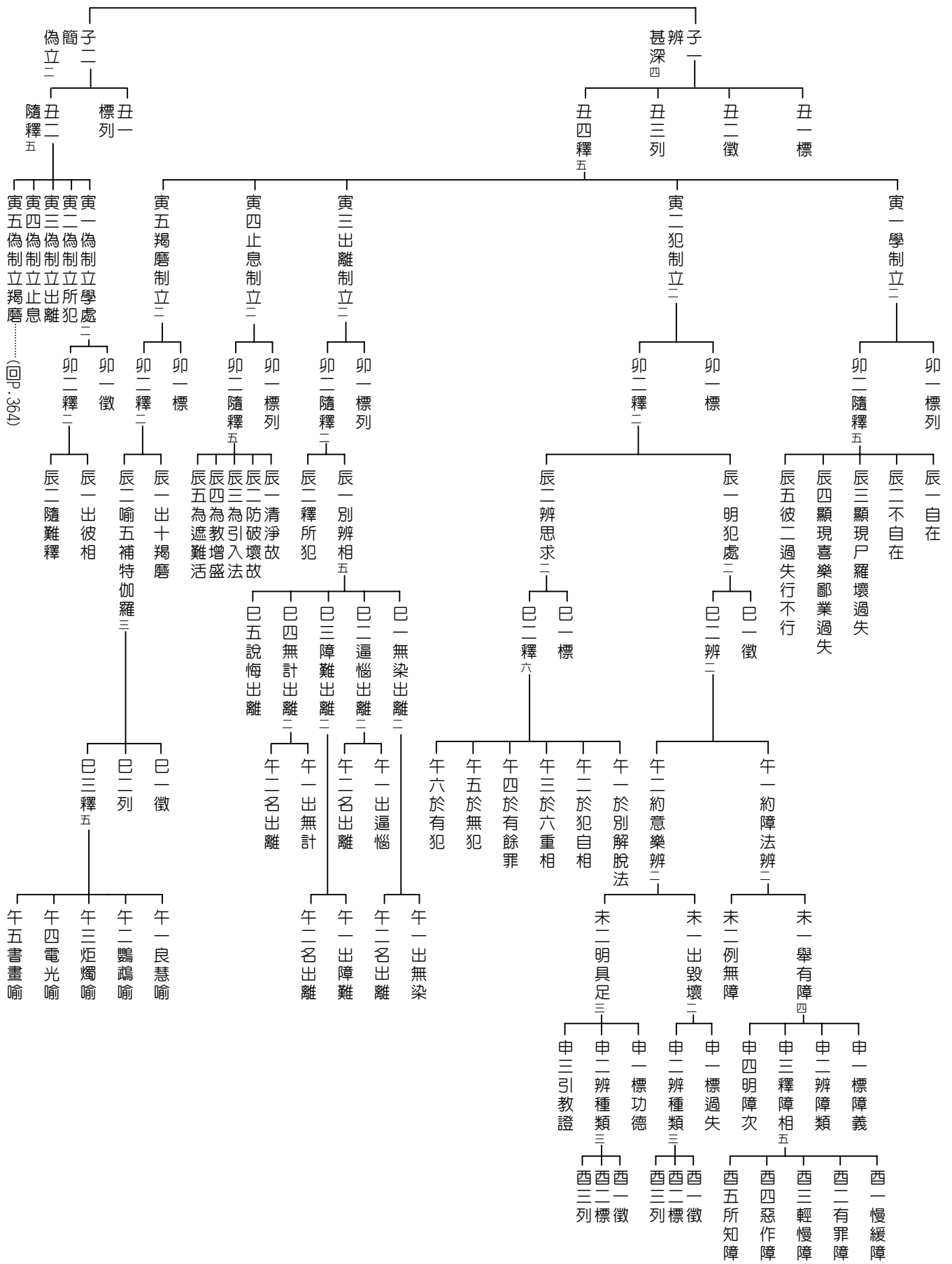

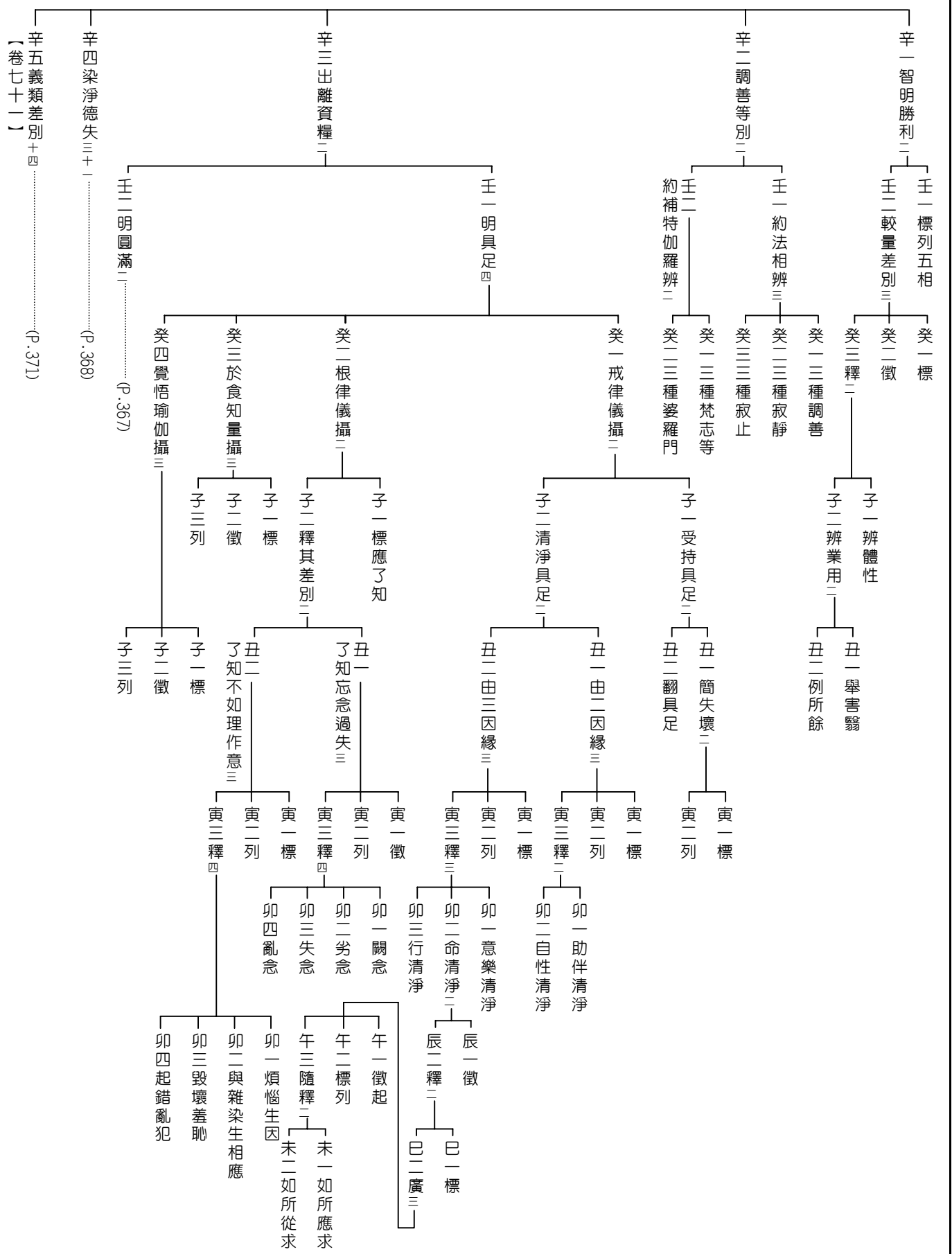

辛四染淨德失三十一.....(P.368)

壬二明圓滿.....(P.367)

辛五義類差別十四.....(P.371)

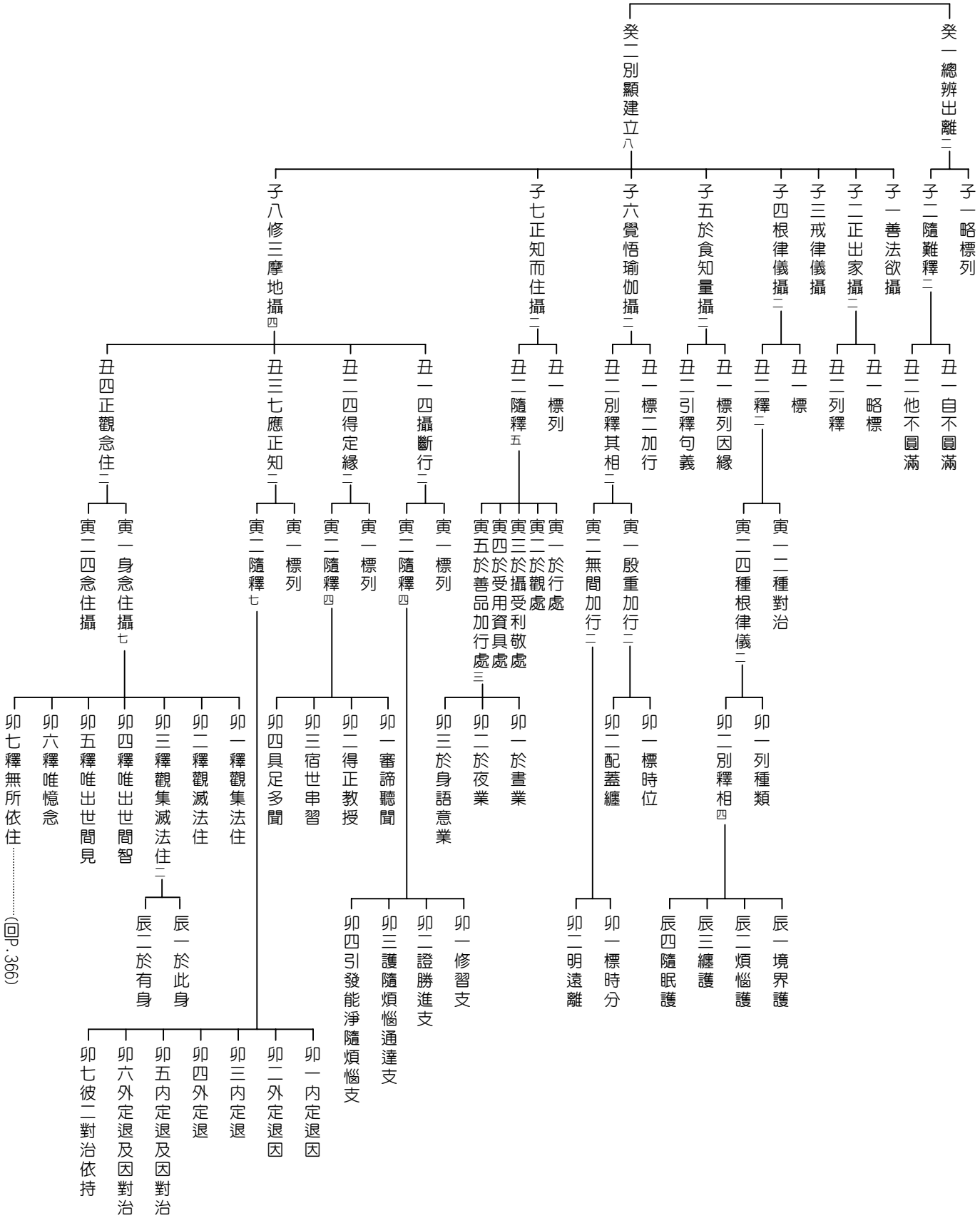

(回P. 366)

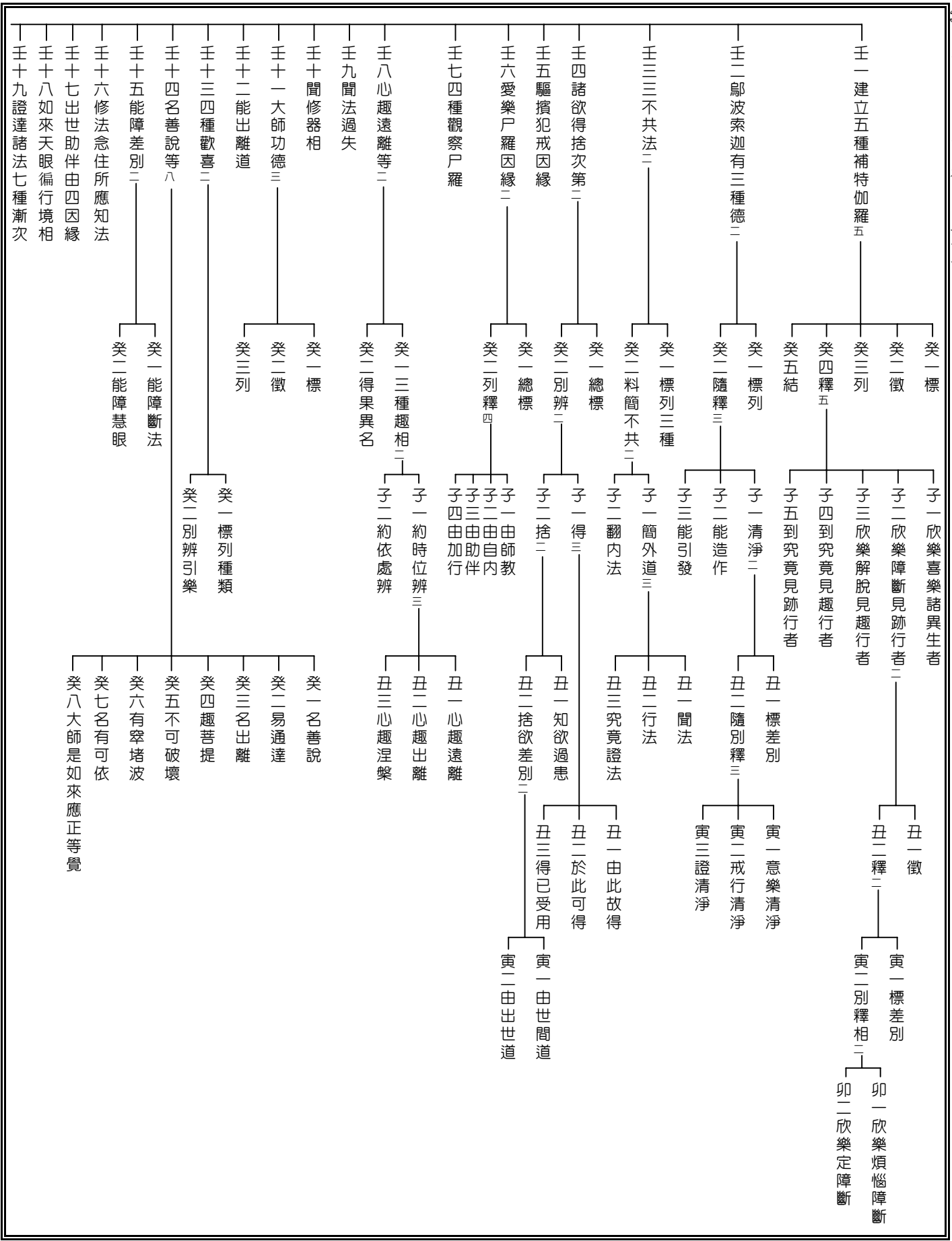

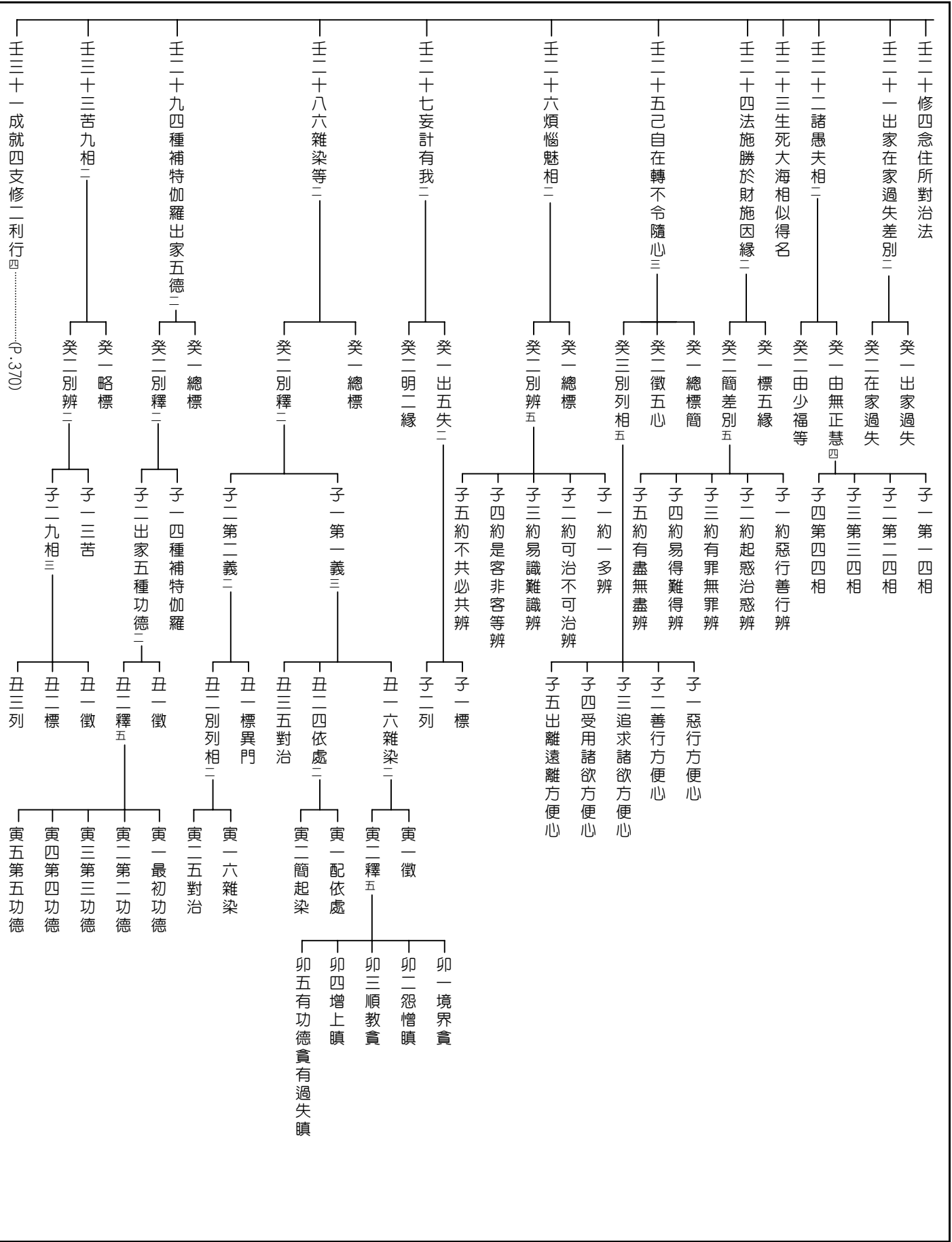

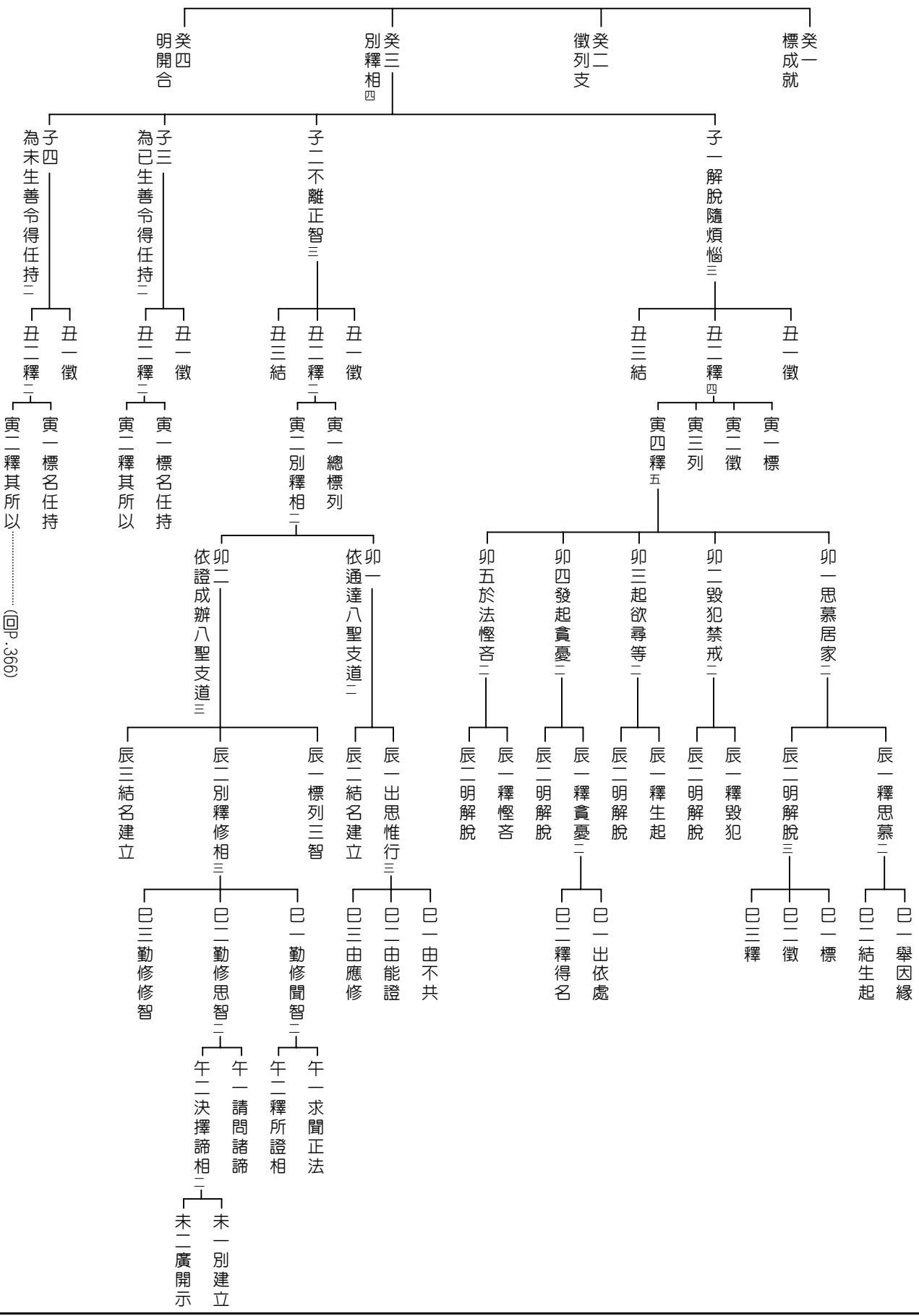

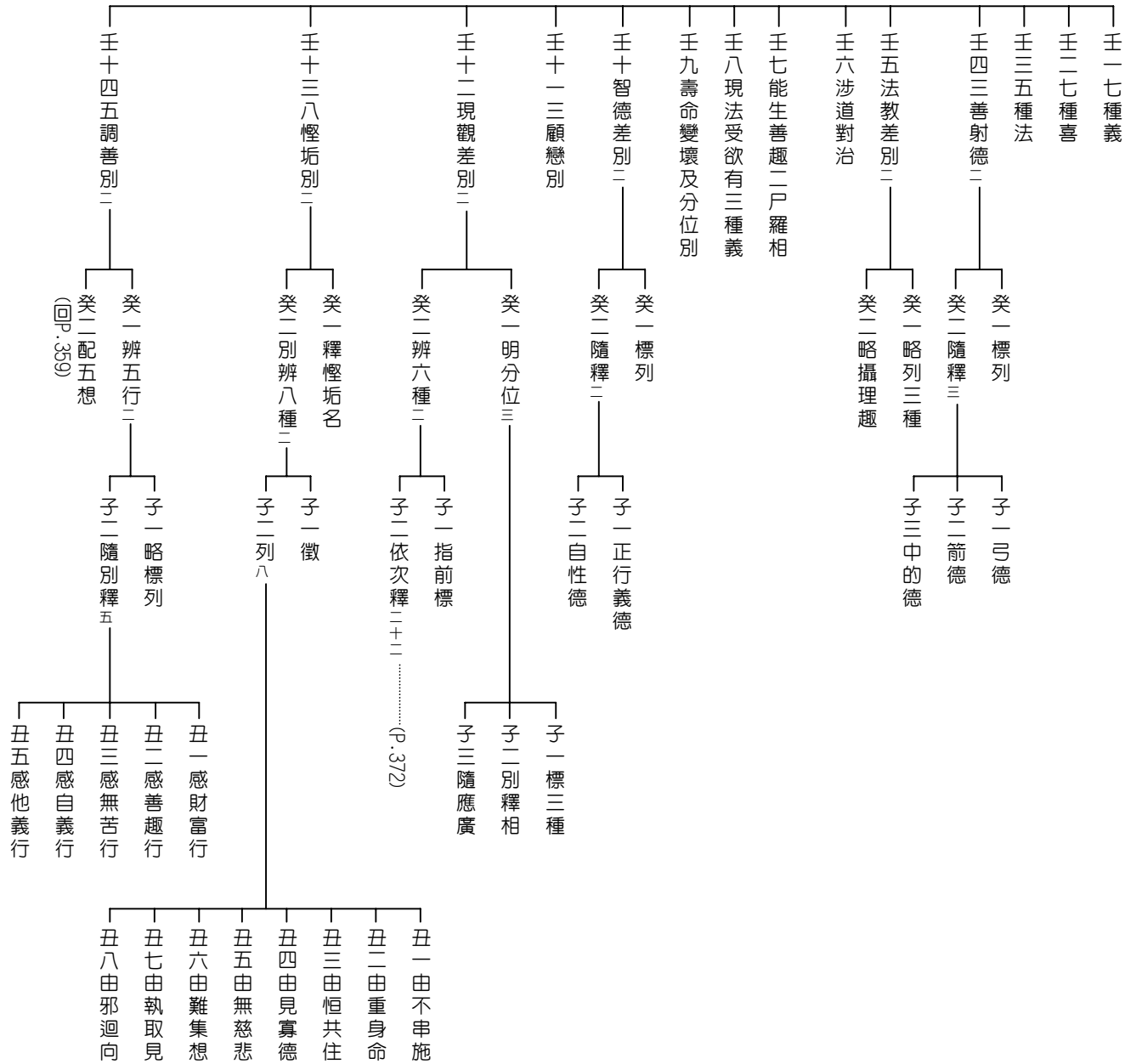

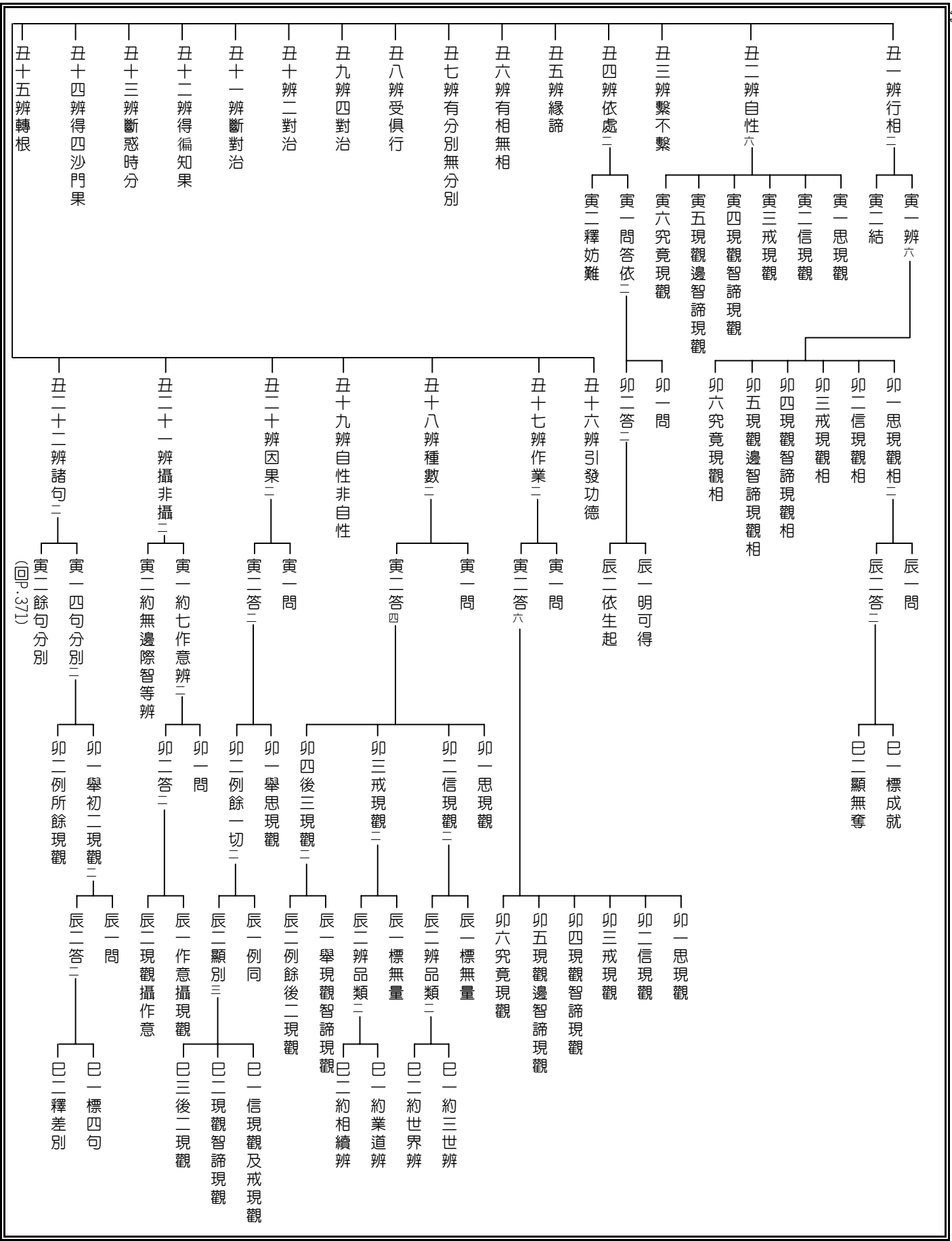

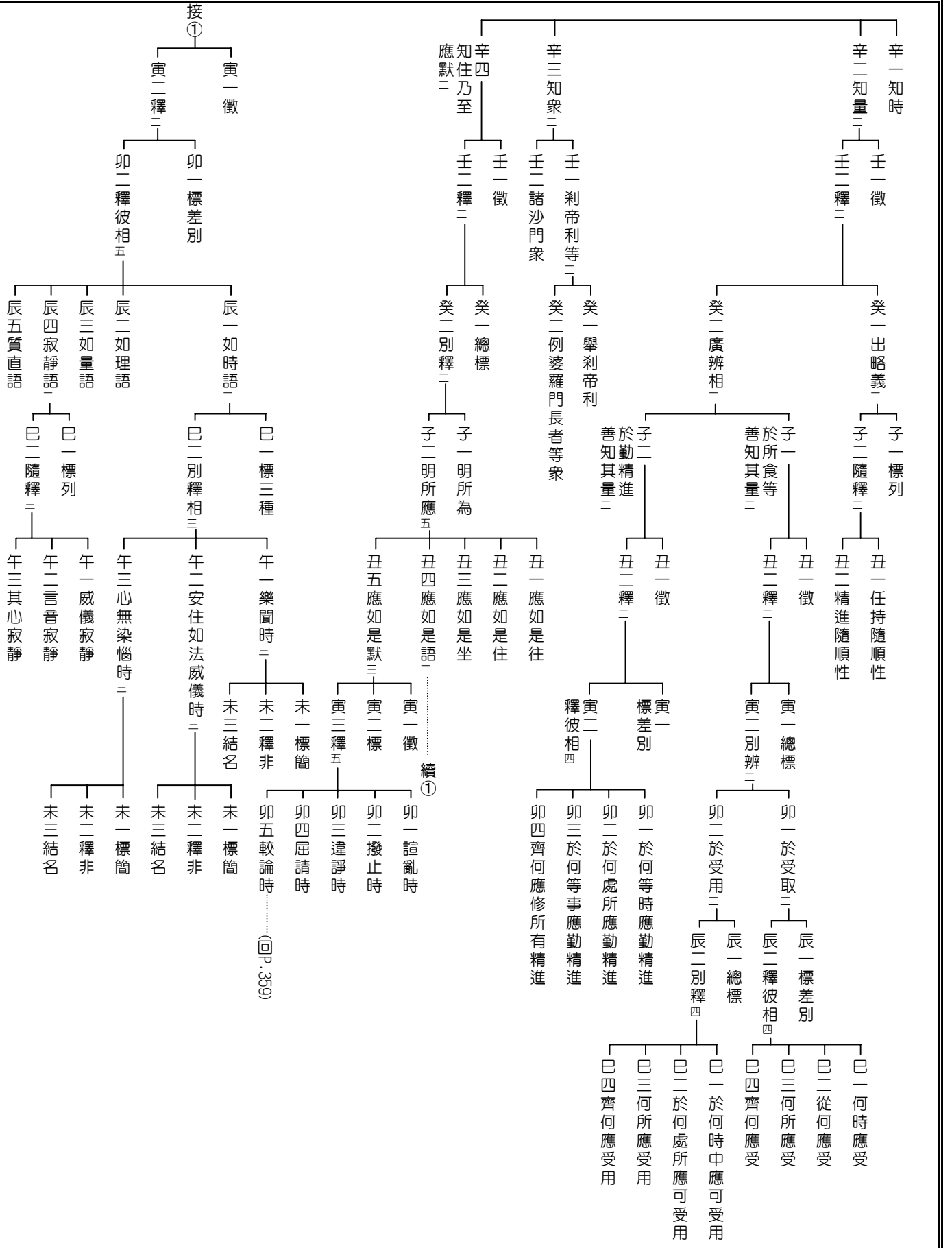

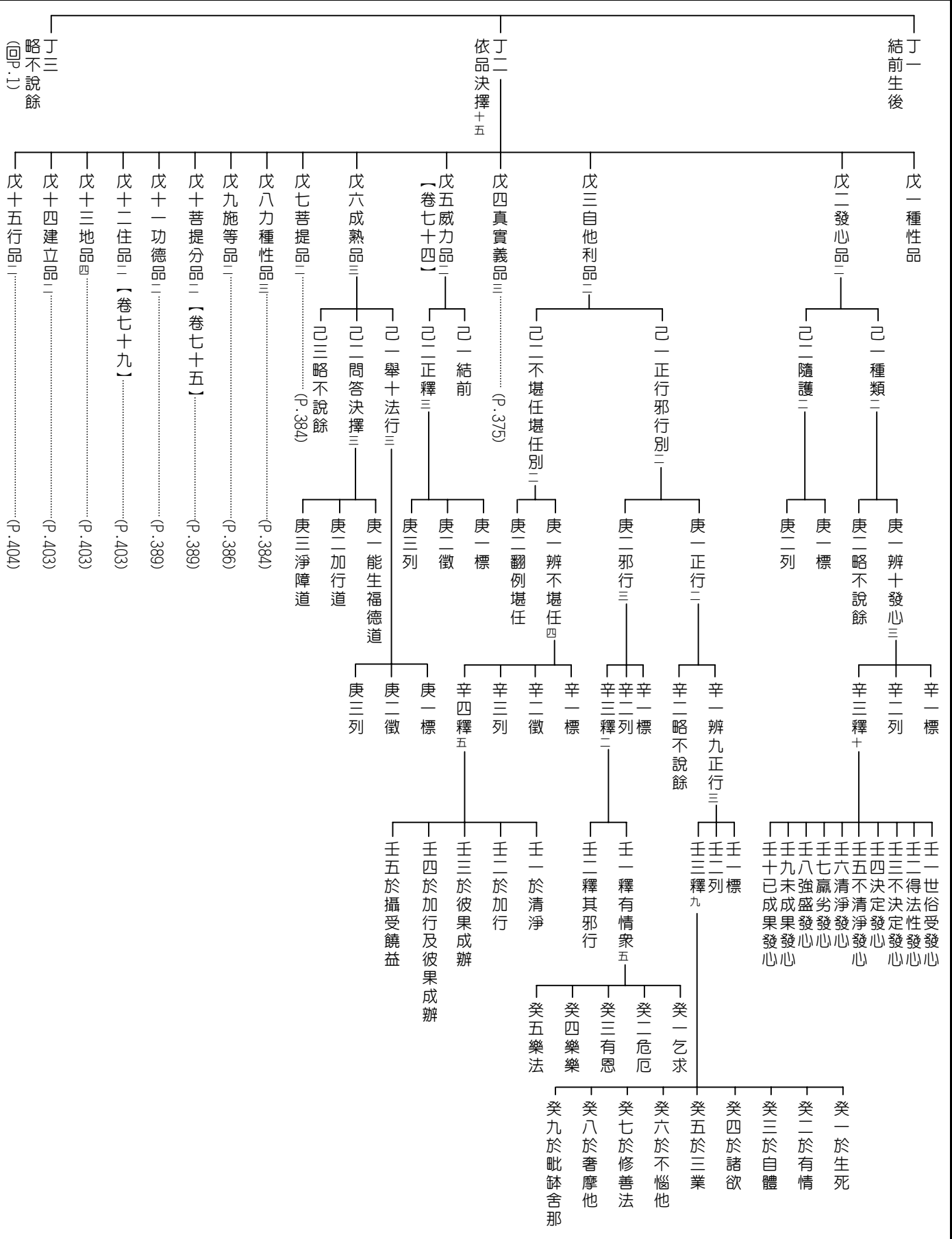

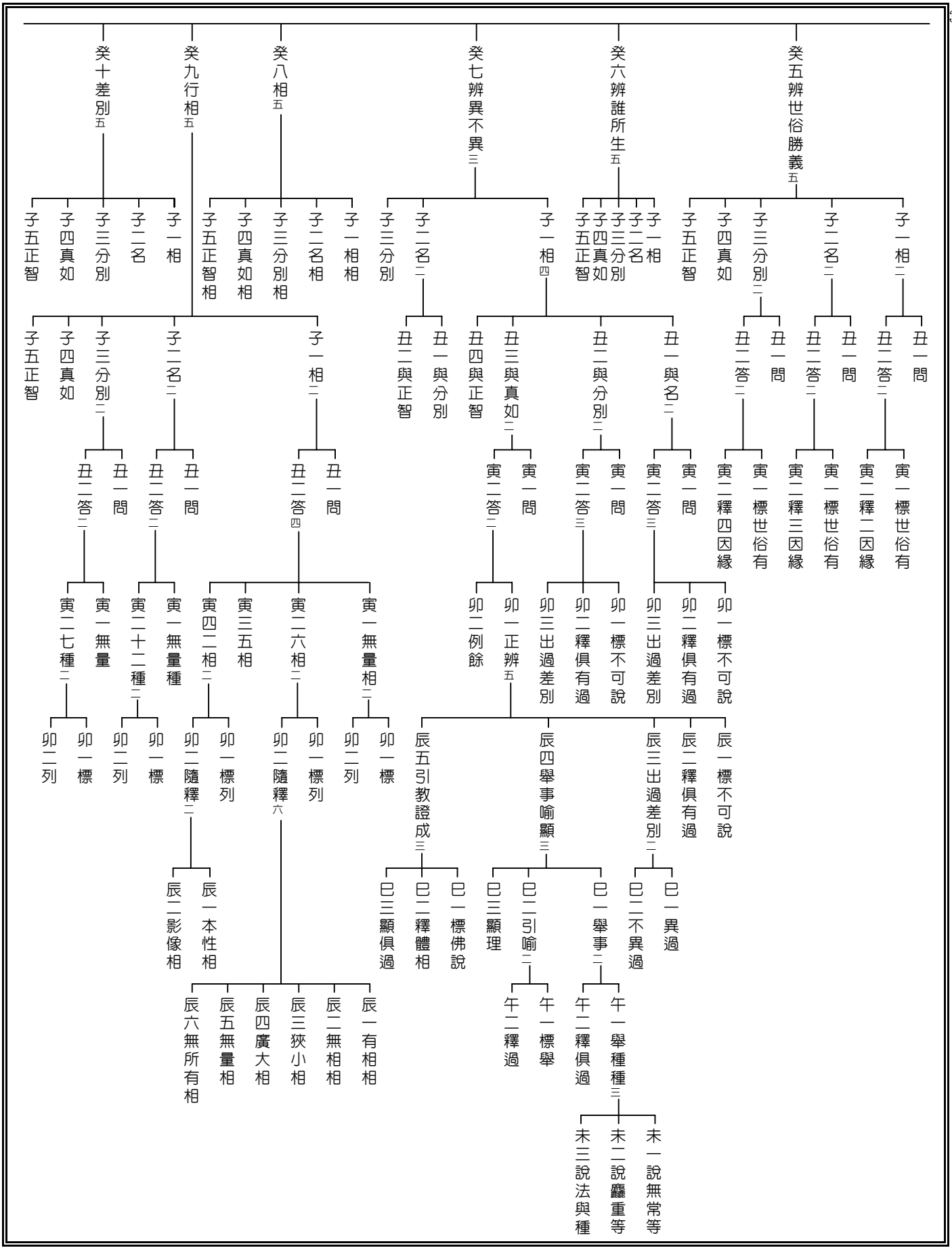

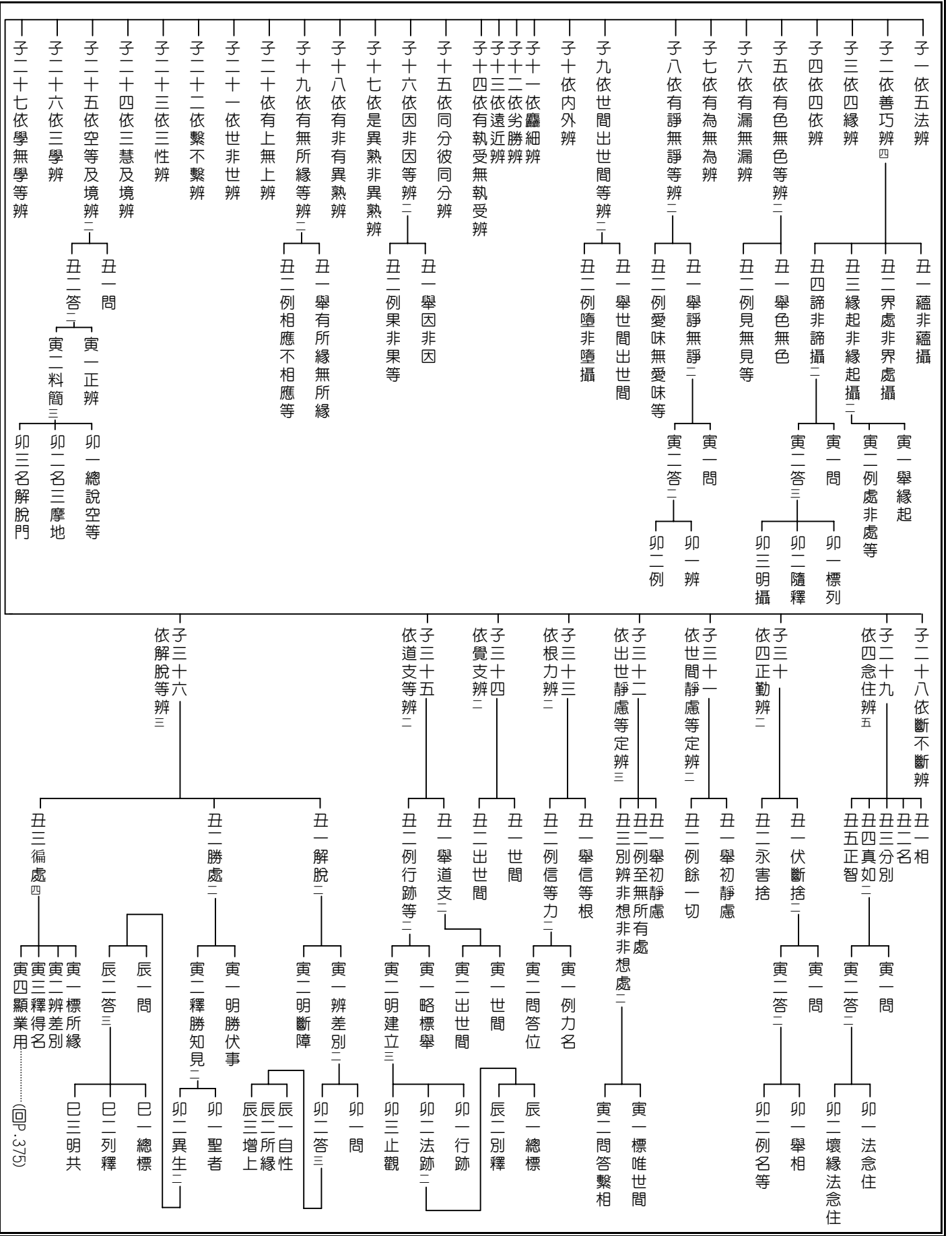

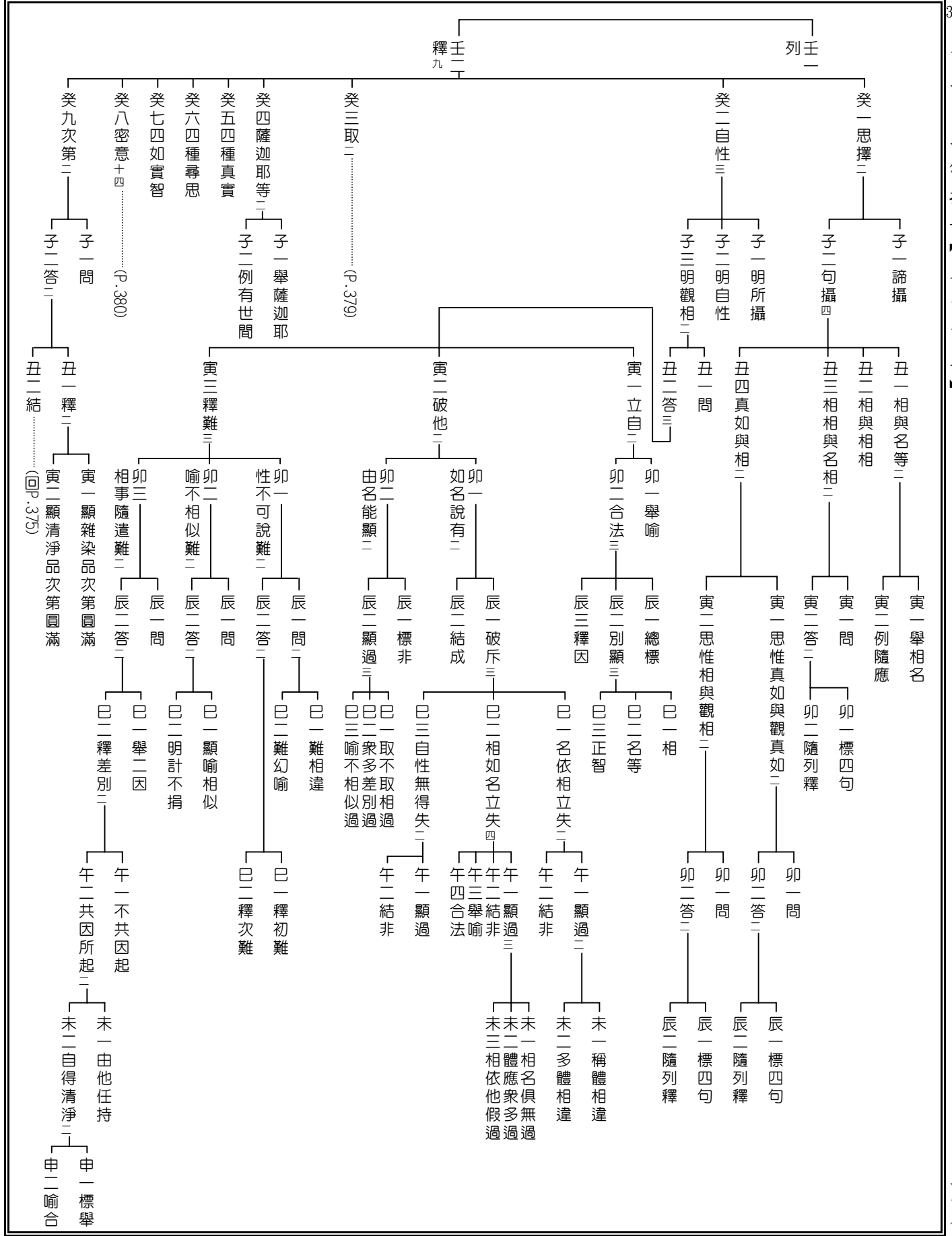

子一 配能所取
子二 辨取所行二

丑一 正辨三種二
丑二 廣無相取五

寅一 問
寅二 答二
卯一 標列
卯二 判釋二

寅一 明取因緣二
卯一 問
卯二 答二
辰一 舉因緣
辰二 以喻顯

寅二 明取名義二
卯一 名二
卯二 義四
辰一 釋無相取
辰二 釋成取名
辰三 釋能證知
辰四 釋不記別

寅三 明取因果二
卯一 因二
卯二 果
辰一 釋生因二
辰二 通經難
巳一 問
巳二 答二
午一 標隨順
午二 舉例成

寅四 明遣有相
轉得無相四
卯一 除遣有相
卯二 轉得無相二
辰一 總標問答
辰二 隨釋疑難三
巳一 釋名涅槃
巳二 釋非滅無二
巳三 釋名法界清淨二
午一 問
午二 答二
午三 徵
未一 舉喻三
未二 合法
申一 水界喻
申二 真金喻
申三 虛空喻

寅五 無相成滿三
卯三 廣立乘等二
辰一 明失壞二
巳一 聲聞四
巳二 菩薩四
午一 徵
午二 釋
午三 喻
午四 合
未一 標
未二 徵
未三 釋三
申一 在皮羸重
申二 在肉羸重
申三 在心羸重
申四 證覺

卯一 標成滿相
卯二 顯證差別二
辰一 問
辰二 答二
巳一 總標
巳二 別釋二
午一 乘
午二 大乘三
未一 標
未二 徵
未三 釋三
申一 在皮羸重
申二 在肉羸重
申三 在心羸重

卯四 釋捨得位二
辰一 問
辰二 答二
巳一 明起方便
巳二 標列五位
午一 乘
未一 標
未二 徵
未三 釋三
申一 在皮羸重
申二 在肉羸重
申三 在心羸重

卯三 釋斷遣時二
辰一 問
辰二 答三
巳一 如稱低昂喻
巳二 畫像壞滅喻
巳三 翳等愈遣喻
午一 問
午二 答二
午三 徵
未一 舉喻三
未二 合法
申一 水界喻
申二 真金喻
申三 虛空喻

卯二 顯證差別二
辰一 問
辰二 答二
巳一 總標
巳二 別釋二
午一 乘
午二 大乘三
未一 標
未二 徵
未三 釋三
申一 在皮羸重
申二 在肉羸重
申三 在心羸重

卯一 標成滿相
卯二 顯證差別二
辰一 問
辰二 答二
巳一 總標
巳二 別釋二
午一 乘
午二 大乘三
未一 標
未二 徵
未三 釋三
申一 在皮羸重
申二 在肉羸重
申三 在心羸重

(回P.378)

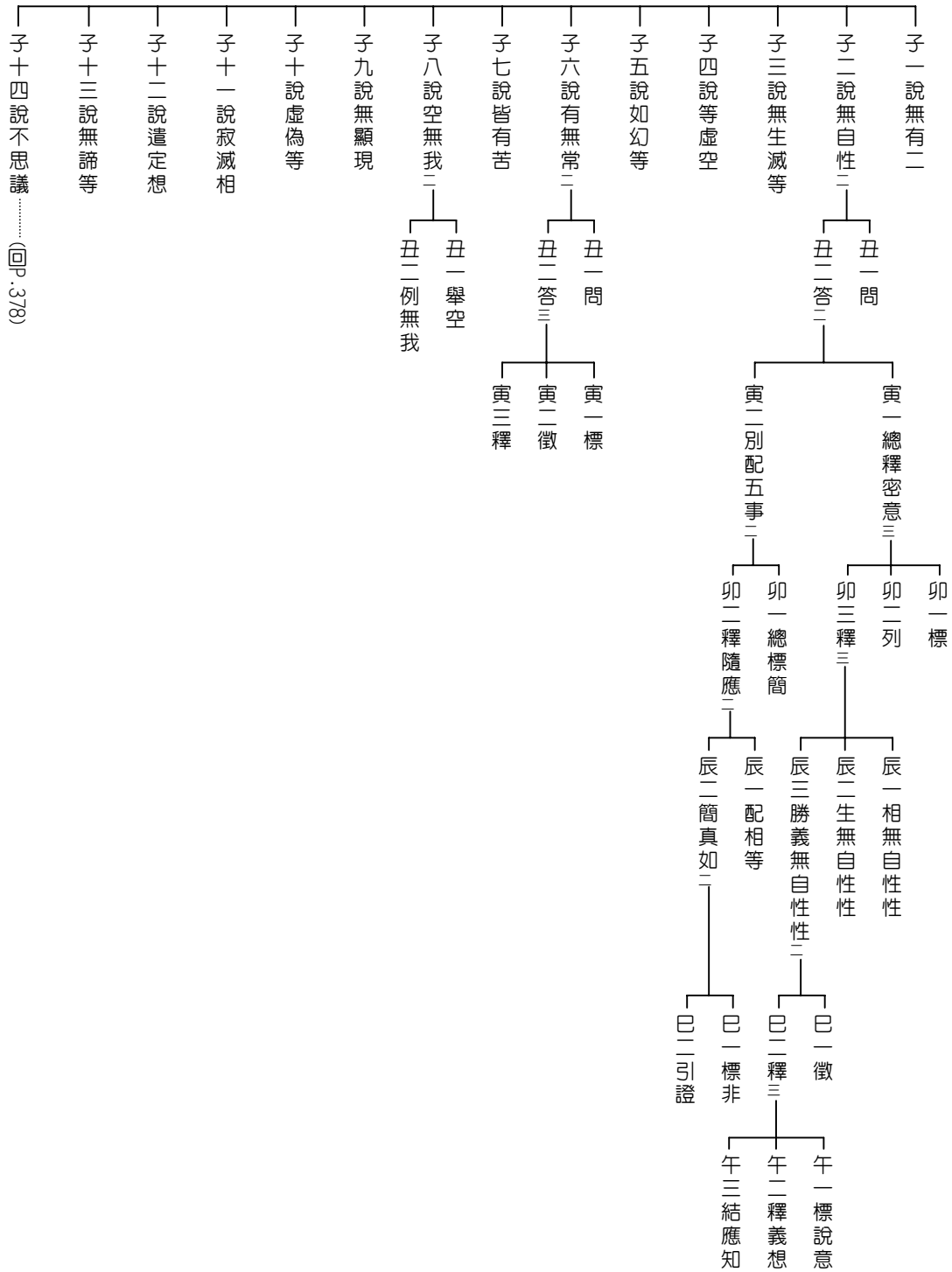

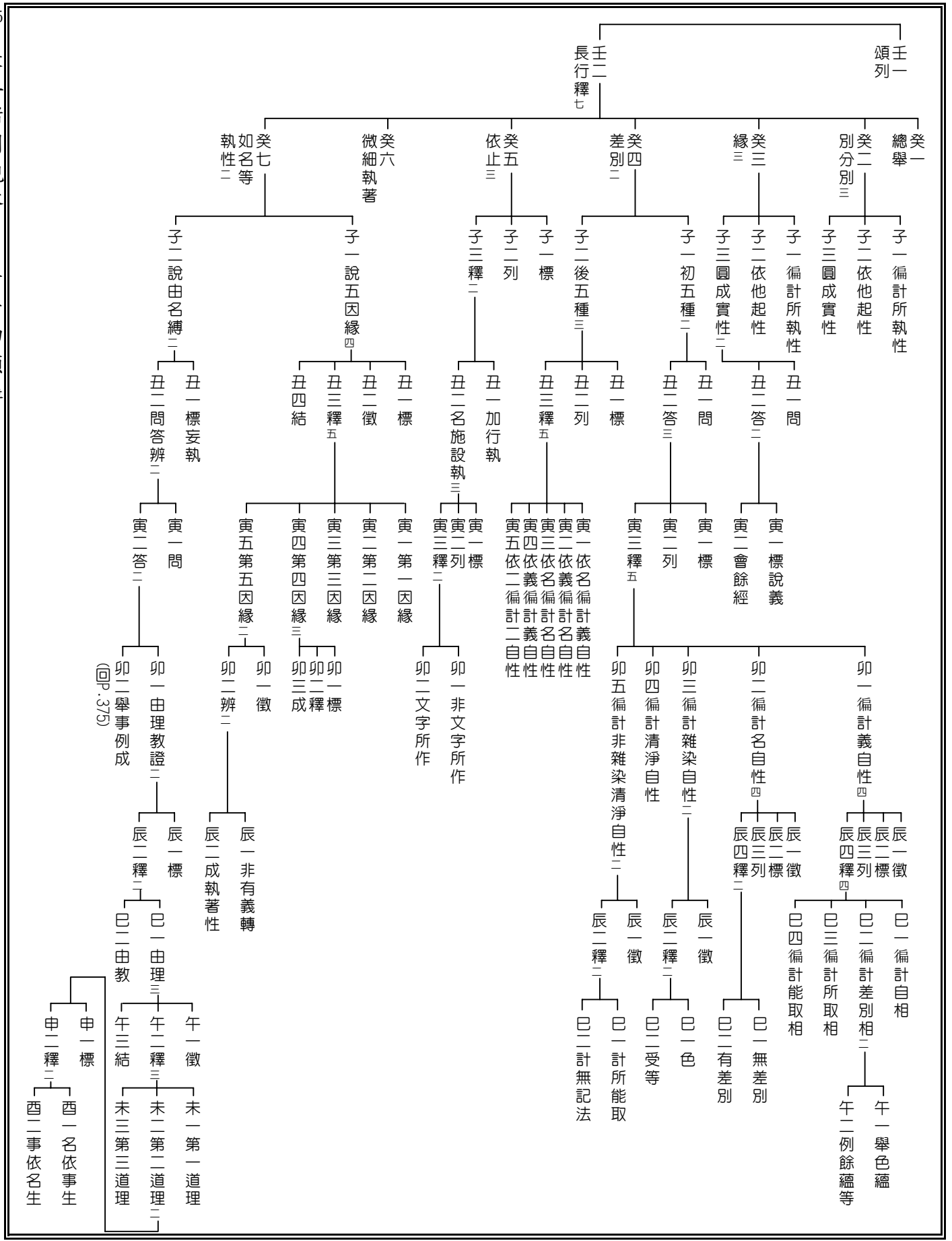

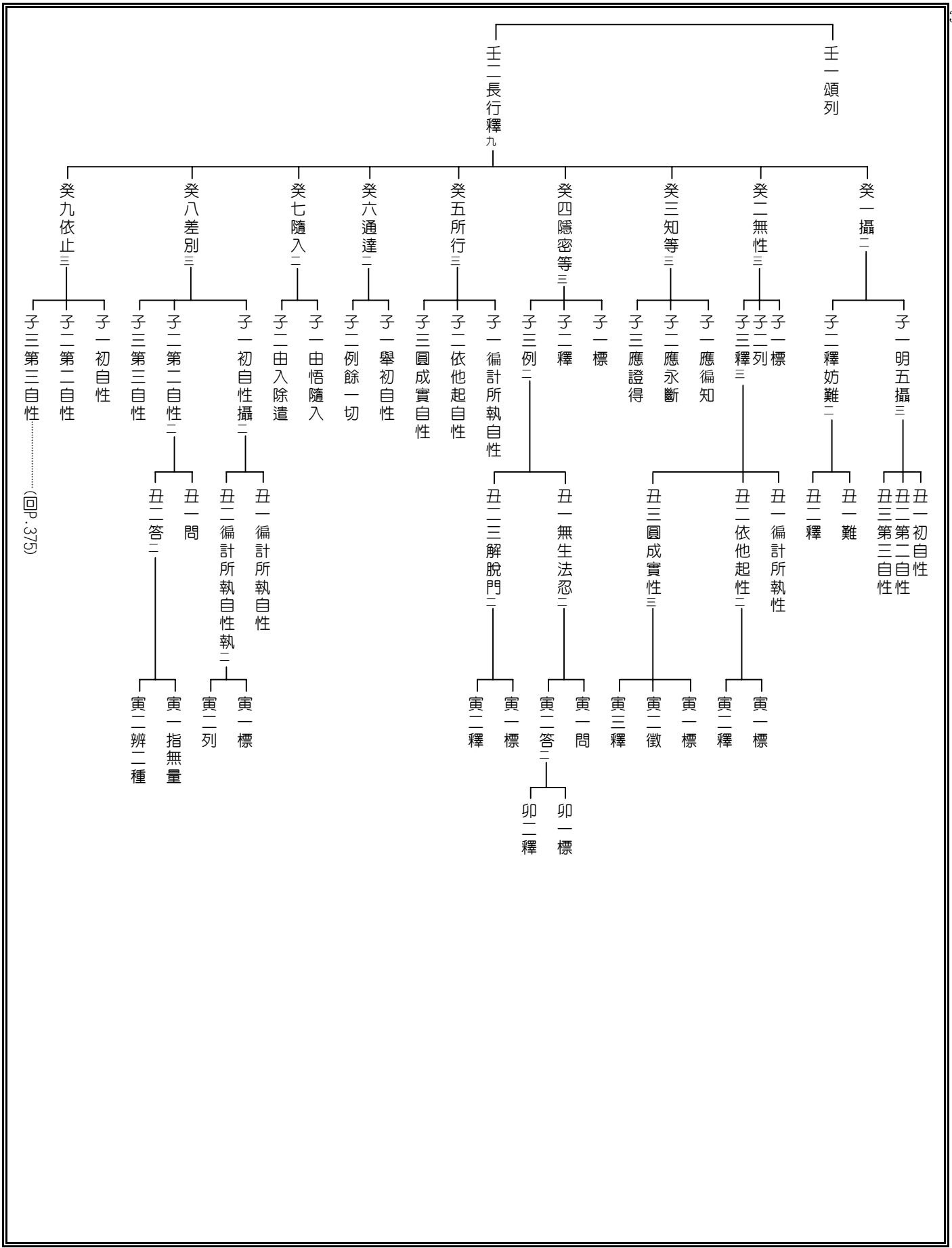

(回P.375)

壬一頌列

癸一無有三

子一無初自性過
子二無第二自性過
子三無第三自性過

癸二作業三

子一初自性
子二第二自性
子三第三自性

癸三微細等三

子一初自性
子二第二自性
子三第三自性

癸四無體等三

子一初自性
子二第二自性
子三第三自性

癸五生等三

子一初自性
子二第二自性
子三第三自性

壬一長行釋十

癸六執無執相三

子一初自性
子二第二自性
子三第三自性

癸七了知三

子一徧計所執自性
子二依他起自性
子三圓成實自性

癸八染苦二

子一舉染
子二例苦

癸九喻三

子一初自性
子二第二自性
子三第三自性

癸十分別三

子一初自性
子二第二自性
子三第三自性

丑一舉細麤

丑一舉難見等

丑一舉細麤

丑一極難見等

子一初自性

子二第二自性

子三第三自性

寅一標

寅一列

寅一釋

寅一覺悟執

寅一隨眠執

寅一標無執

寅一簡有執

寅一舉有為事

寅一喻有為相

寅一指先所說

寅一辨餘無量

丑一初自性

丑二第二自性

丑三第三自性

子一初自性喻

子二第二自性喻

子三第三自性喻

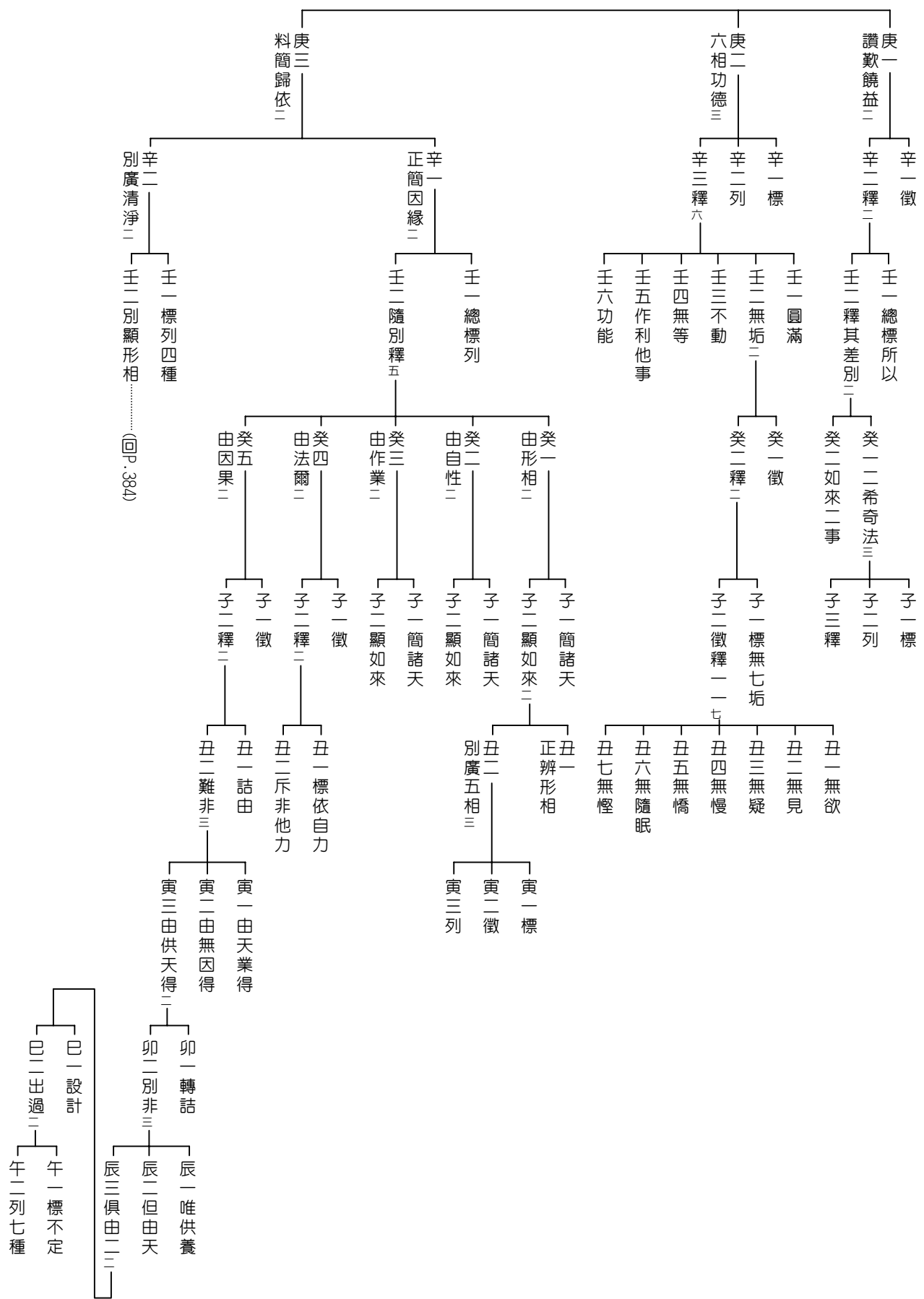

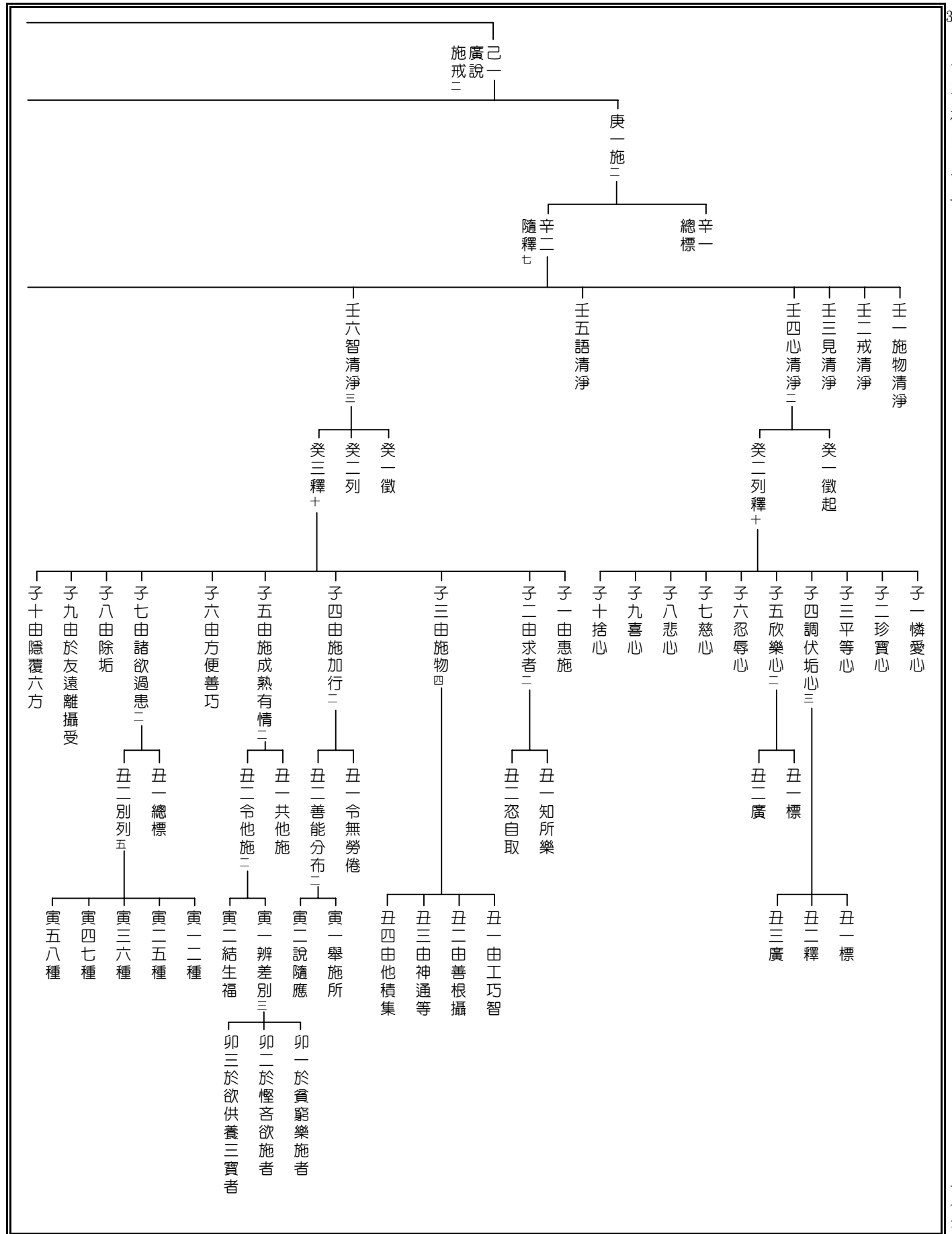

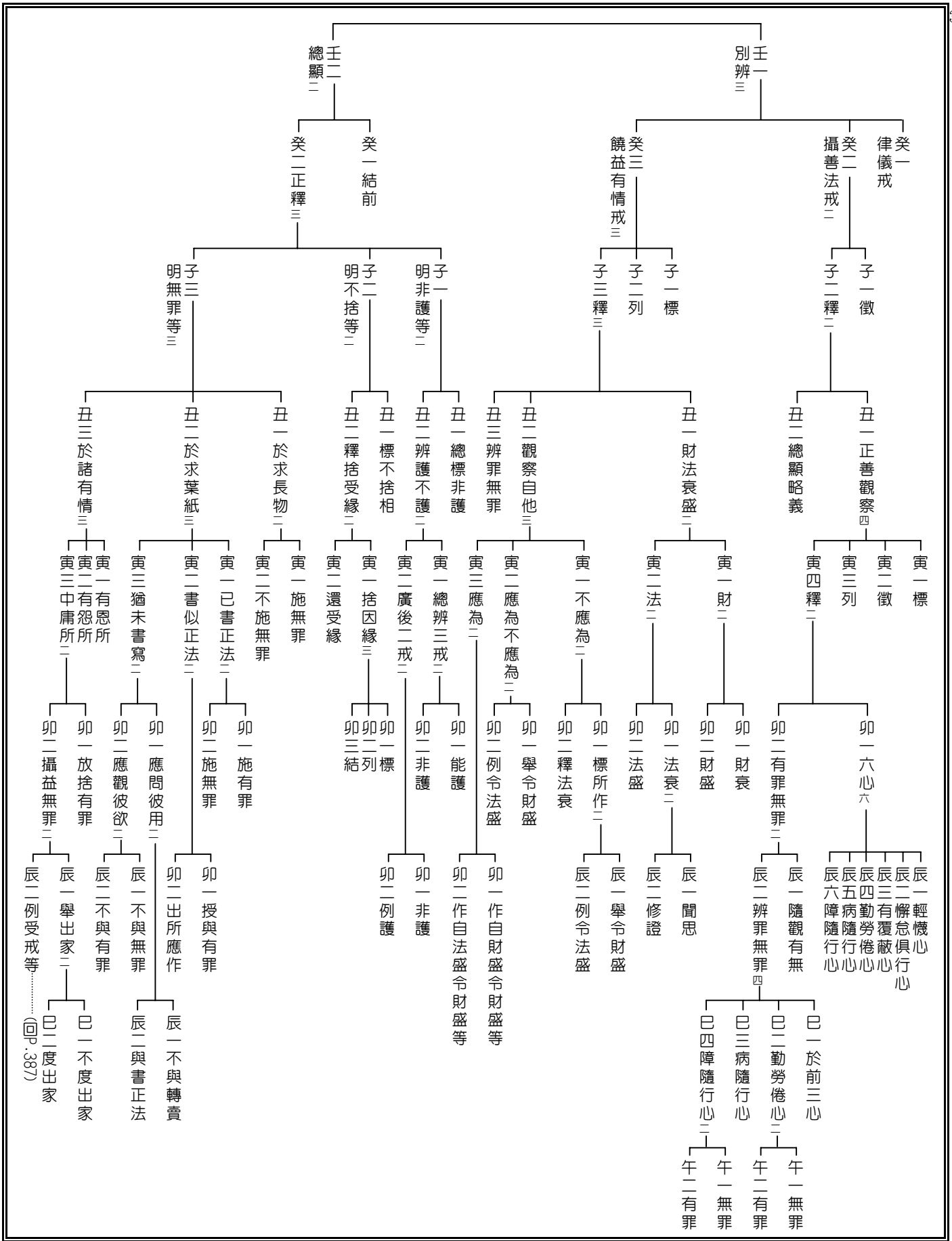

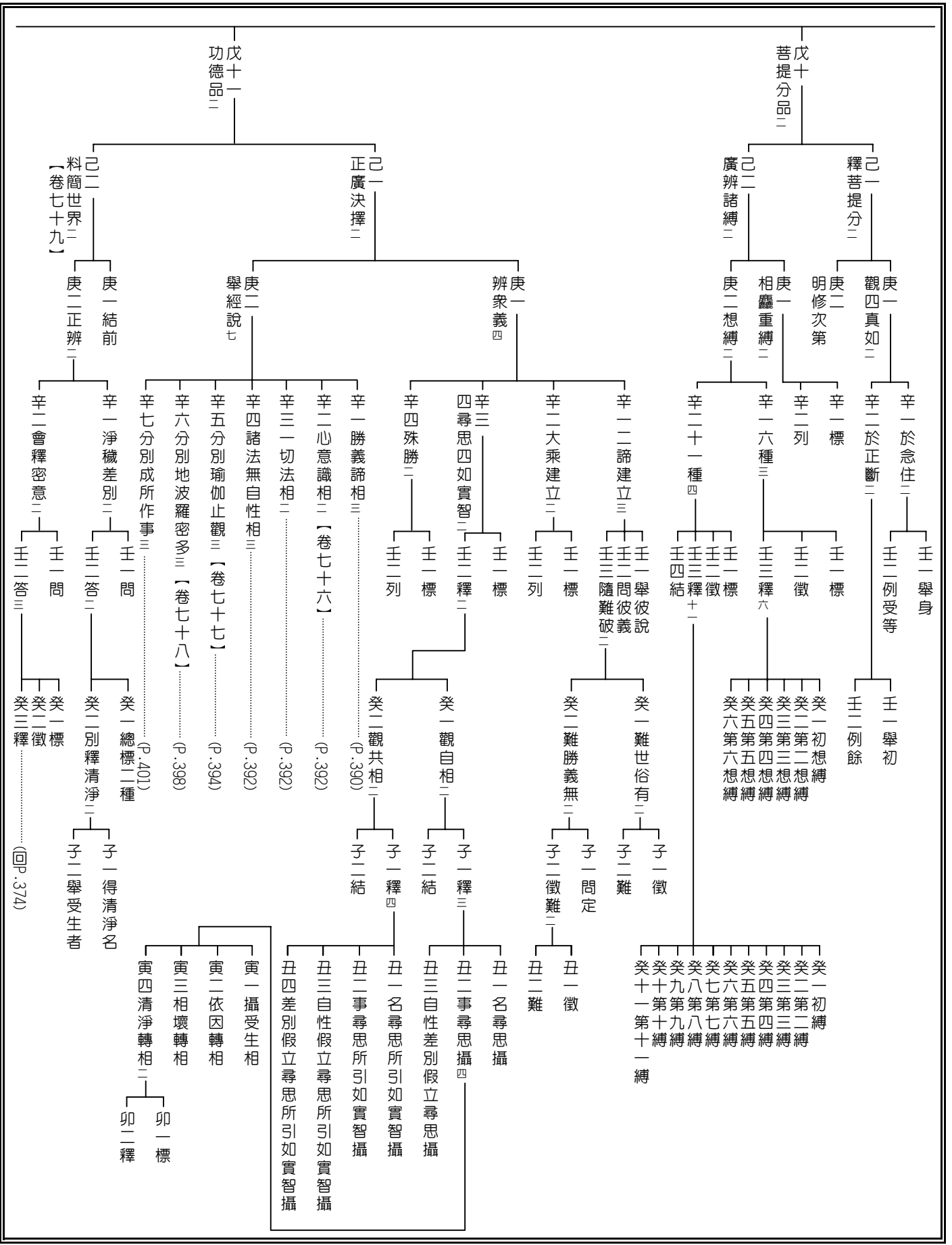

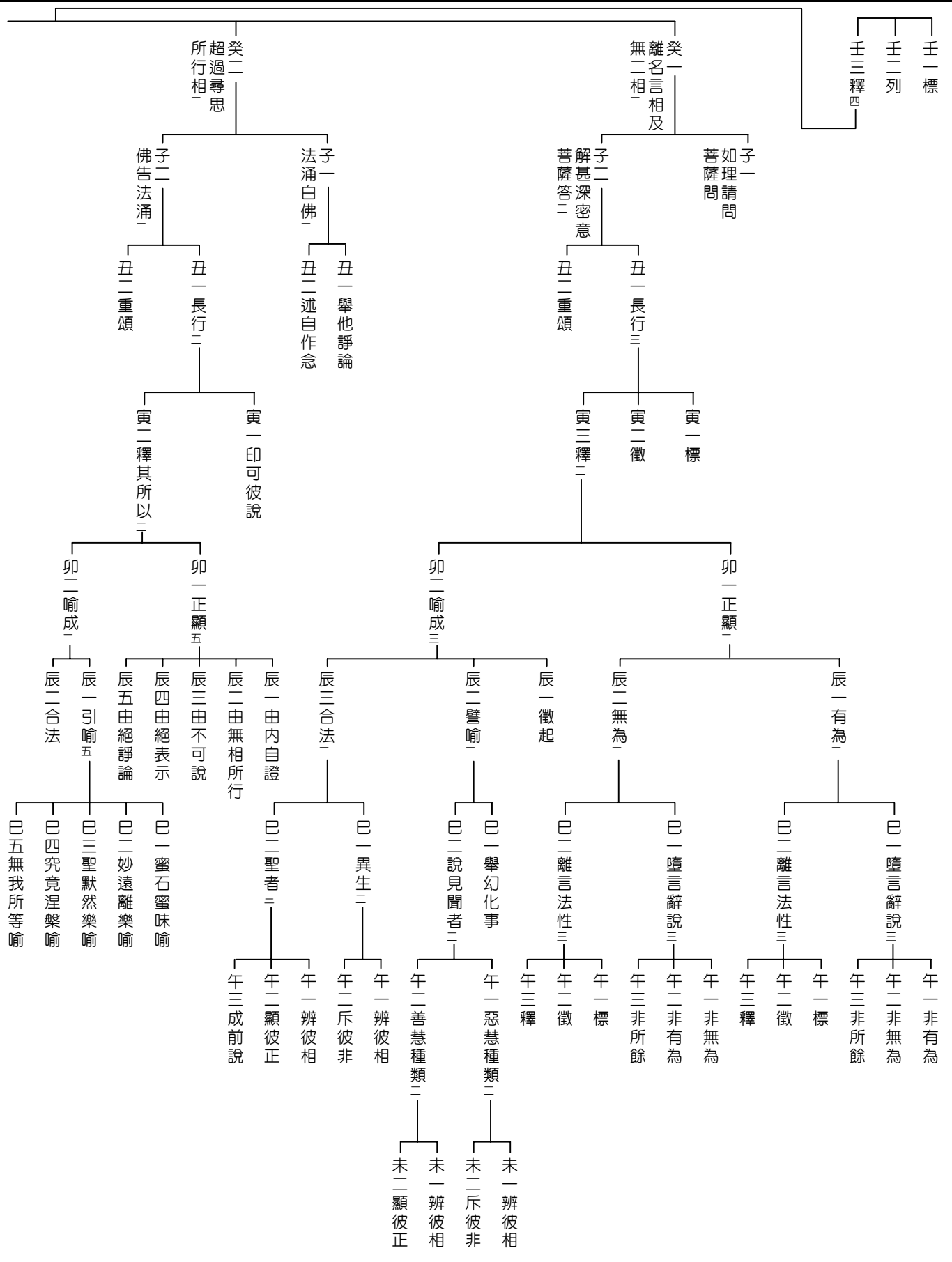

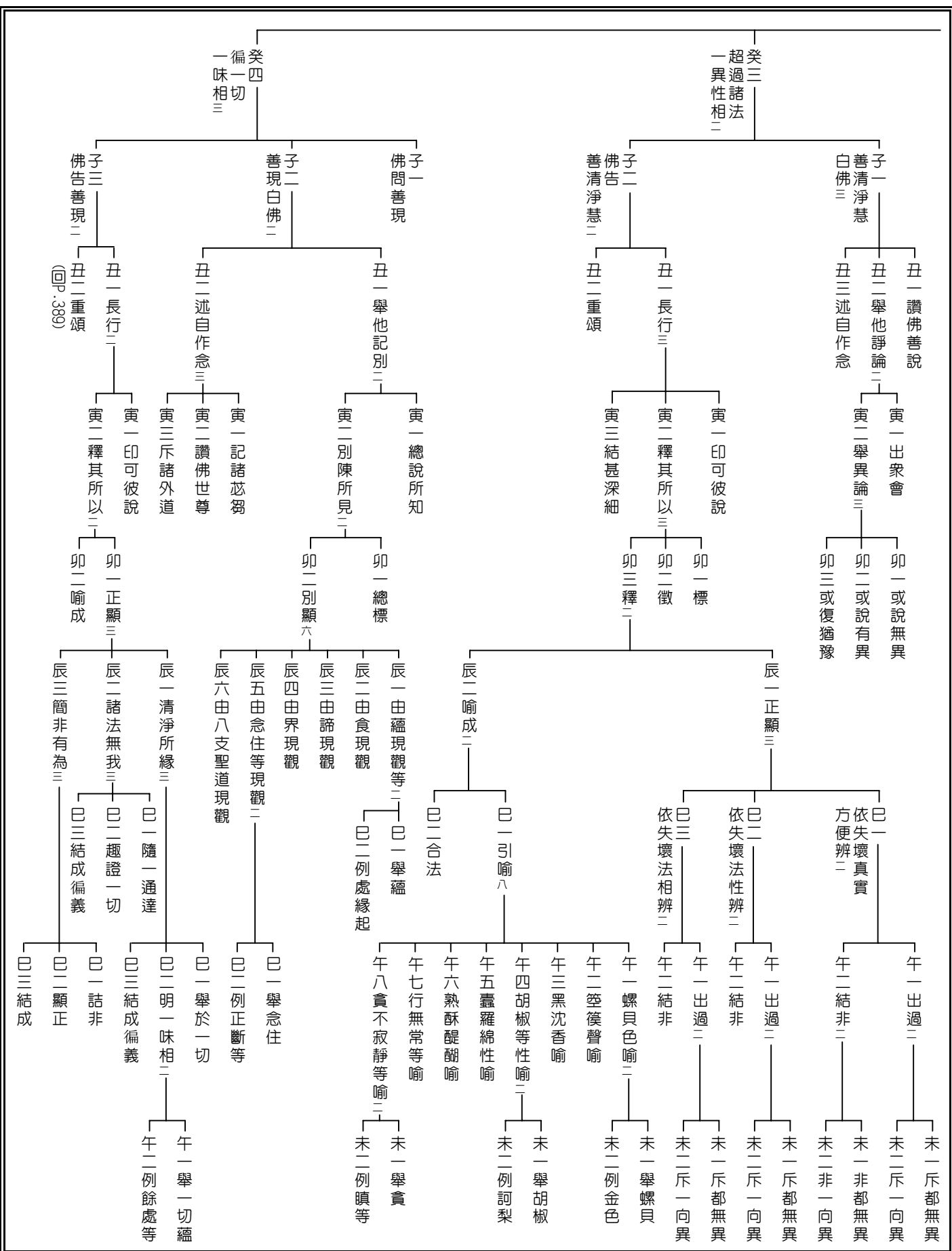

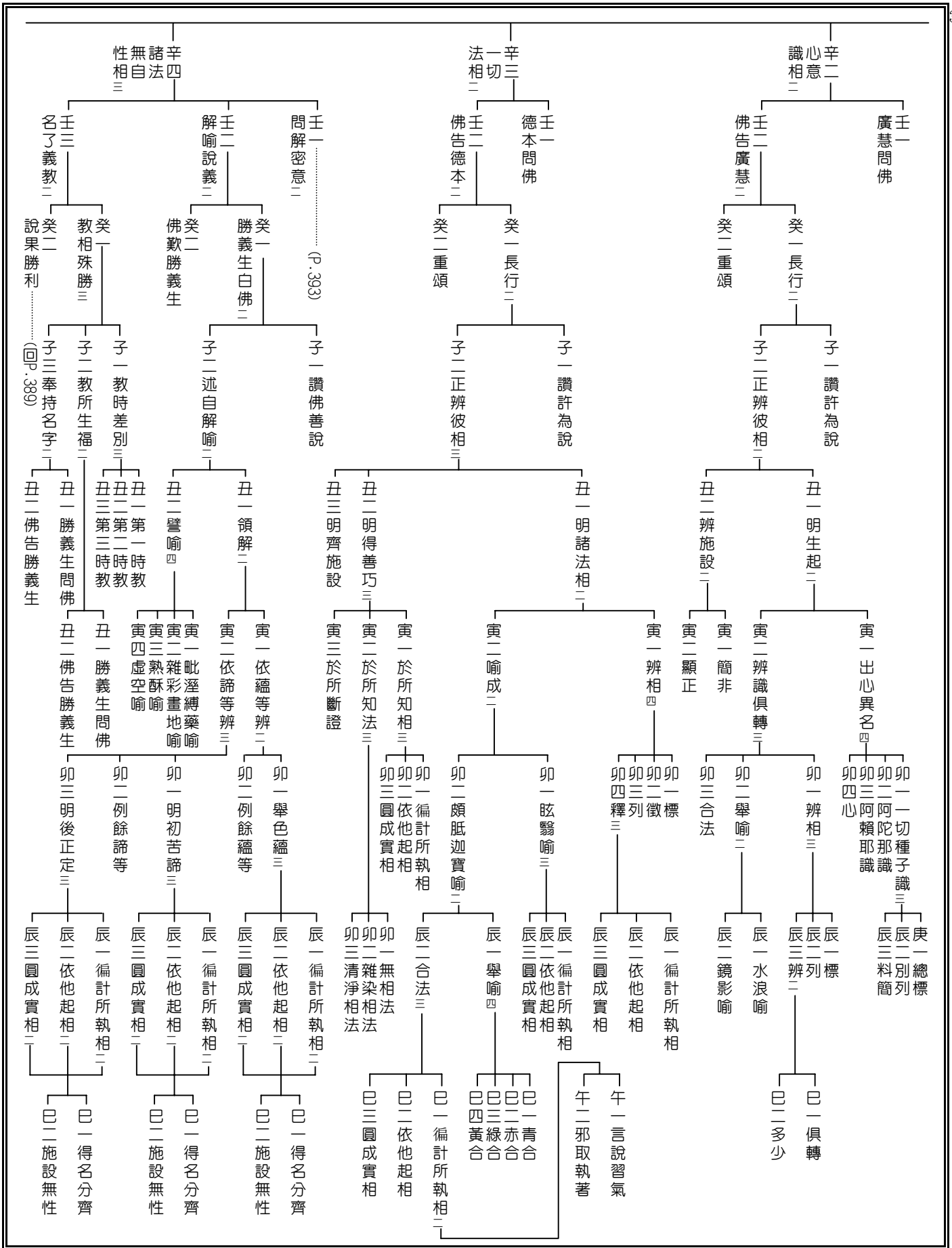

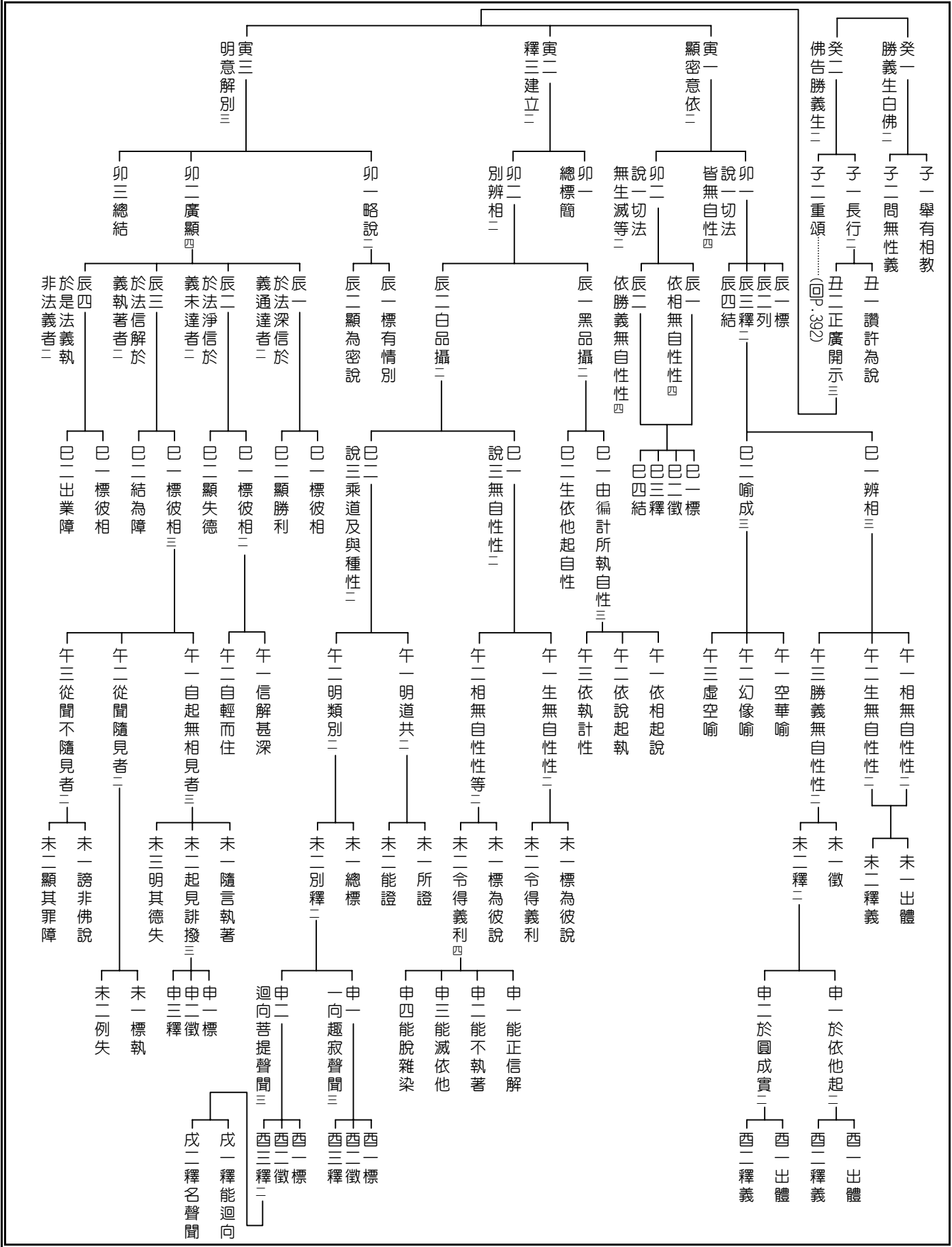

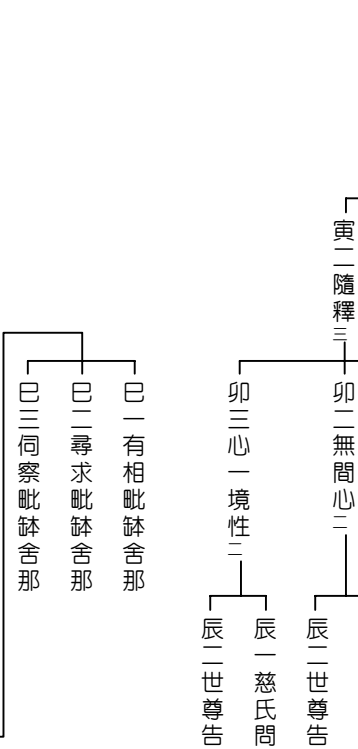
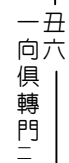
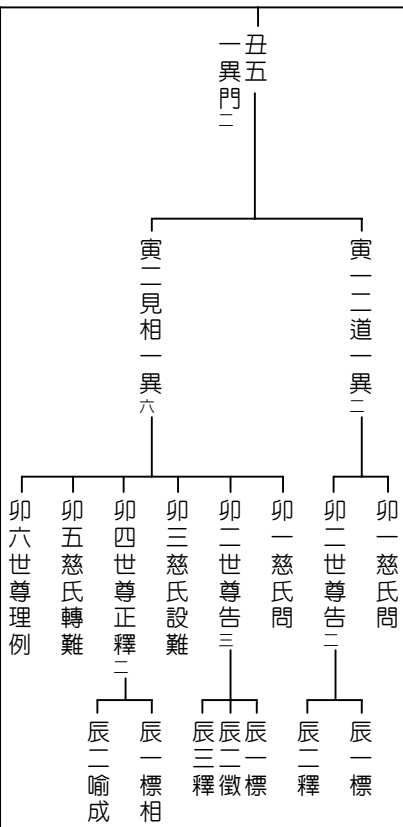
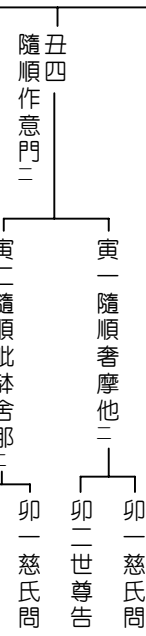
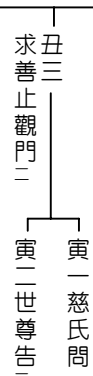
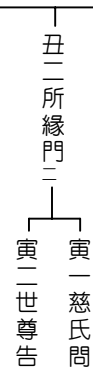
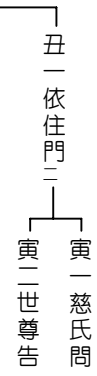
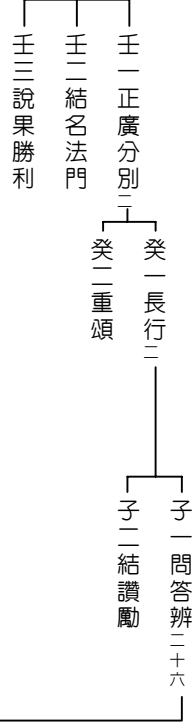

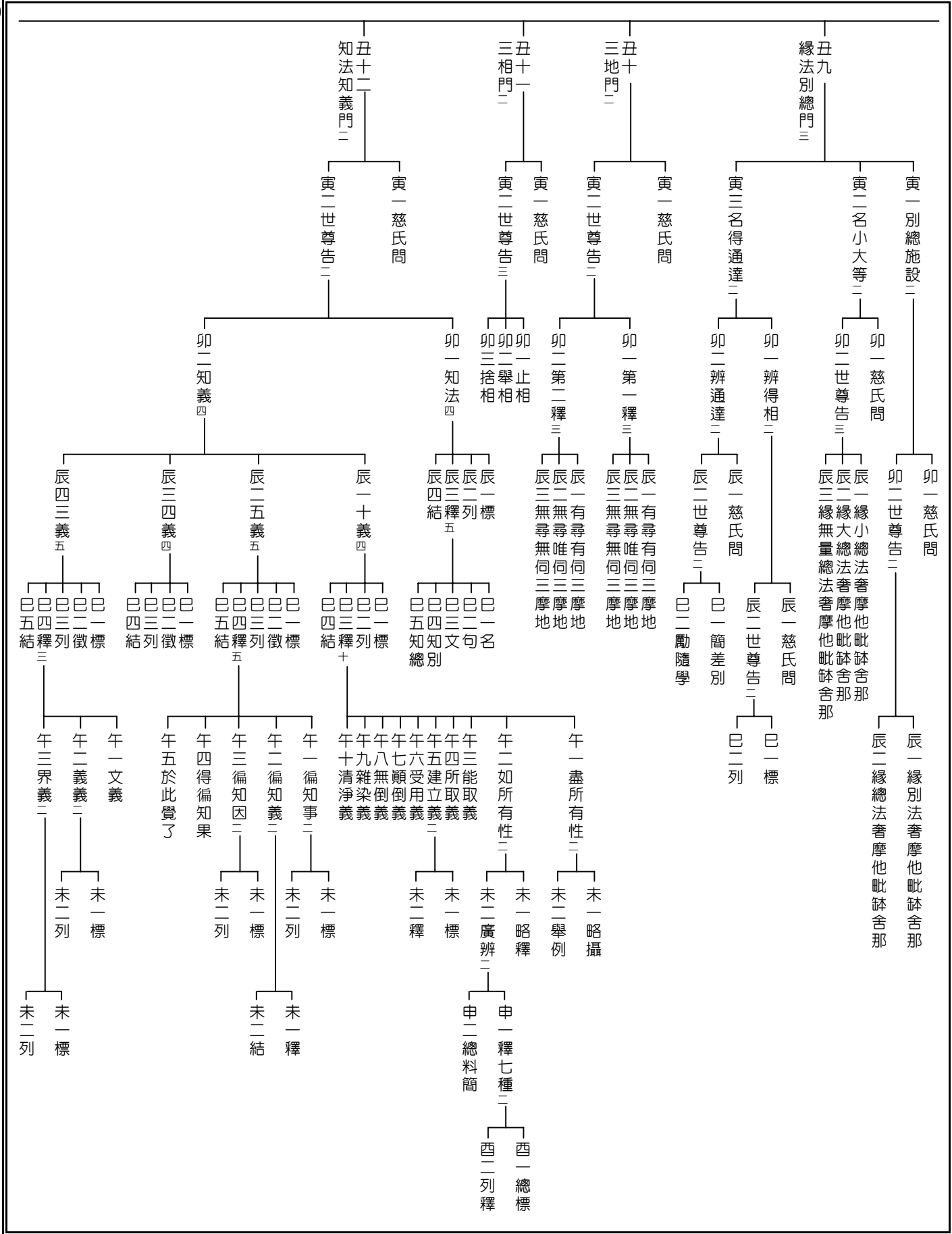

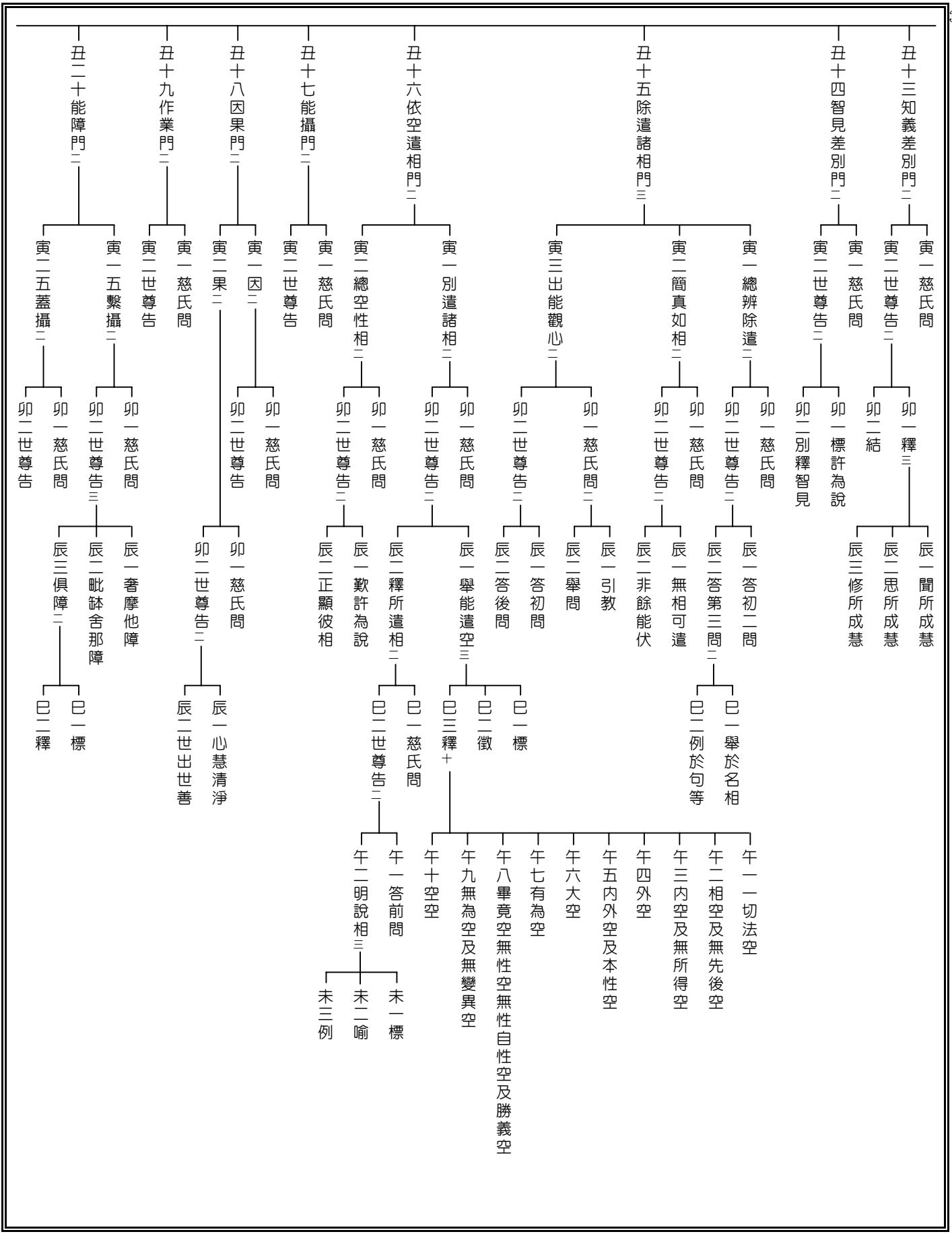

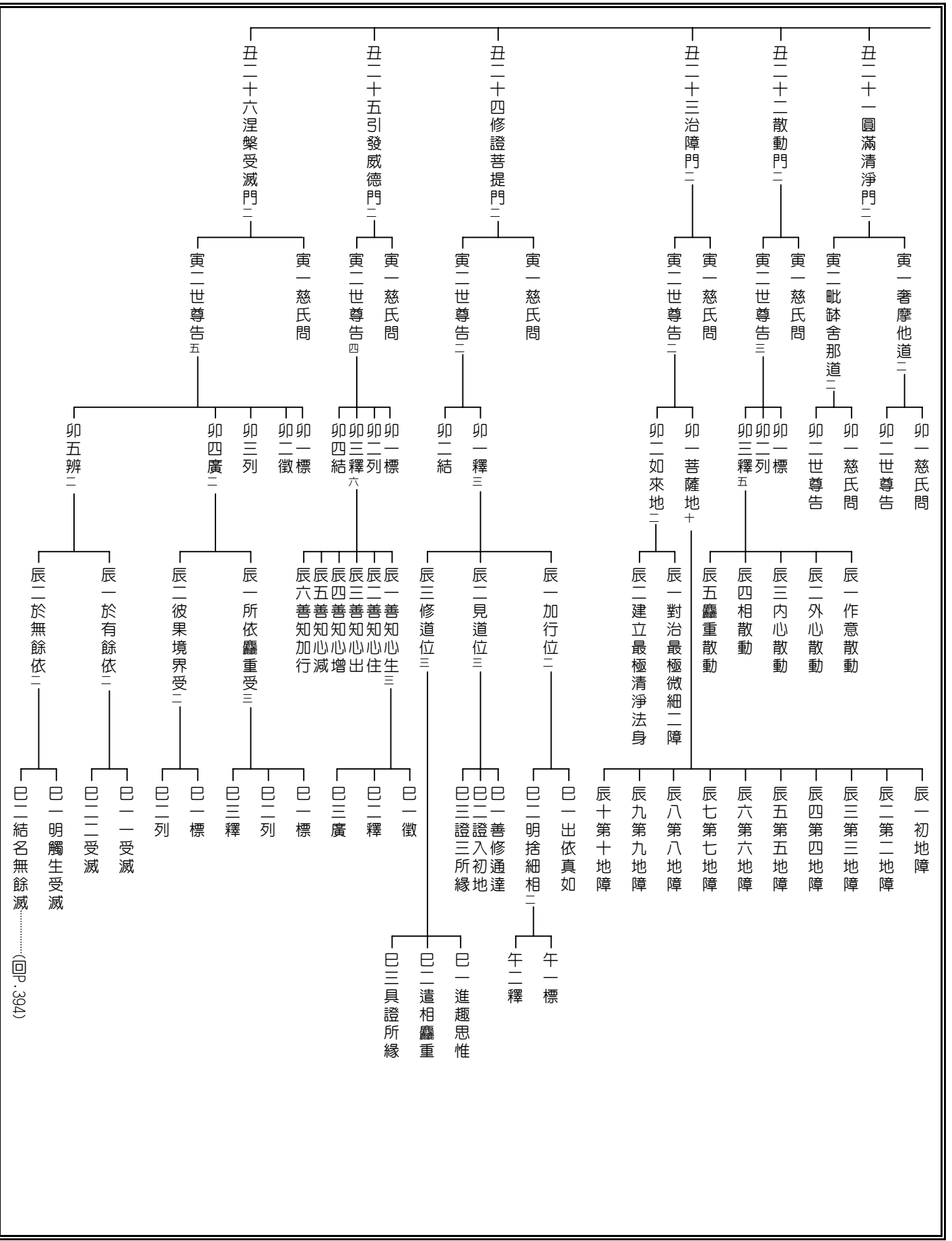

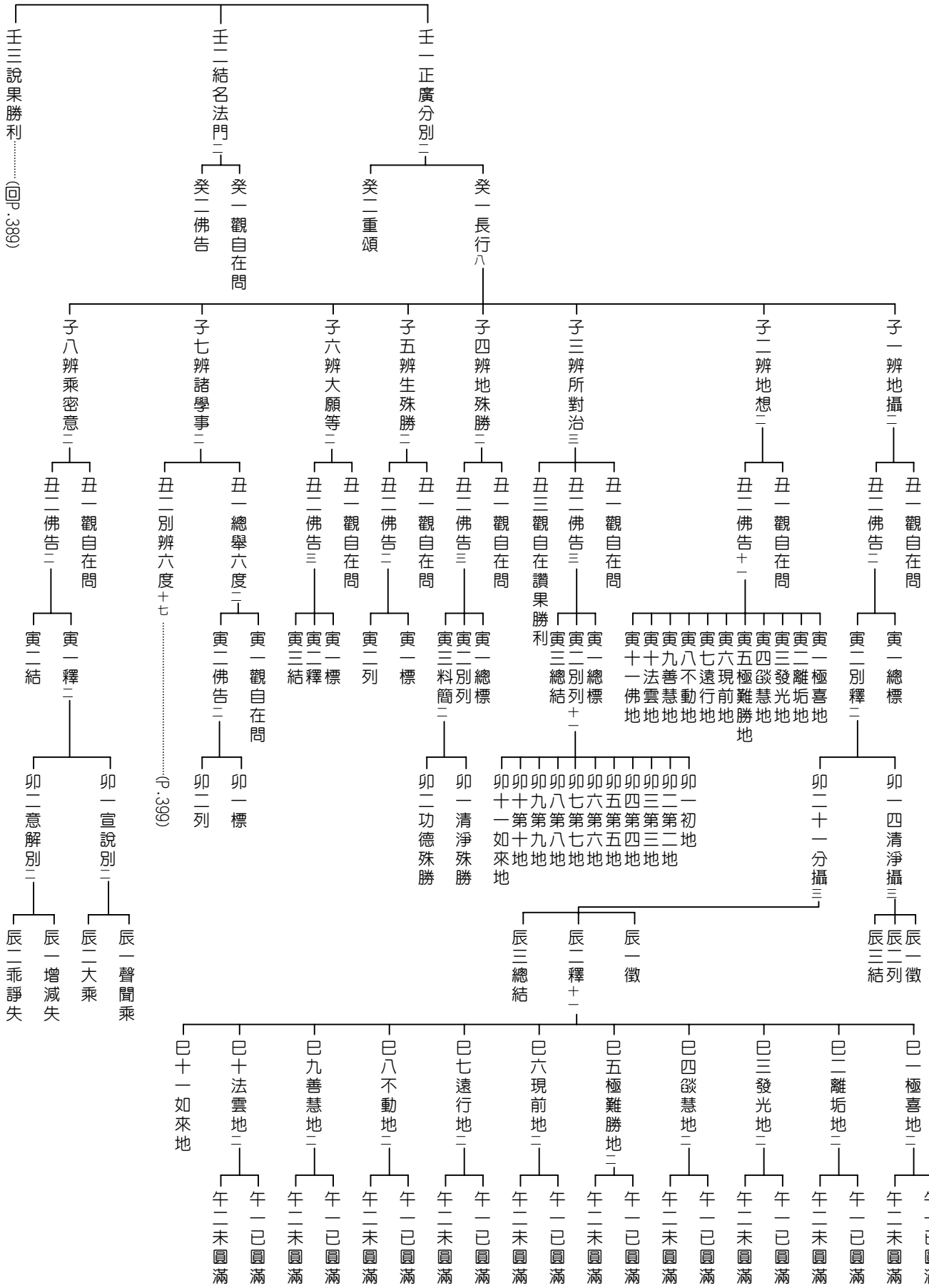

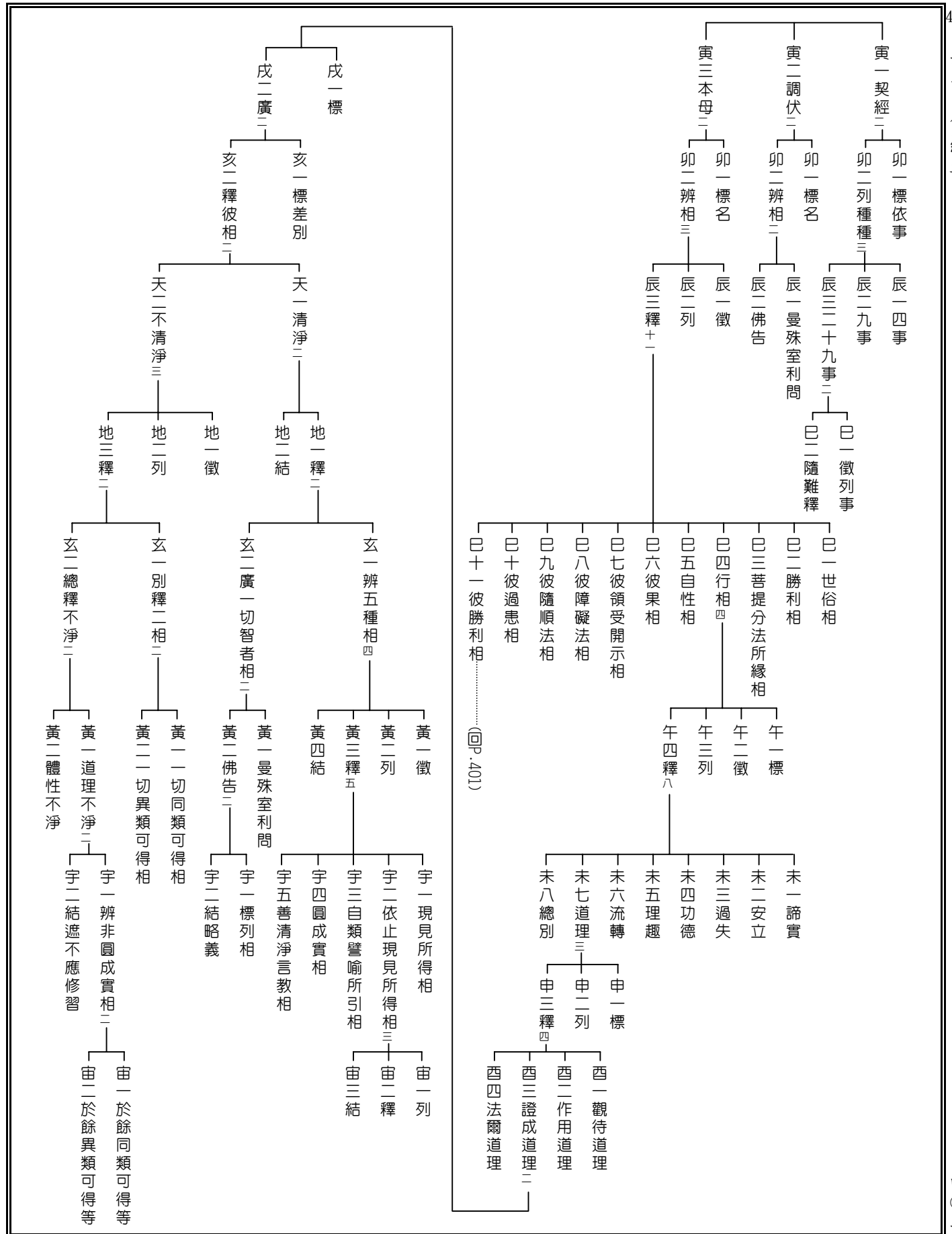

(回P.401)

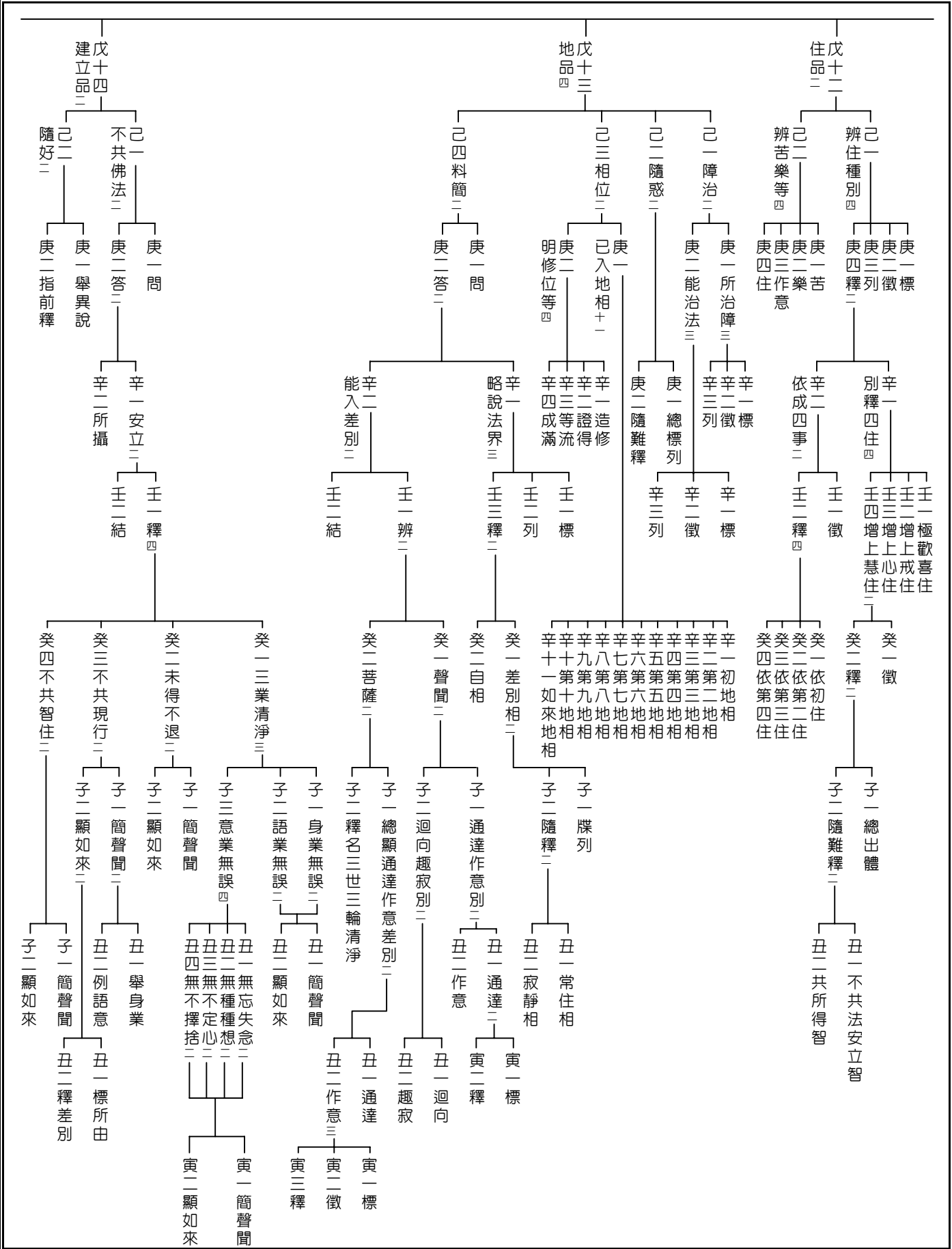

己一略舉教授
己二廣釋差別十五

庚一 邪行四
辛一 徵
辛二 標
辛三 列
辛四 廣八

庚二 正行三
辛一 徵
辛二 標
辛三 釋八

庚三 正行勝利四
辛一 徵
辛二 標
辛三 列
辛四 廣四

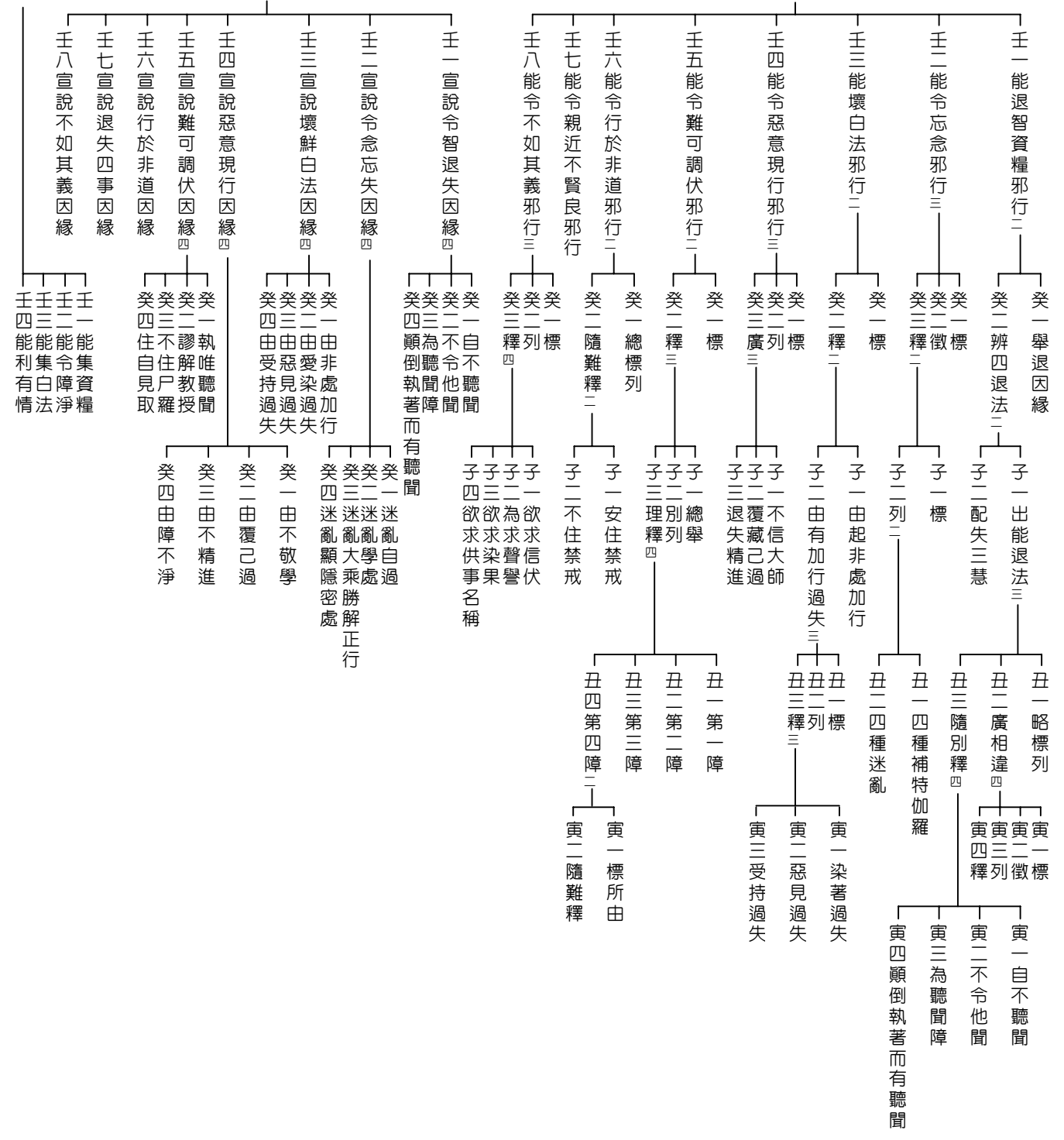

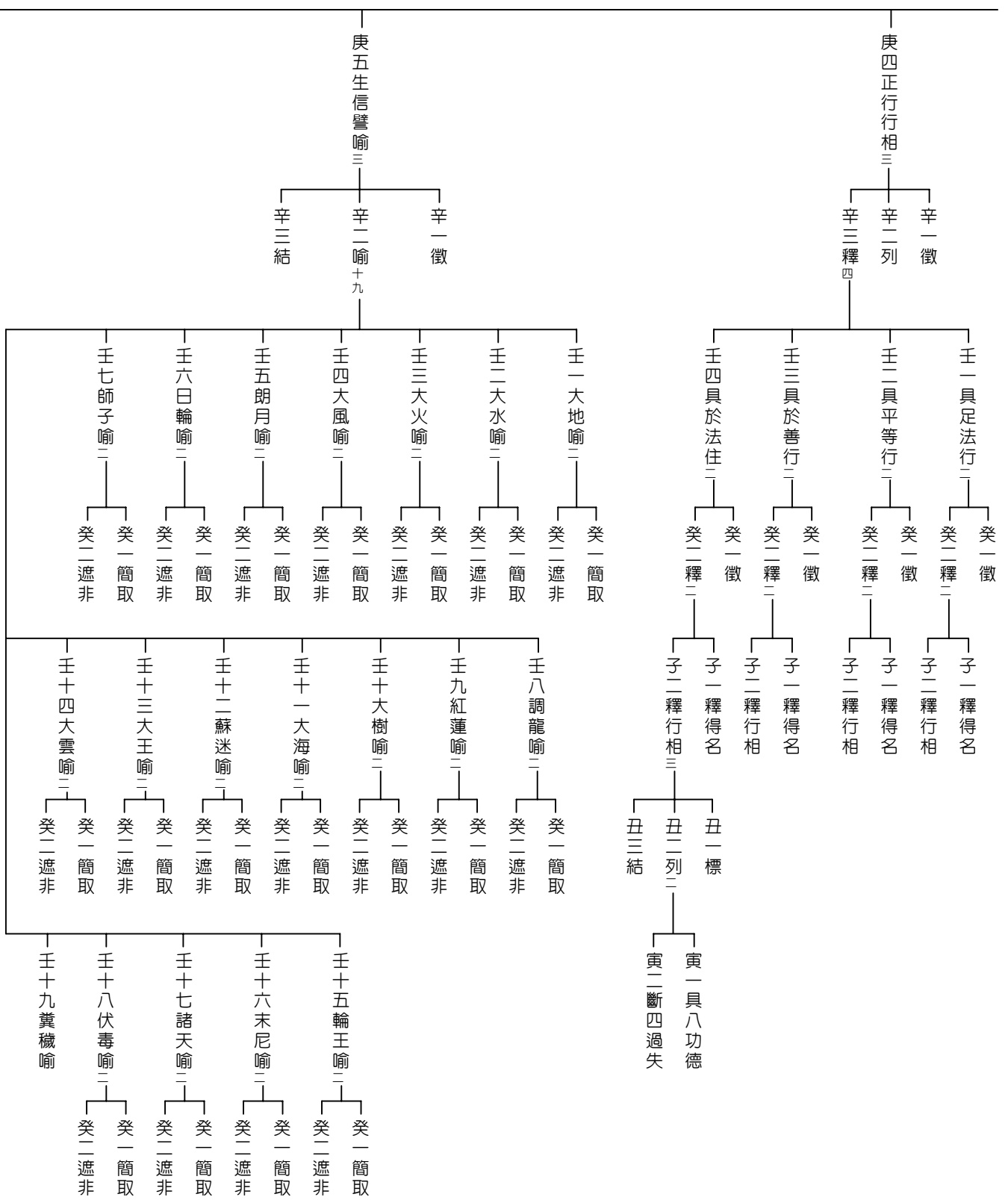

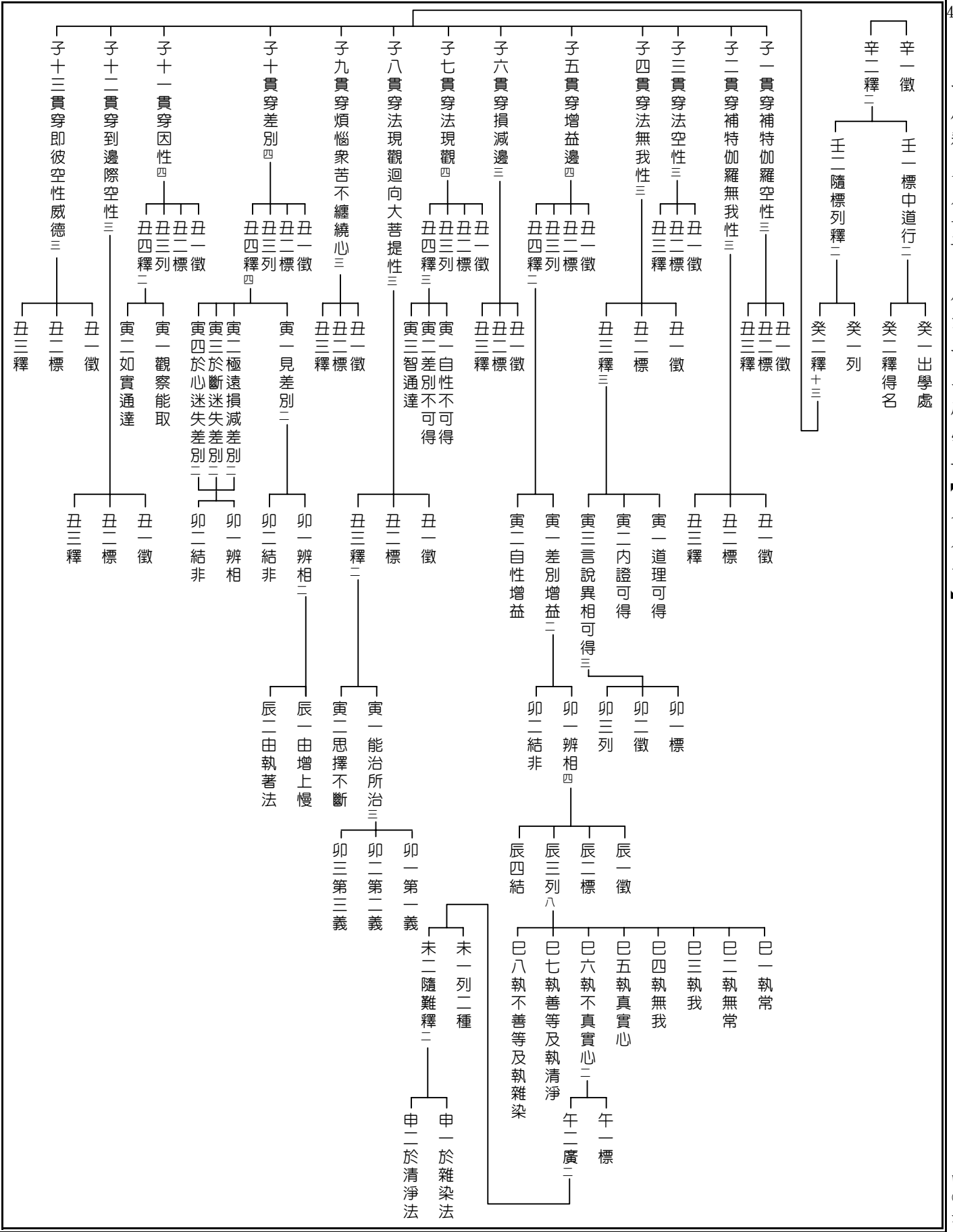

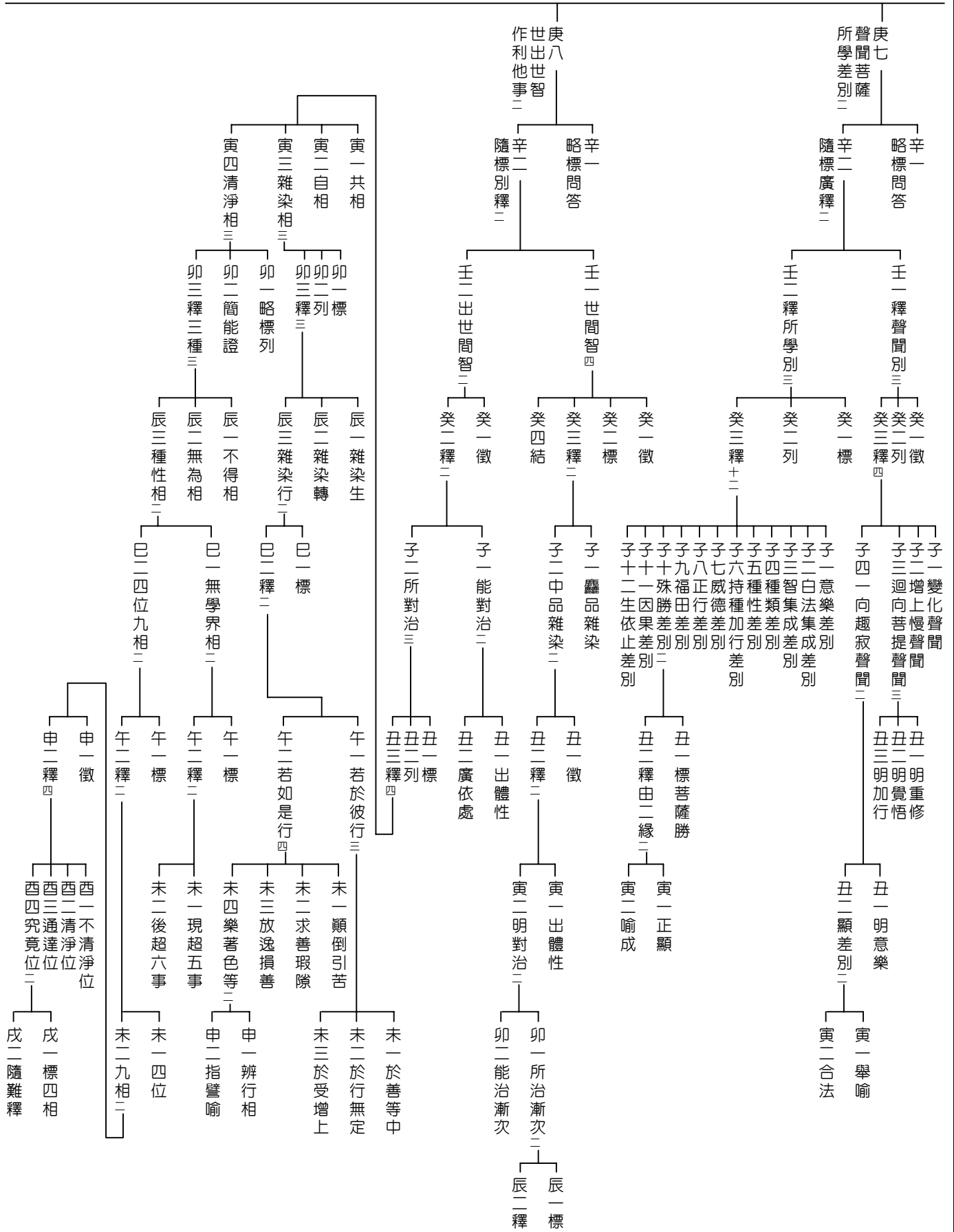

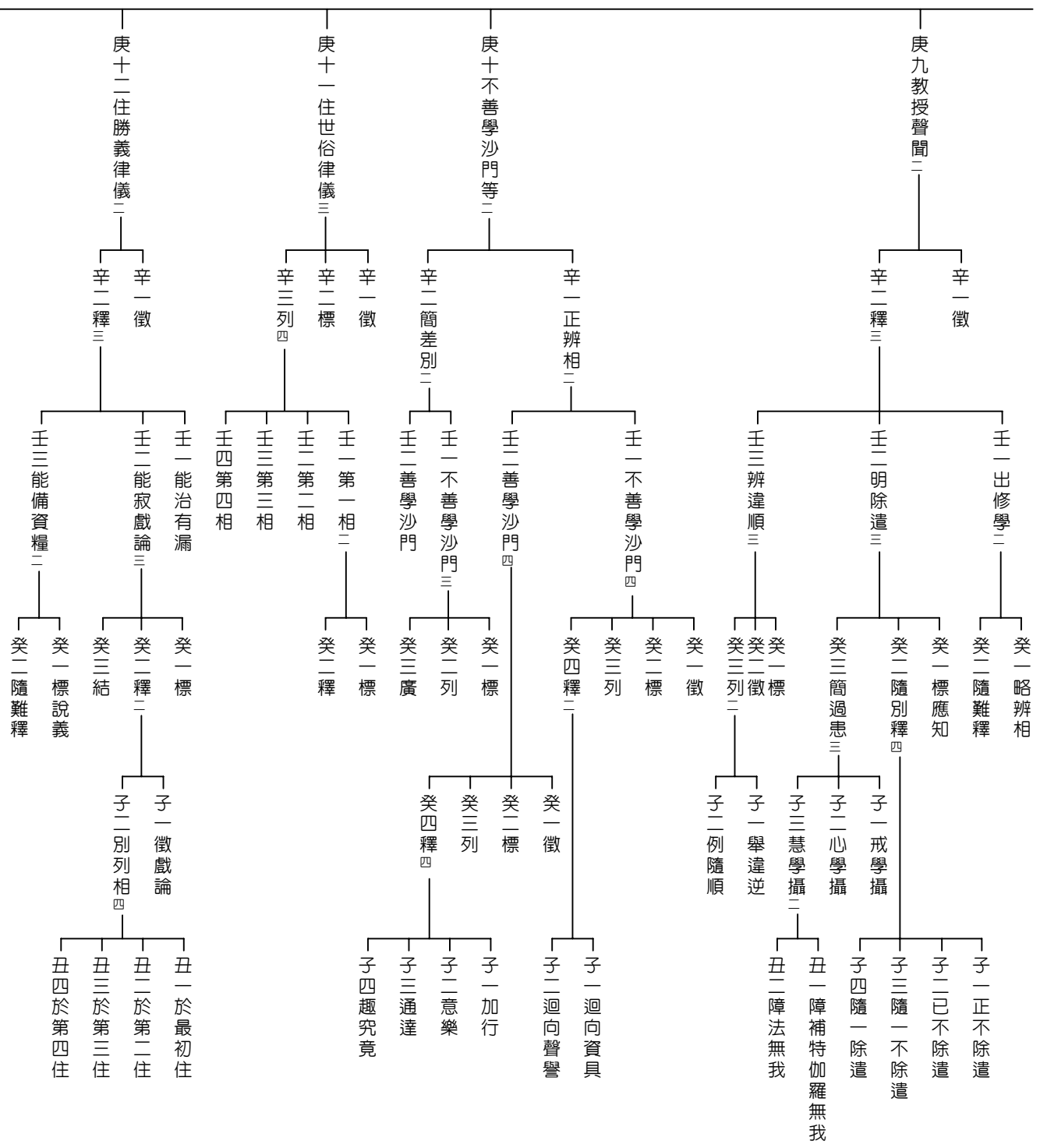

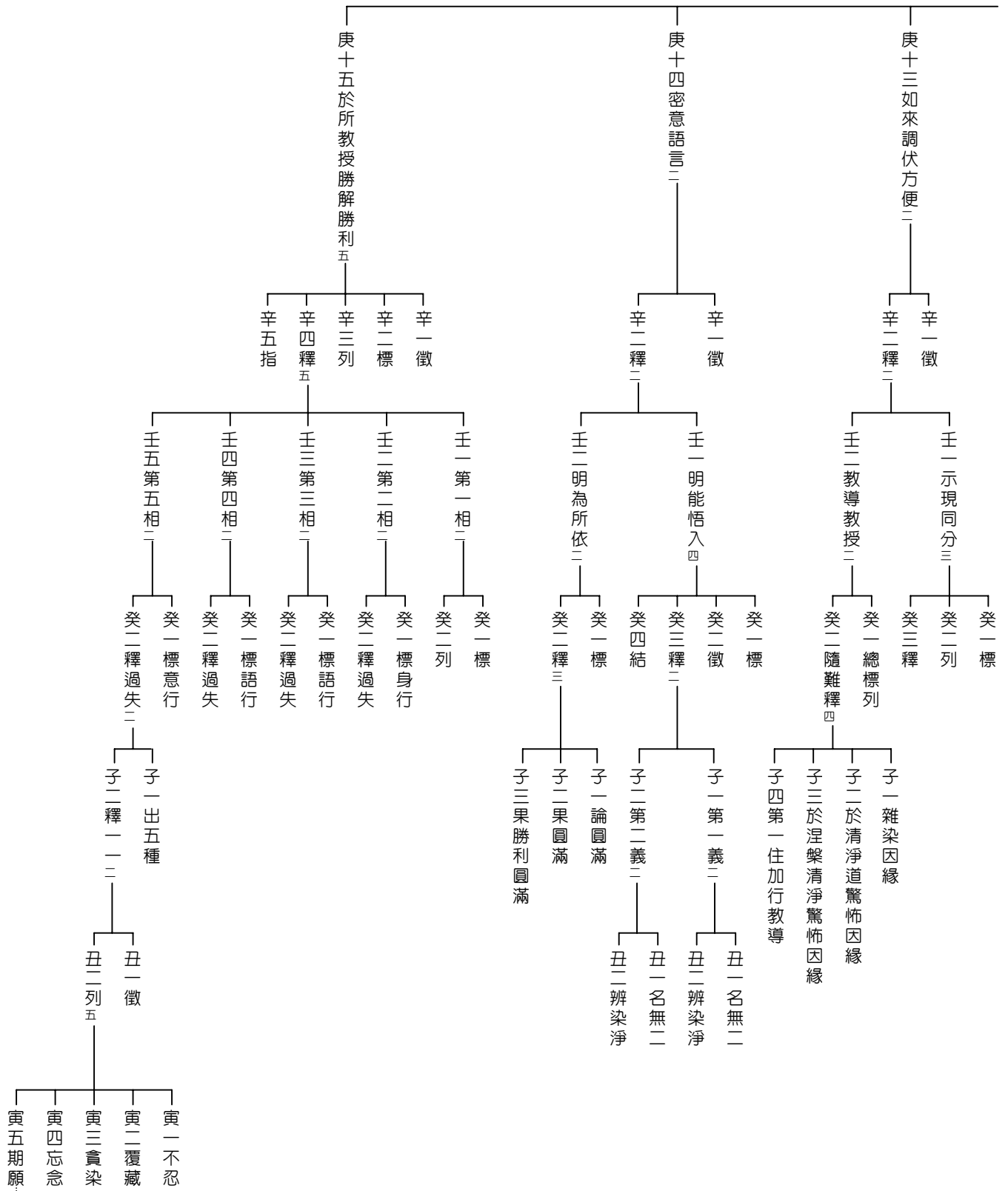

(回P.374)

丁一結前生後
丁二正廣決擇二
丁三略不說餘
戊一長行釋十二
戊一唵柁南標

(P.1)

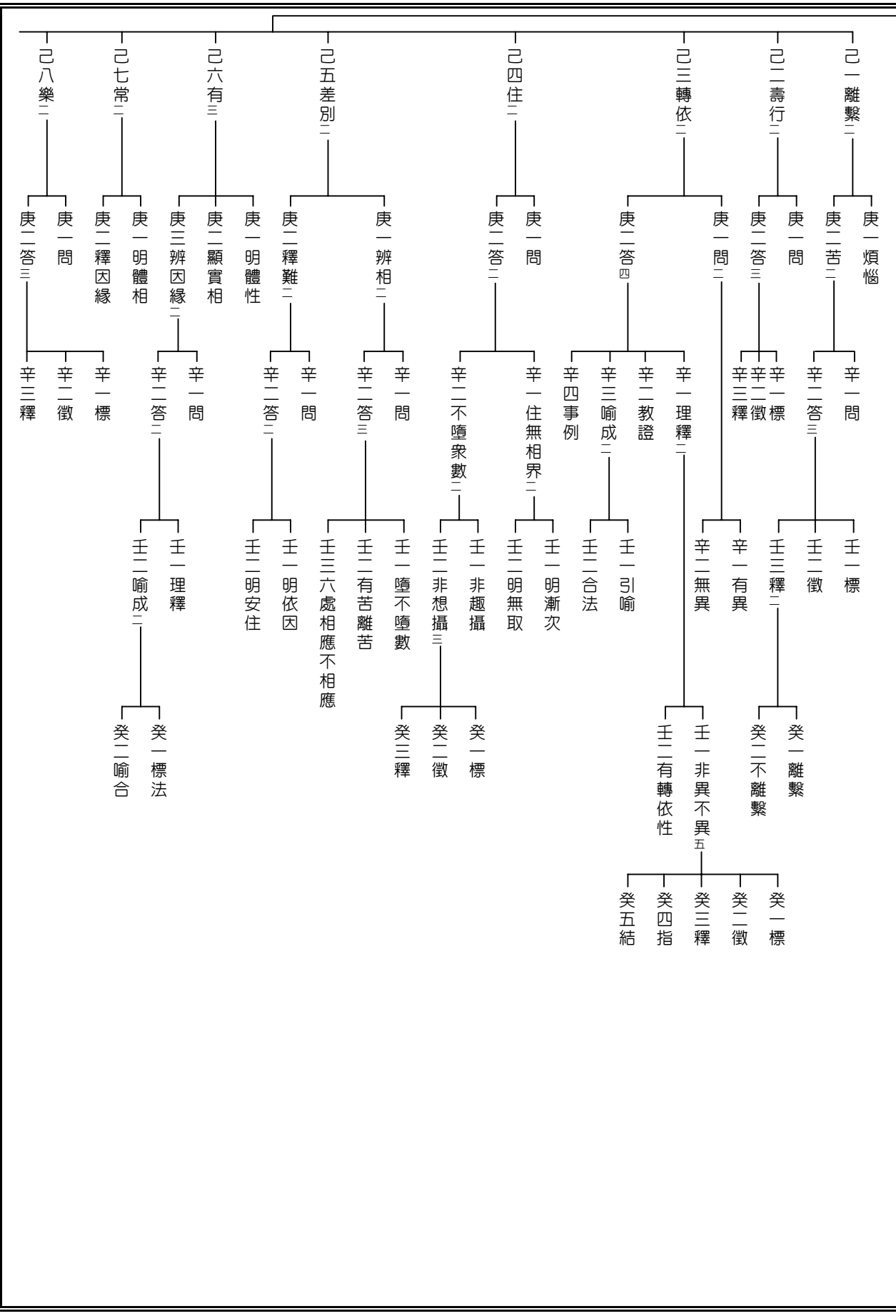

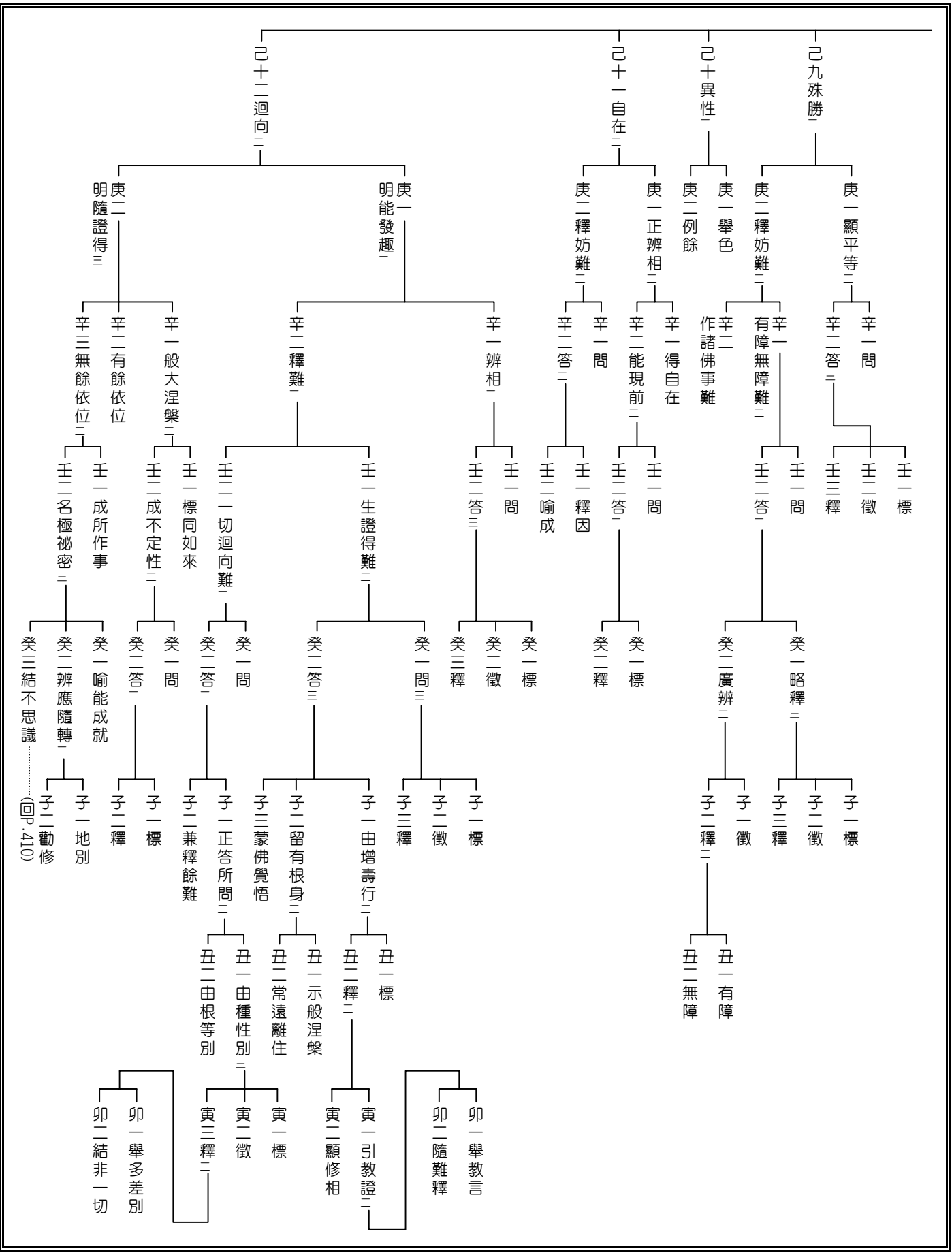

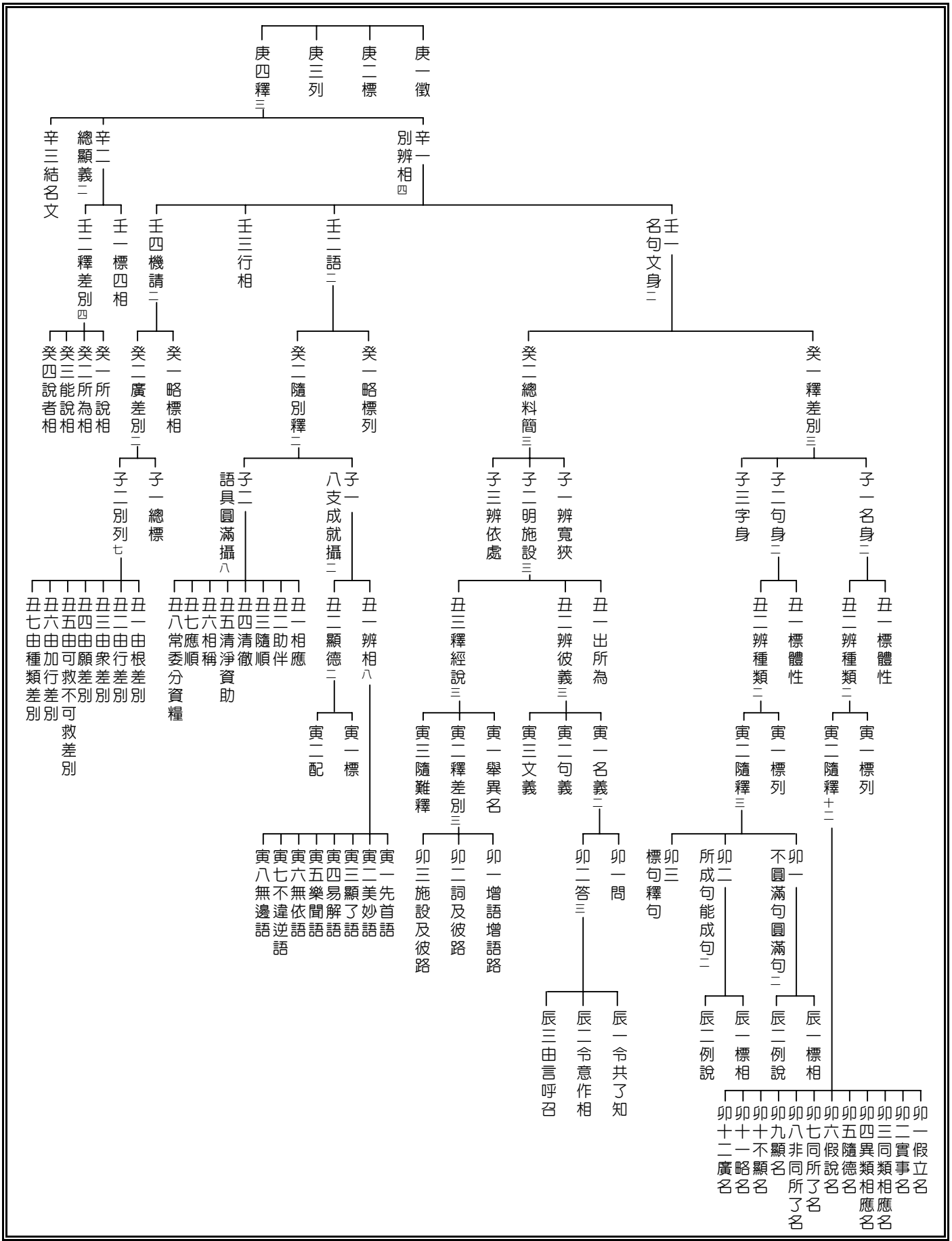

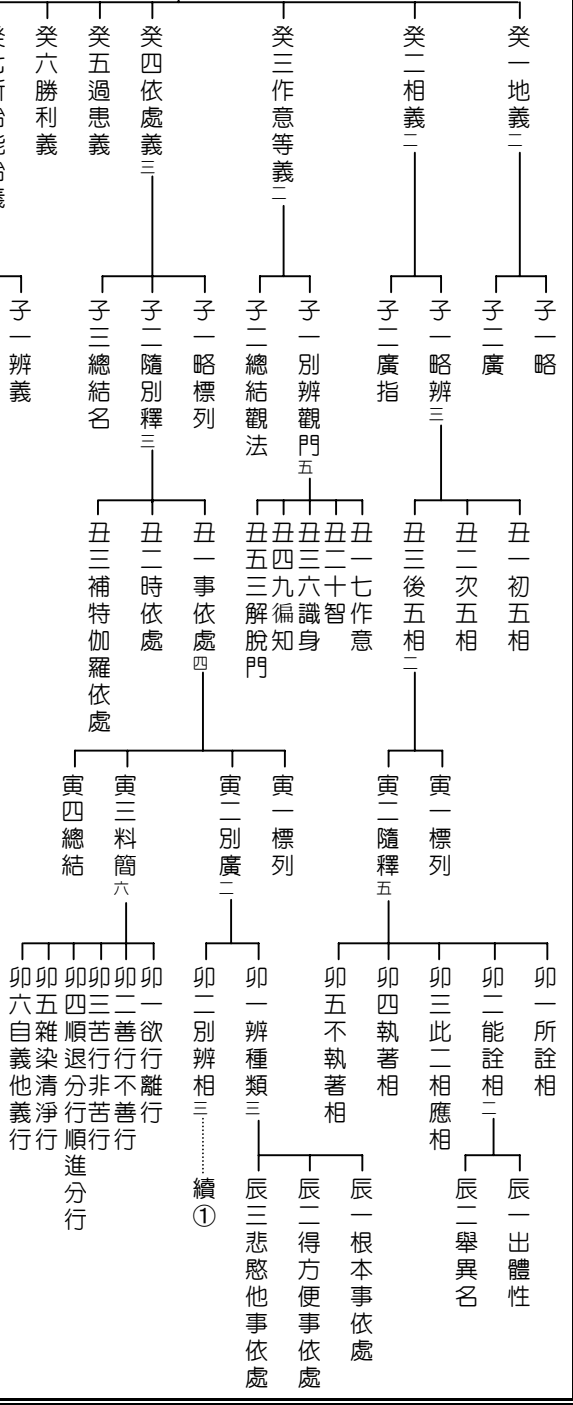
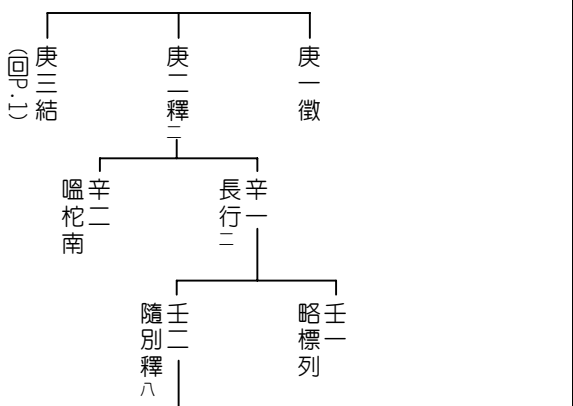

接①

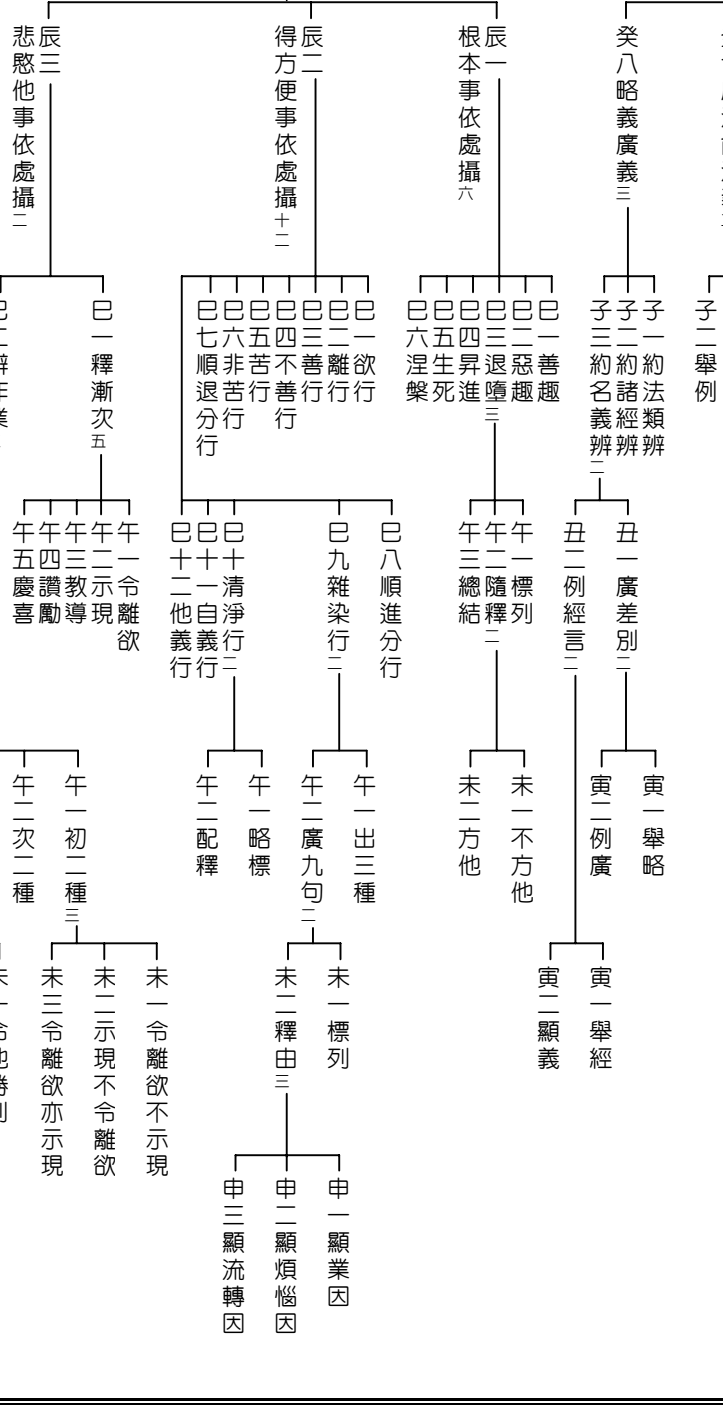

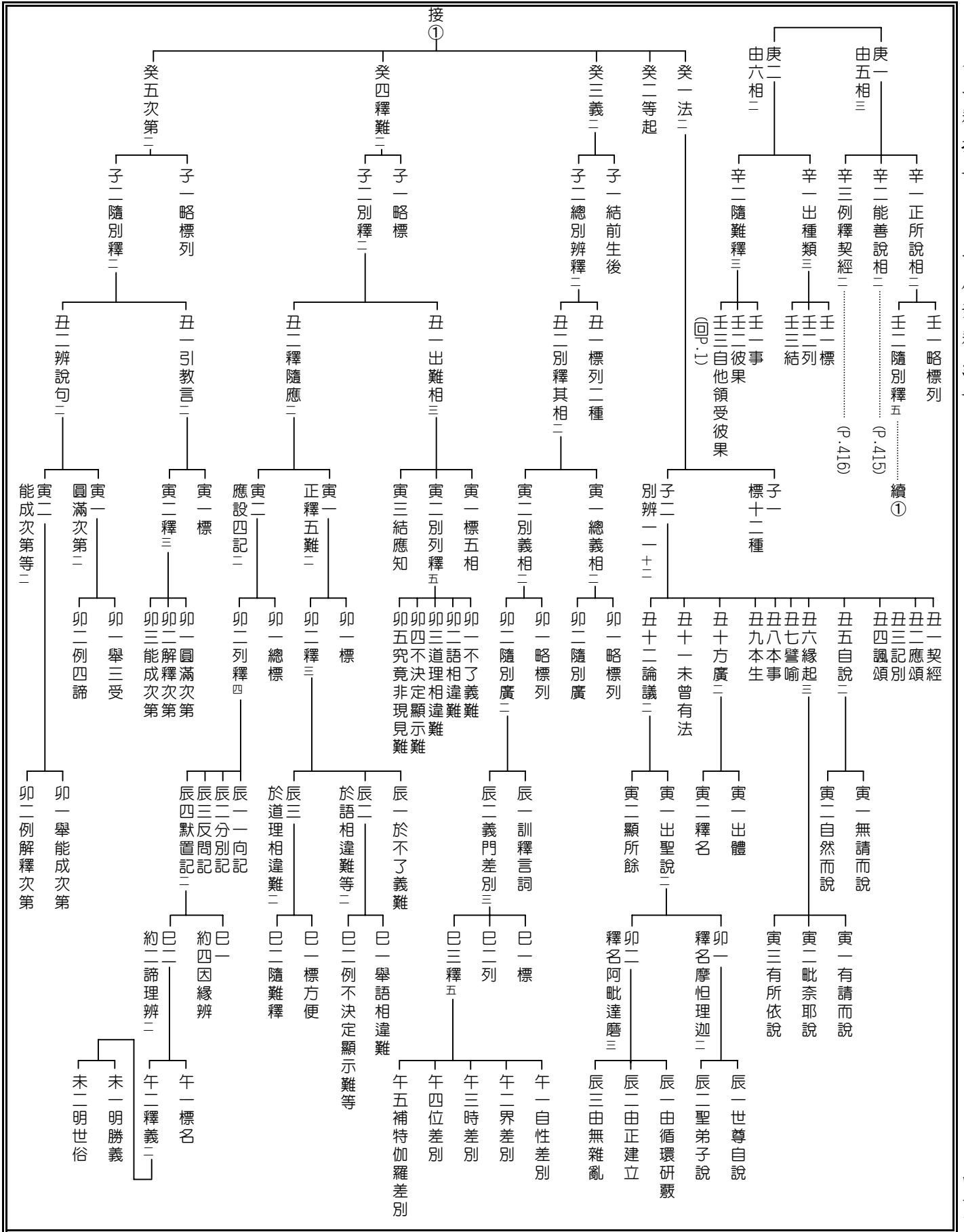

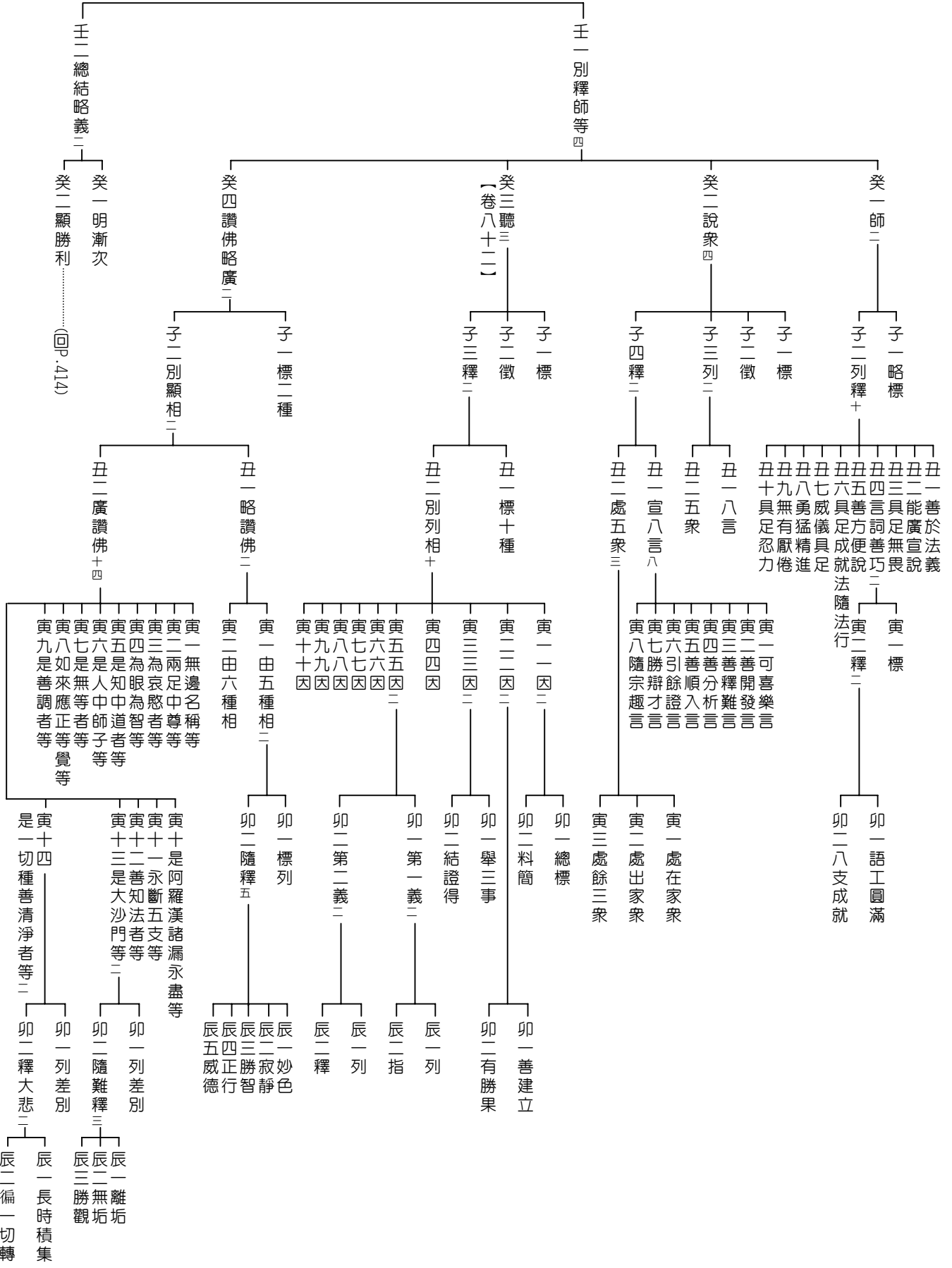

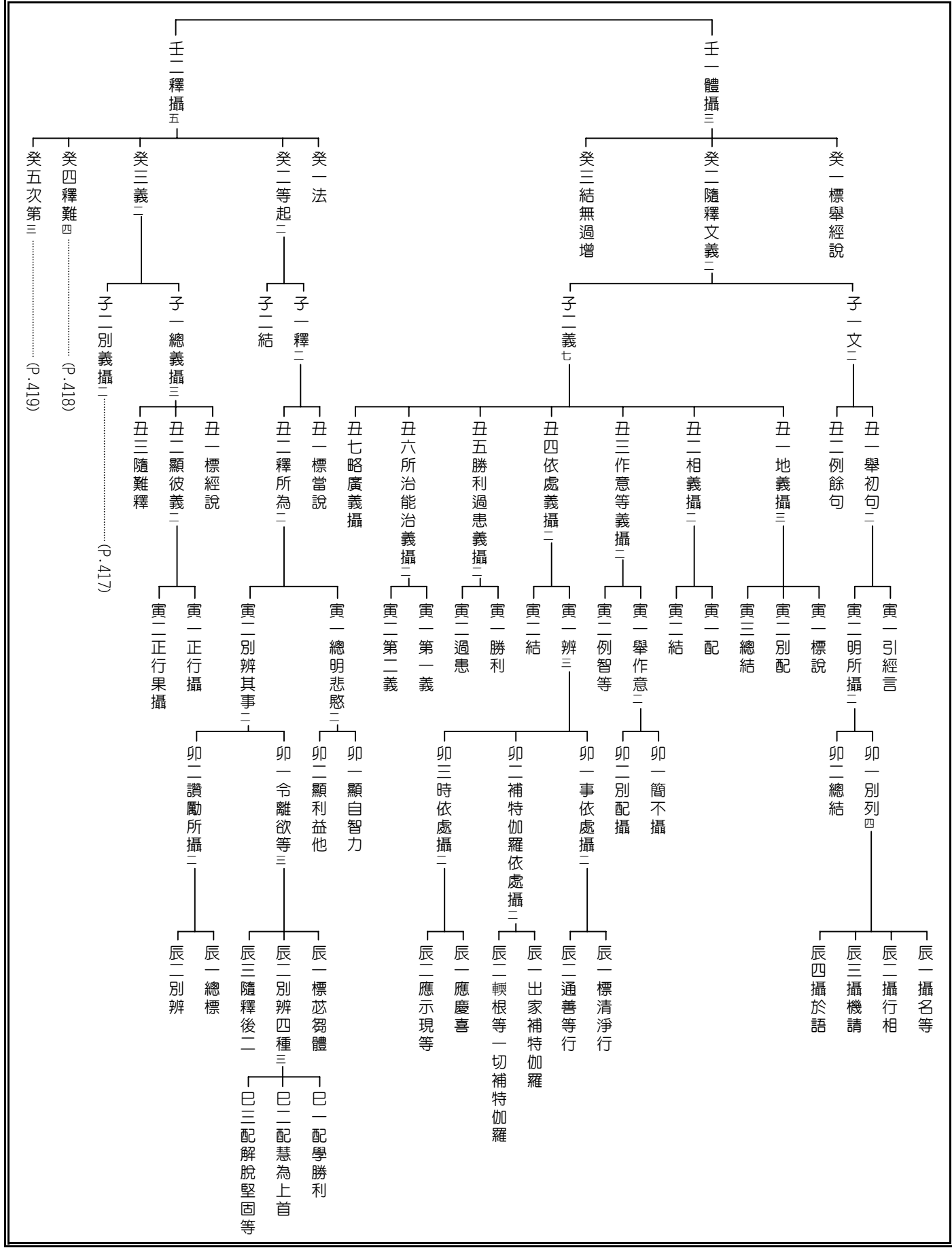

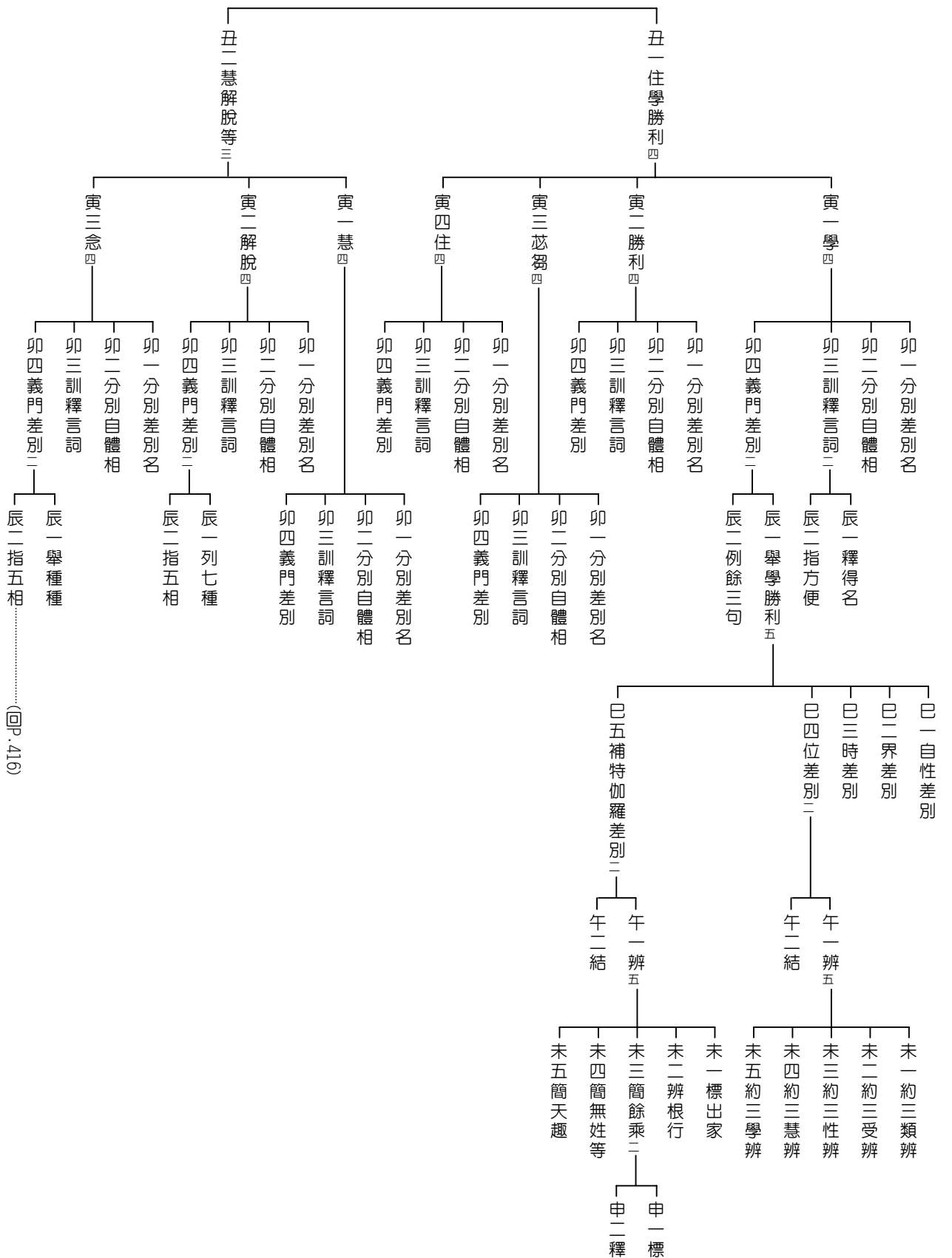

釋未了義難四

- 丑一住學勝利
- 丑二慧為上首
- 丑三解脫堅固
- 丑四念為增上

釋異說相違難二

- 丑一次第相違二
- 丑二具闕相違

- 寅一問
- 寅二答二
 - 卯一略顯義
 - 卯二舉說成

釋道理相違難二

- 丑一說住勝利二
- 丑二說住上首二

- 寅一問
- 寅二答二
 - 卯一顯因果相應
 - 卯二顯易可悟入
- 寅一問
- 寅二答二
 - 卯一顯因果相應
 - 卯二顯不共功德

釋不定顯示難二

- 丑一明總攝二
- 丑二明說依四

- 寅一問答初句二
 - 卯一總問答
 - 卯二別問答二
 - 辰一問
 - 辰二答二
 - 巳一十種勝利二
 - 巳二常守尸羅等五
- 寅二兼釋餘句三
 - 卯一慧為上首句
 - 卯二解脫堅固句
 - 卯三念為增上句三
 - 辰一明正念
 - 辰二顯增上
 - 辰三辨種類

- 申一列
- 申二釋二
 - 酉一初九句二
 - 戌一標七隨護
 - 戌二別列七種
 - 酉二後一句

- 午一常守尸羅
- 午二堅守尸羅
- 午三常作
- 午四常轉
- 午五受學學處
- 午一別辨十
 - 未一攝受於僧
 - 未二令僧精懇
 - 未三令僧安樂
 - 未四未信令信
 - 未五已信令增
 - 未六難調令調
 - 未七令慚愧者得安樂住
 - 未八防現法漏
 - 未九害後法漏
 - 未十為令多人梵行久住等
- 午二略攝三
 - 未一標開合
 - 未二徵三種
 - 未三別列釋二

(回P.416)

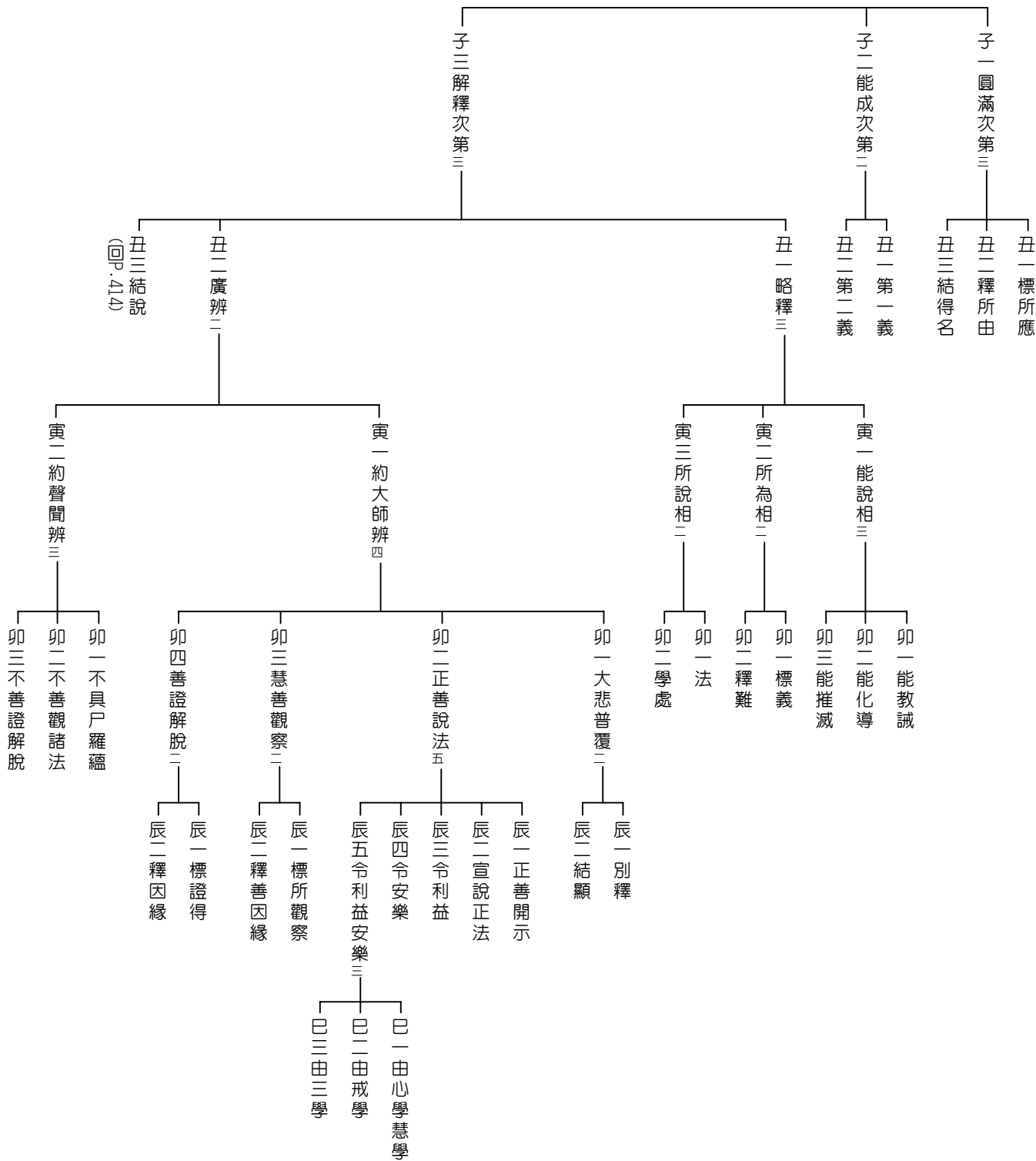

戊一初頌攝二
 己一嗔陀南標
 戊二第二頌攝二
 己二長行釋八 (P.422)
 戊三第三頌攝二
 己三長行釋八 (P.422)
 戊四第四頌陀南二
 己四長行釋八 (P.426)
 【卷八十四】

壬一補特伽羅差別六
 癸一大師紹師襲師
 癸二能說傳說及隨說者
 癸三能獎勝獎及至獎者
 癸四能導勝導及至導者二
 癸五伴及善友知識
 癸六憐愍及有恩者
 子一標得名
 子二隨難釋

子一標得名
 子二隨難釋
 子一釋安隱
 子二釋安隱
 癸一欲
 癸二策勵
 癸三精進
 癸四剛決
 癸五超越
 癸六威勢
 癸七奮發
 癸八勇銳
 癸九難制
 癸十無伏
 癸十一無喜足
 癸十二常恆
 癸十三常恆

庚一師差別二
 辛一能歸依攝二
 辛二所歸依攝二

壬一信漸次四
 癸一信順
 癸二信
 癸三淨信
 癸四信迹
 壬二精進漸次十三
 癸一正信逸
 癸二不放逸
 癸三瑜伽
 癸四思惟
 癸五憶念
 壬三正行漸次十二
 癸一第一
 癸二尊
 癸三勝
 癸四上
 癸五無上
 癸一由蠹動
 癸二由依止
 癸三由心

子一標得名
 子二釋安隱
 癸一欲
 癸二策勵
 癸三精進
 癸四剛決
 癸五超越
 癸六威勢
 癸七奮發
 癸八勇銳
 癸九難制
 癸十無伏
 癸十一無喜足
 癸十二常恆
 癸十三常恆

庚二第一差別二
 辛一約訓釋言詞辨三
 辛二約品類差別辨二
 辛三能得廣大及清淨慧
 辛四成辦圓滿及無退慧
 辛五捷速利慧
 辛六出慧決擇及甚深慧三
 辛七大慧廣慧
 辛八無等慧及慧寶
 辛九慧眼慧明
 辛十慧燈慧炬
 辛十一慧照慧無闇
 辛十二慧根慧力
 辛十三慧財慧寶
 辛十四慧杖慧轡及慧無墮
 辛十五慧垣牆慧階陞及慧堂殿二

壬一第一義五
 壬二第一義
 壬三第三義
 壬一別出品類三
 壬二結顯第一
 壬一出慧
 壬二決擇慧
 壬三甚深慧二
 癸一標義
 癸二料簡
 辛十六正見及有學無學慧三
 辛十七界非一界種種界智
 辛十八微細審悉
 辛十九聰明叡哲二
 辛二十眼智
 辛二十一明覺
 辛二十二義行法行善行調柔行

子一標得名
 子二釋安隱
 癸一欲
 癸二策勵
 癸三精進
 癸四剛決
 癸五超越
 癸六威勢
 癸七奮發
 癸八勇銳
 癸九難制
 癸十無伏
 癸十一無喜足
 癸十二常恆
 癸十三常恆
 子一標
 子二列
 子三釋

庚三二慧二十二
 辛一能得廣大及清淨慧
 辛二成辦圓滿及無退慧
 辛三捷速利慧
 辛四出慧決擇及甚深慧三
 辛七大慧廣慧
 辛八無等慧及慧寶
 辛九慧眼慧明
 辛十慧燈慧炬
 辛十一慧照慧無闇
 辛十二慧根慧力
 辛十三慧財慧寶
 辛十四慧杖慧轡及慧無墮
 辛十五慧垣牆慧階陞及慧堂殿二

壬一第一義
 壬二第一義
 壬三第三義
 壬一別出品類三
 壬二結顯第一
 壬一出慧
 壬二決擇慧
 壬三甚深慧二
 癸一標義
 癸二料簡
 辛十六正見及有學無學慧三
 辛十七界非一界種種界智
 辛十八微細審悉
 辛十九聰明叡哲二
 辛二十眼智
 辛二十一明覺
 辛二十二義行法行善行調柔行

子一標得名
 子二釋安隱
 癸一欲
 癸二策勵
 癸三精進
 癸四剛決
 癸五超越
 癸六威勢
 癸七奮發
 癸八勇銳
 癸九難制
 癸十無伏
 癸十一無喜足
 癸十二常恆
 癸十三常恆
 子一標
 子二列
 子三釋

庚三二慧二十二
 辛一能得廣大及清淨慧
 辛二成辦圓滿及無退慧
 辛三捷速利慧
 辛四出慧決擇及甚深慧三
 辛七大慧廣慧
 辛八無等慧及慧寶
 辛九慧眼慧明
 辛十慧燈慧炬
 辛十一慧照慧無闇
 辛十二慧根慧力
 辛十三慧財慧寶
 辛十四慧杖慧轡及慧無墮
 辛十五慧垣牆慧階陞及慧堂殿二

壬一第一義
 壬二第一義
 壬三第三義
 壬一別出品類三
 壬二結顯第一
 壬一出慧
 壬二決擇慧
 壬三甚深慧二
 癸一標義
 癸二料簡
 辛十六正見及有學無學慧三
 辛十七界非一界種種界智
 辛十八微細審悉
 辛十九聰明叡哲二
 辛二十眼智
 辛二十一明覺
 辛二十二義行法行善行調柔行

子一標得名
 子二釋安隱
 癸一欲
 癸二策勵
 癸三精進
 癸四剛決
 癸五超越
 癸六威勢
 癸七奮發
 癸八勇銳
 癸九難制
 癸十無伏
 癸十一無喜足
 癸十二常恆
 癸十三常恆
 子一標
 子二列
 子三釋

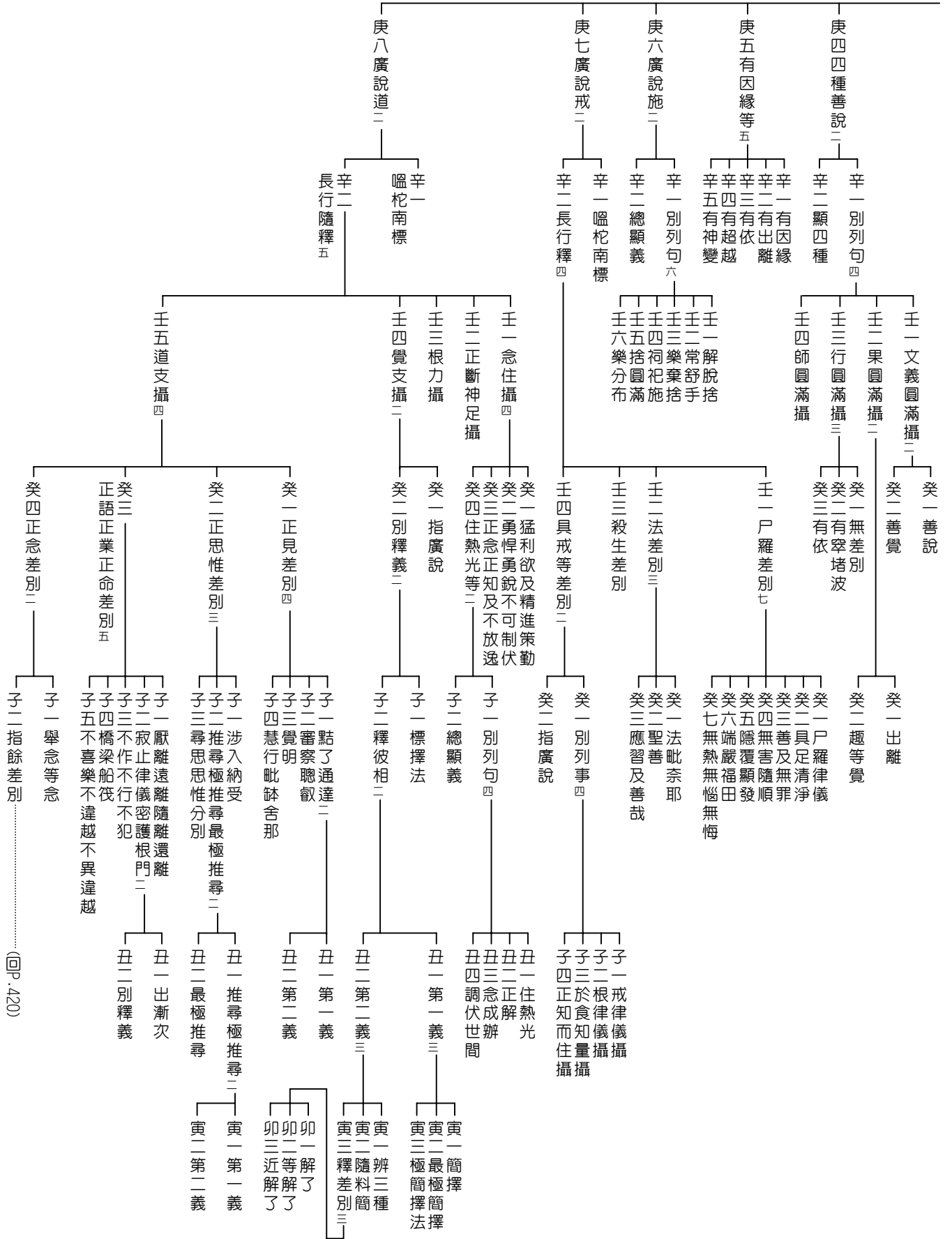

(P. 420)

己一 唵柁南標

己二 長行別釋十五

庚一 智差別四

庚二 宣說差別三

庚三 善差別二

庚四 欲差別四

庚五 熾然差別四

庚六 獨差別五

庚七 遠離差別七

庚八 如病等差別二

辛一 宣說施設安立分別
辛二 開示顯發
辛三 教偏開示
辛四 慧明現觀
辛一 智見覺知
辛二 智見
辛三 明覺智
辛四 明現觀

辛一 善說攝四
辛二 純一圓滿清淨鮮白
辛一 初中後善
辛二 義妙文巧
辛三 梵行
辛四 梵行

辛一 善聽攝二
辛二 應善懇到
辛一 諦聽

辛一 猛利愛欲
辛二 猛利樂
辛三 猛利信
辛四 猛利信
辛一 能熾然
辛二 順瑜伽
辛三 能永斷
辛四 能閑居

辛一 遠離
辛二 無縱逸
辛三 無縱逸
辛四 熾然
辛五 發遣
辛一 能熾然
辛二 順瑜伽
辛三 能永斷
辛四 能閑居

辛一 遠塵離垢二
辛二 於法及法眼
辛三 見法得法知法至誠法
辛四 越渡惑疑
辛五 非緣於他等
辛六 逆流
辛七 趣向二
辛一 第一義
辛二 第二義

辛一 遠塵離垢二
辛二 於法及法眼
辛三 見法得法知法至誠法
辛四 越渡惑疑
辛五 非緣於他等
辛六 逆流
辛七 趣向二
辛一 第一義
辛二 第二義

辛一 遠塵離垢二
辛二 於法及法眼
辛三 見法得法知法至誠法
辛四 越渡惑疑
辛五 非緣於他等
辛六 逆流
辛七 趣向二
辛一 第一義
辛二 第二義

辛一 遠塵離垢二
辛二 於法及法眼
辛三 見法得法知法至誠法
辛四 越渡惑疑
辛五 非緣於他等
辛六 逆流
辛七 趣向二
辛一 第一義
辛二 第二義

辛一 遠塵離垢二
辛二 於法及法眼
辛三 見法得法知法至誠法
辛四 越渡惑疑
辛五 非緣於他等
辛六 逆流
辛七 趣向二
辛一 第一義
辛二 第二義

辛一 遠塵離垢二
辛二 於法及法眼
辛三 見法得法知法至誠法
辛四 越渡惑疑
辛五 非緣於他等
辛六 逆流
辛七 趣向二
辛一 第一義
辛二 第二義

辛一 遠塵離垢二
辛二 於法及法眼
辛三 見法得法知法至誠法
辛四 越渡惑疑
辛五 非緣於他等
辛六 逆流
辛七 趣向二
辛一 第一義
辛二 第二義

辛一 遠塵離垢二
辛二 於法及法眼
辛三 見法得法知法至誠法
辛四 越渡惑疑
辛五 非緣於他等
辛六 逆流
辛七 趣向二
辛一 第一義
辛二 第二義

辛一 智見覺知
辛二 智見
辛三 明覺智
辛四 明現觀

辛一 初中後善
辛二 義妙文巧
辛三 梵行
辛四 梵行

辛一 應善懇到
辛二 諦聽

辛一 能熾然
辛二 順瑜伽
辛三 能永斷
辛四 能閑居

辛一 能熾然
辛二 順瑜伽
辛三 能永斷
辛四 能閑居

辛一 第一義
辛二 第二義

辛一 第一義
辛二 第二義

辛一 第一義
辛二 第二義

辛一 第一義
辛二 第二義

辛一 第一義
辛二 第二義

辛一 第一義
辛二 第二義

辛一 第一義
辛二 第二義

辛一 第一義
辛二 第二義

癸一 無常攝二
子一 標二種
子二 隨難釋

癸一 無常攝二
子一 標二種
子二 隨難釋

癸一 無常攝二
子一 標二種
子二 隨難釋

癸一 無常攝二
子一 標二種
子二 隨難釋

癸一 無常攝二
子一 標二種
子二 隨難釋

癸一 無常攝二
子一 標二種
子二 隨難釋

癸一 無常攝二
子一 標二種
子二 隨難釋

癸一 無常攝二
子一 標二種
子二 隨難釋

癸一 無常攝二
子一 標二種
子二 隨難釋

癸一 無常攝二
子一 標二種
子二 隨難釋

癸一 無常攝二
子一 標二種
子二 隨難釋

癸一 無常攝二
子一 標二種
子二 隨難釋

癸一 無常攝二
子一 標二種
子二 隨難釋

癸一 無常攝二
子一 標二種
子二 隨難釋

癸一 無常攝二
子一 標二種
子二 隨難釋

癸一 無常攝二
子一 標二種
子二 隨難釋

癸一 無常攝二
子一 標二種
子二 隨難釋

癸一 無常攝二
子一 標二種
子二 隨難釋

癸一 無常攝二
子一 標二種
子二 隨難釋

癸一 無常攝二
子一 標二種
子二 隨難釋

癸一 無常攝二
子一 標二種
子二 隨難釋

癸一 無常攝二
子一 標二種
子二 隨難釋

癸一 無常攝二
子一 標二種
子二 隨難釋

癸一 無常攝二
子一 標二種
子二 隨難釋

癸一 無常攝二
子一 標二種
子二 隨難釋

癸一 無常攝二
子一 標二種
子二 隨難釋

癸一 無常攝二
子一 標二種
子二 隨難釋

癸一 無常攝二
子一 標二種
子二 隨難釋

癸一 無常攝二
子一 標二種
子二 隨難釋

癸一 無常攝二
子一 標二種
子二 隨難釋

癸一 無常攝二
子一 標二種
子二 隨難釋

癸一 無常攝二
子一 標二種
子二 隨難釋

癸一 無常攝二
子一 標二種
子二 隨難釋

癸一 無常攝二
子一 標二種
子二 隨難釋

癸一 無常攝二
子一 標二種
子二 隨難釋

癸一 無常攝二
子一 標二種
子二 隨難釋

癸一 無常攝二
子一 標二種
子二 隨難釋

癸一 無常攝二
子一 標二種
子二 隨難釋

癸一 無常攝二
子一 標二種
子二 隨難釋

癸一 無常攝二
子一 標二種
子二 隨難釋

癸一 無常攝二
子一 標二種
子二 隨難釋

癸一 無常攝二
子一 標二種
子二 隨難釋

癸一 無常攝二
子一 標二種
子二 隨難釋

癸一 無常攝二
子一 標二種
子二 隨難釋

癸一 無常攝二
子一 標二種
子二 隨難釋

癸一 無常攝二
子一 標二種
子二 隨難釋

癸一 無常攝二
子一 標二種
子二 隨難釋

癸一 無常攝二
子一 標二種
子二 隨難釋

癸一 無常攝二
子一 標二種
子二 隨難釋

癸一 無常攝二
子一 標二種
子二 隨難釋

癸一 無常攝二
子一 標二種
子二 隨難釋

癸一 無常攝二
子一 標二種
子二 隨難釋

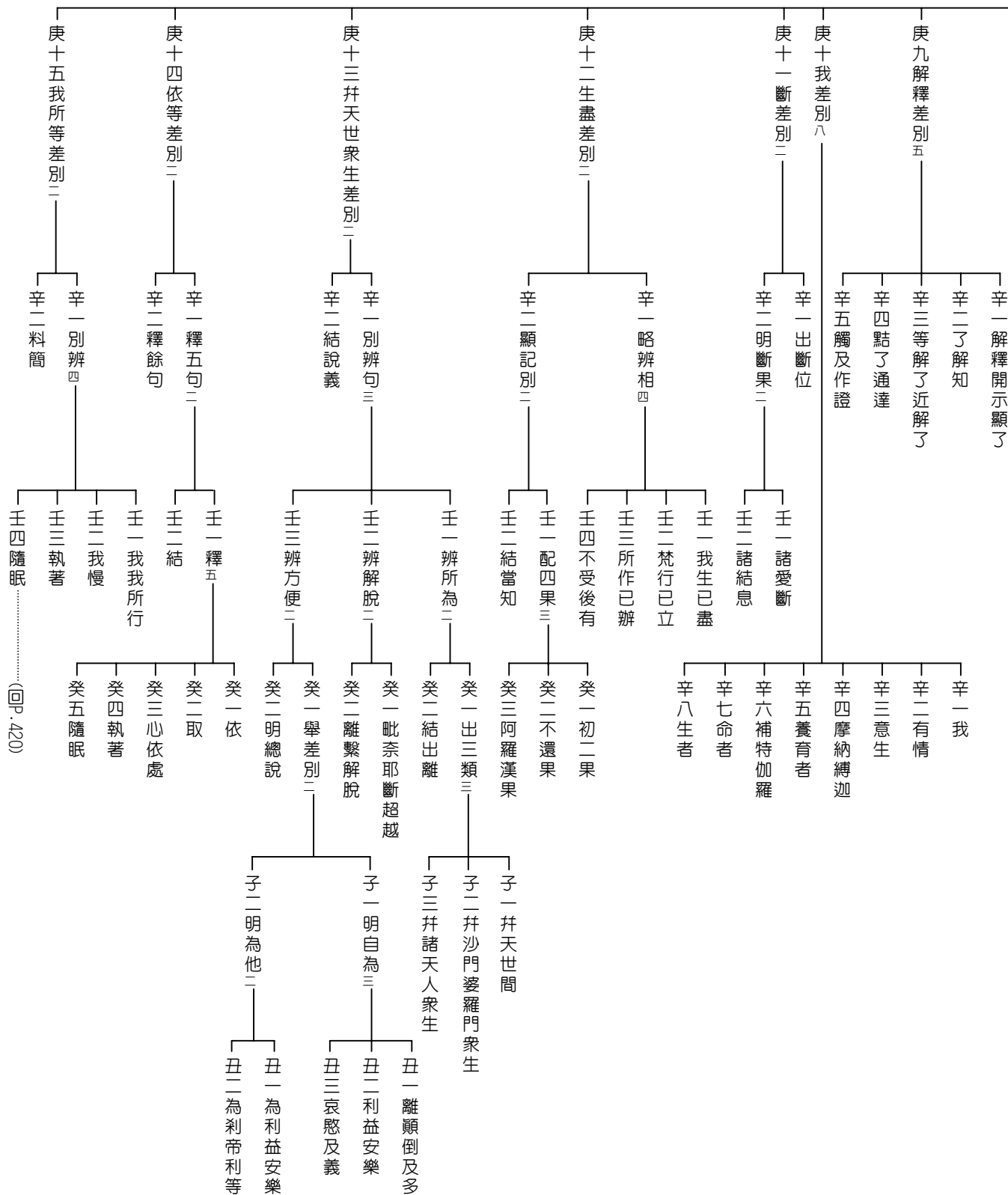

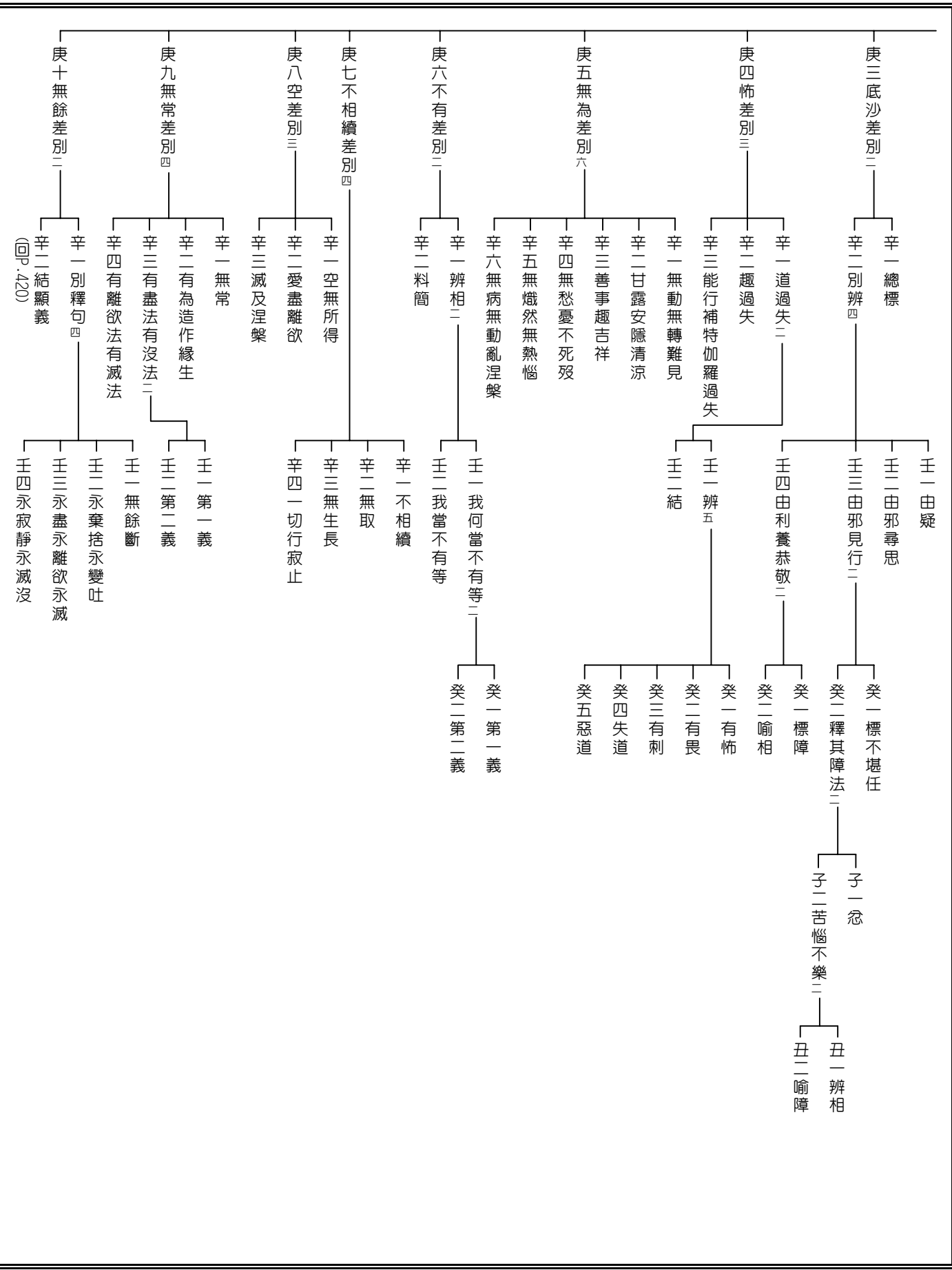

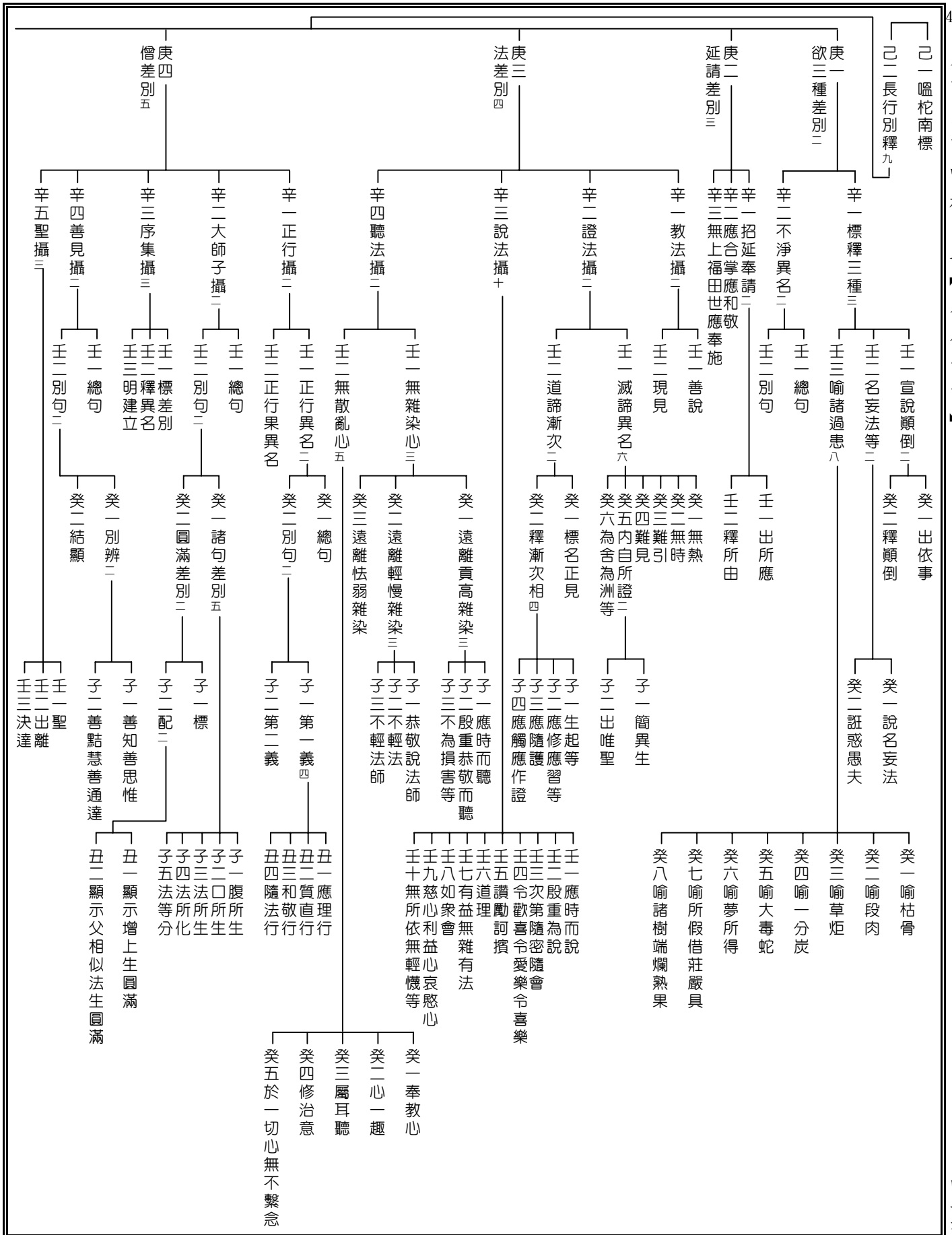

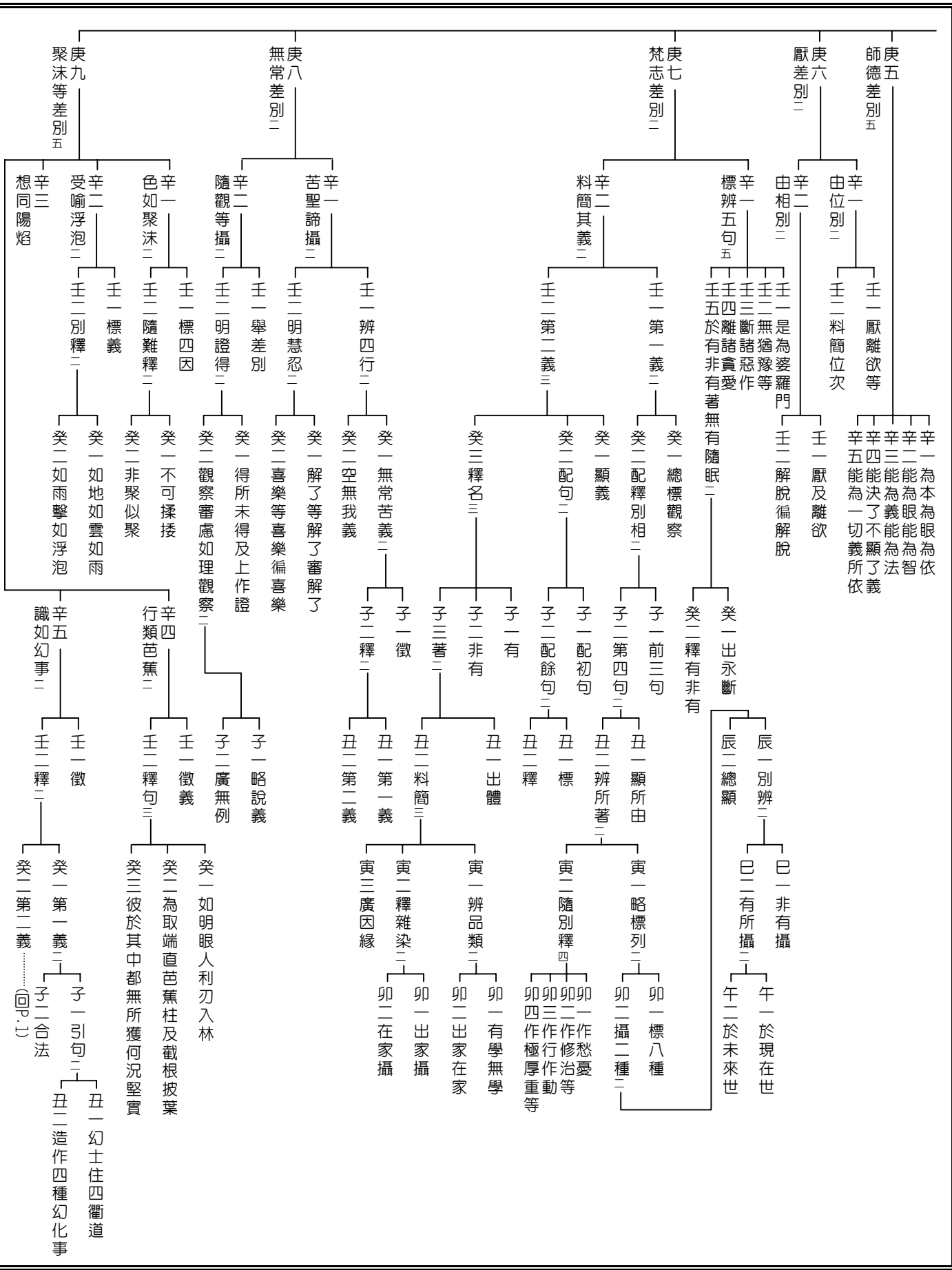

戊一結前生後

己一嗚柁南標

己二長行別釋九

庚一生差別五

辛一蹟蹶皓首禰多

辛二衰熟朽壞

辛三脊偃曲多黑子

辛四昏耄羸劣

辛五衰退徧衰退

辛六諸根熟諸行朽體腐敗

辛一生等生出

辛二現起

辛三纏得界得處得

辛四諸纏現

辛五命根起

庚二老差別六

辛一殞終

辛二喪歿二

辛三壽退煖退命根滅

辛四死殂落

庚三死差別四

辛一藏護覆

辛二味結合

辛三隨眠繫屬執著

辛四執我所及慢

辛五希求厚重

辛六甘味不捨

辛一辨四句二

辛二釋隨應二

庚五可欣等差別二

庚六煩惱差別三

庚七廣說貪瞋癡三

庚八少等差別

庚九異門等差別

壬一標顯

壬二別釋二

壬三可欲及欲所引

壬四可染著

癸一第一義三

癸二第二義

子一出可愛事

子二配屬四句三

子三結說一切

丑一約未來

丑二約過去

丑三約現在二

寅一列二種

寅二配差別

(P.430)

(P.429)

(回P.1)

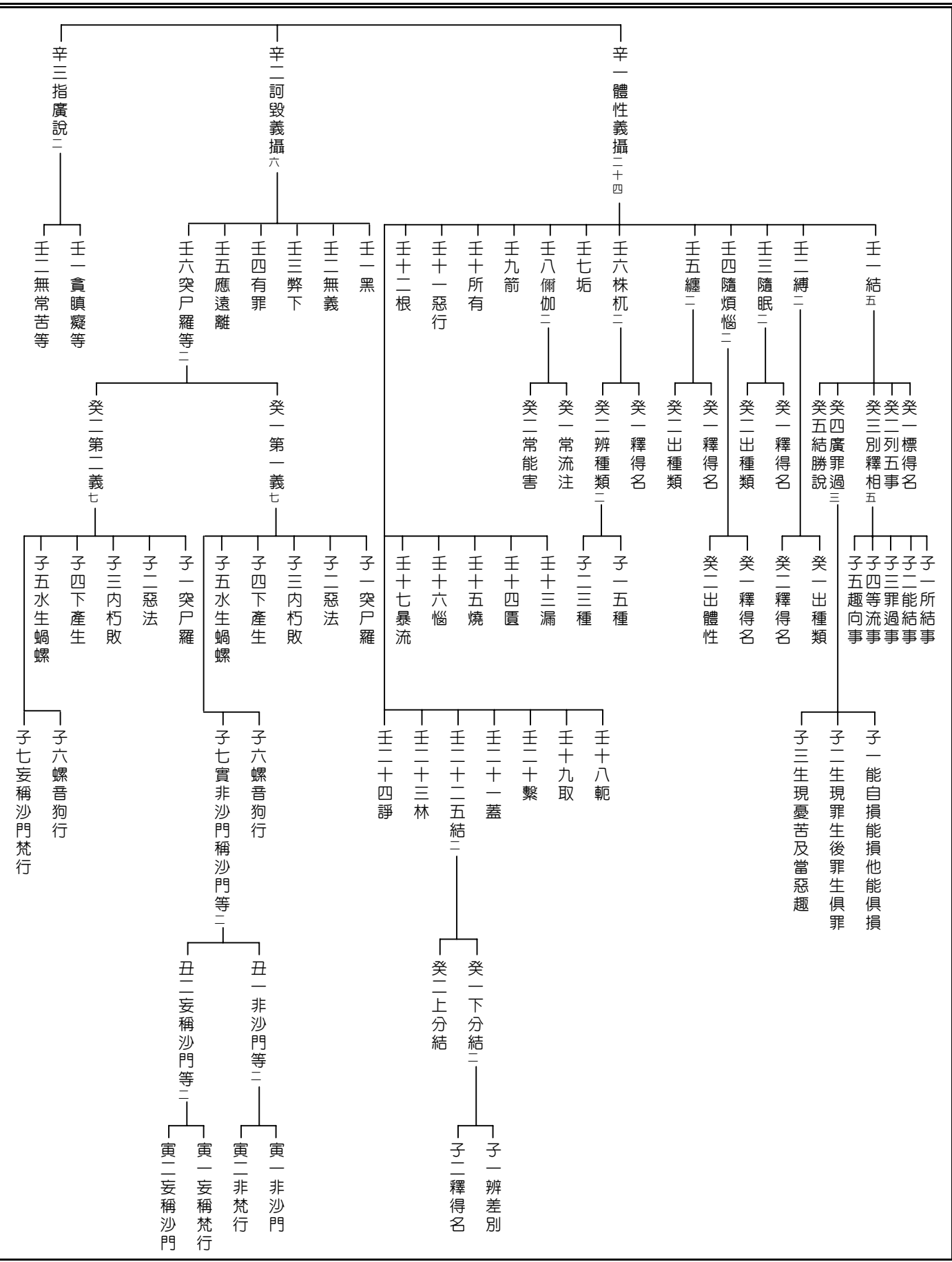

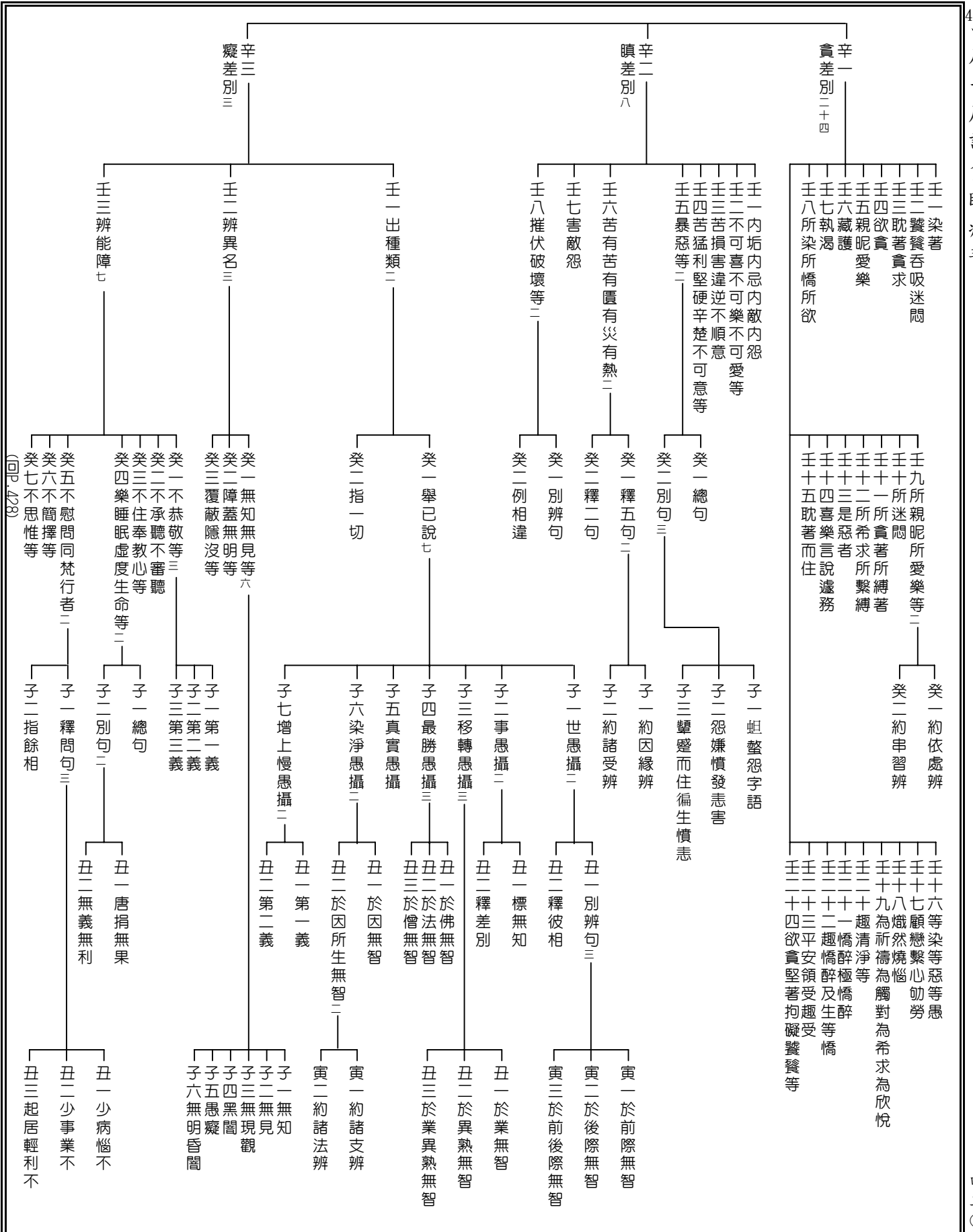

(pp. 428)

1. 甲五攝事分二 · 乙二攝釋一切四 · 丙二略攝契經三 · 丁二隨釋四種三 · 戊二事契經三 【卷八十五】 四三一

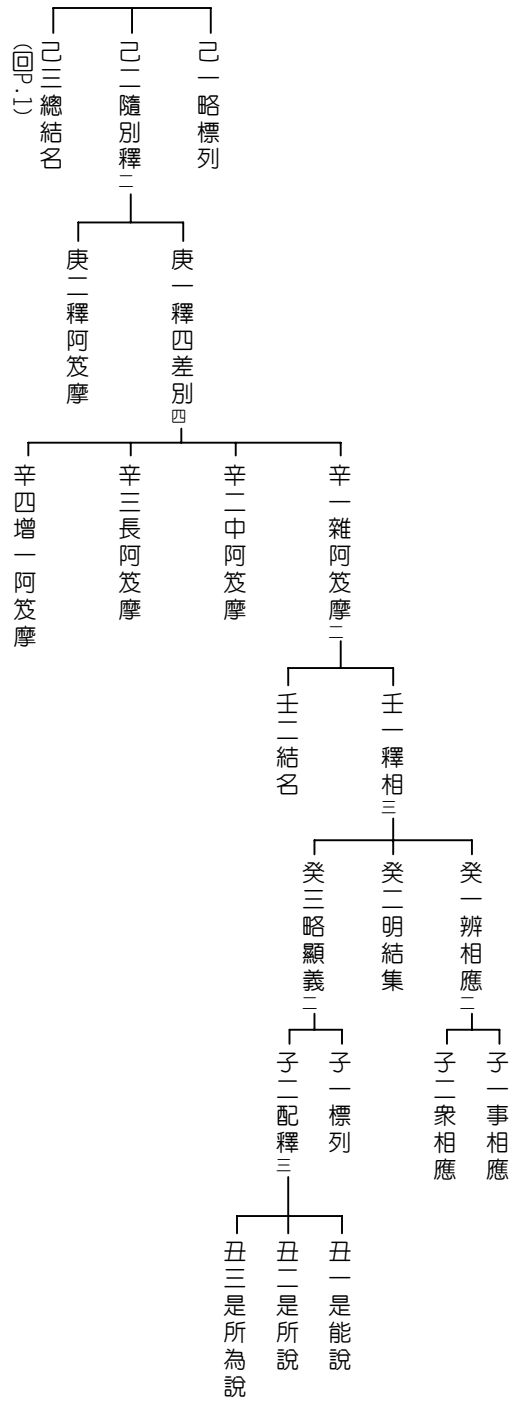

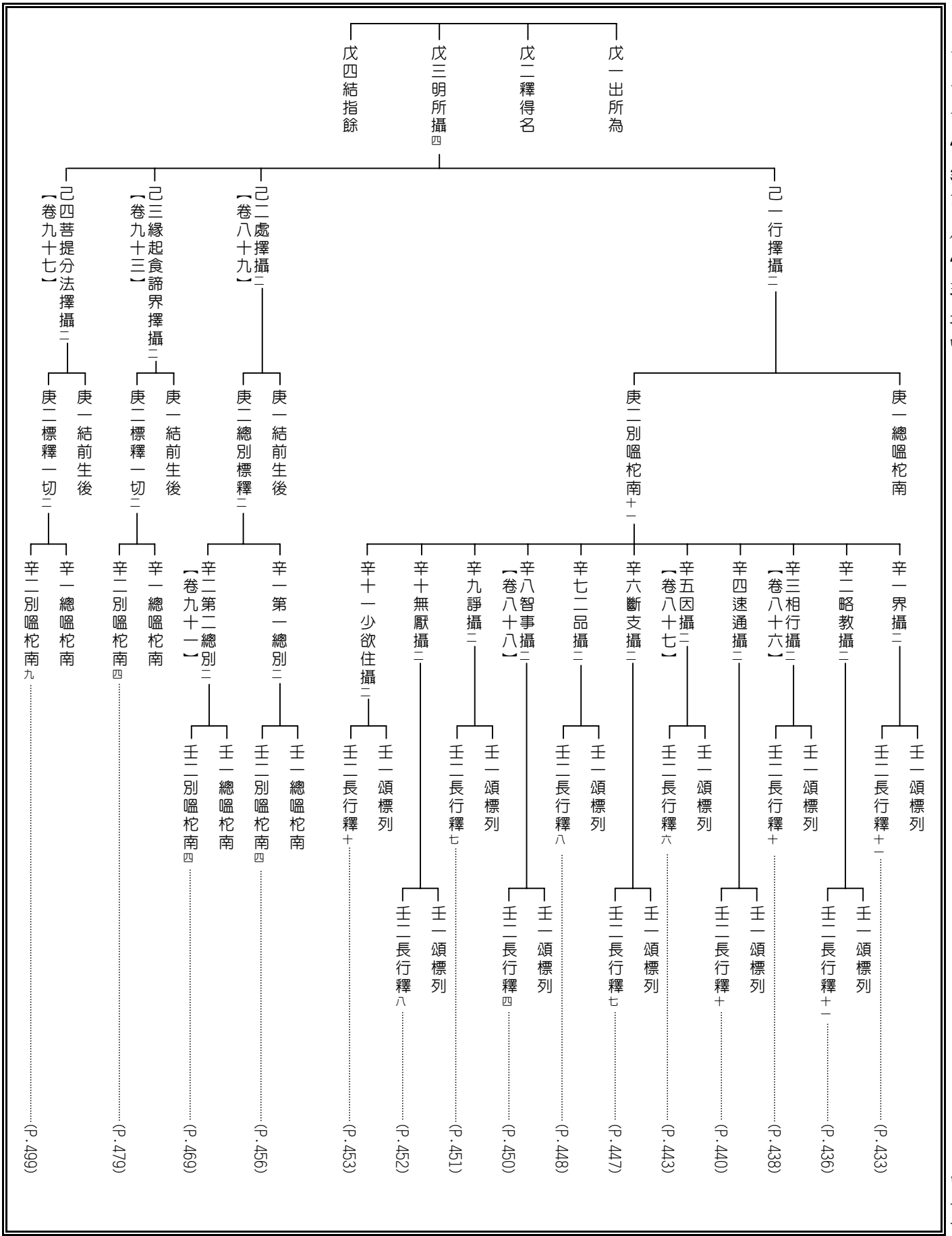

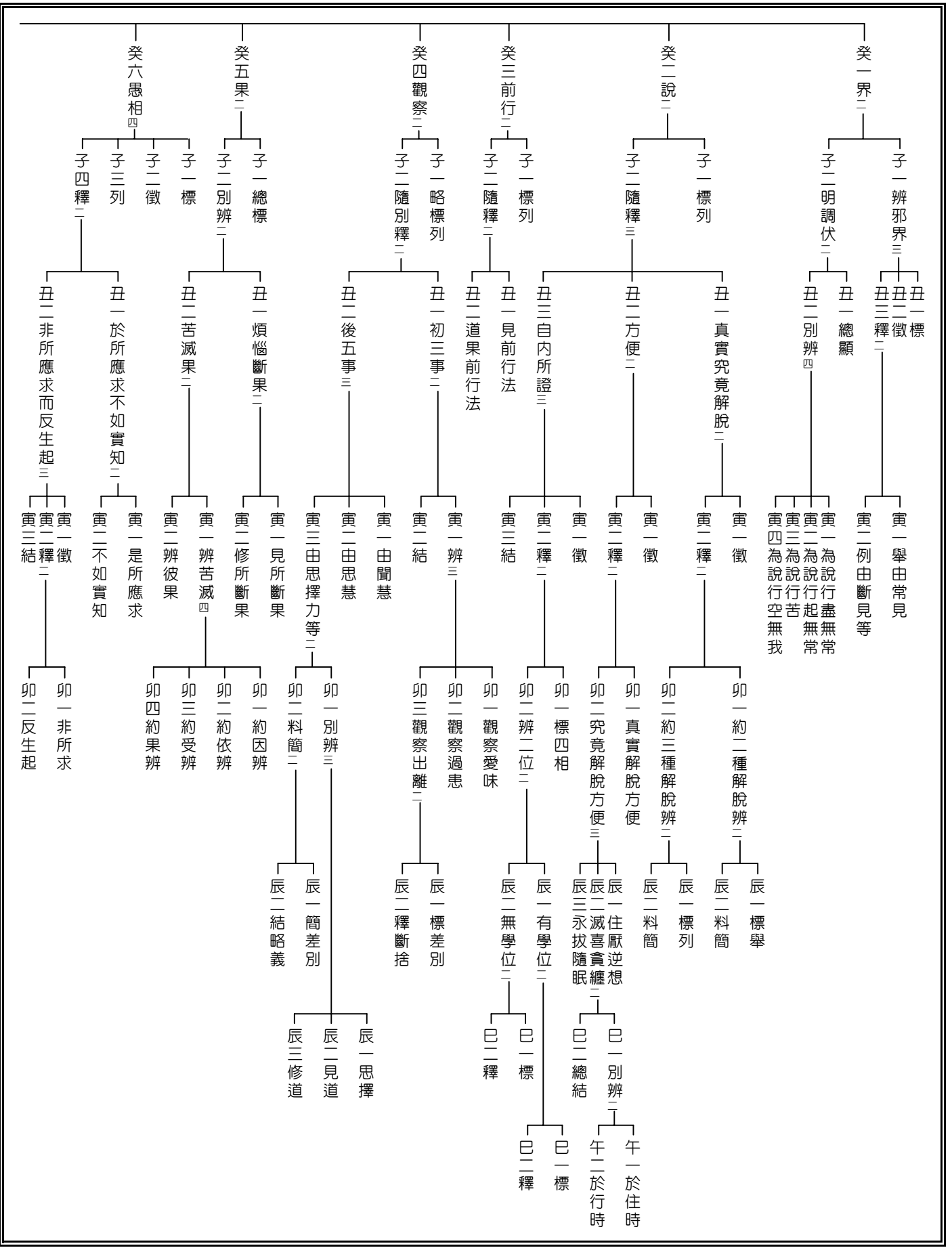

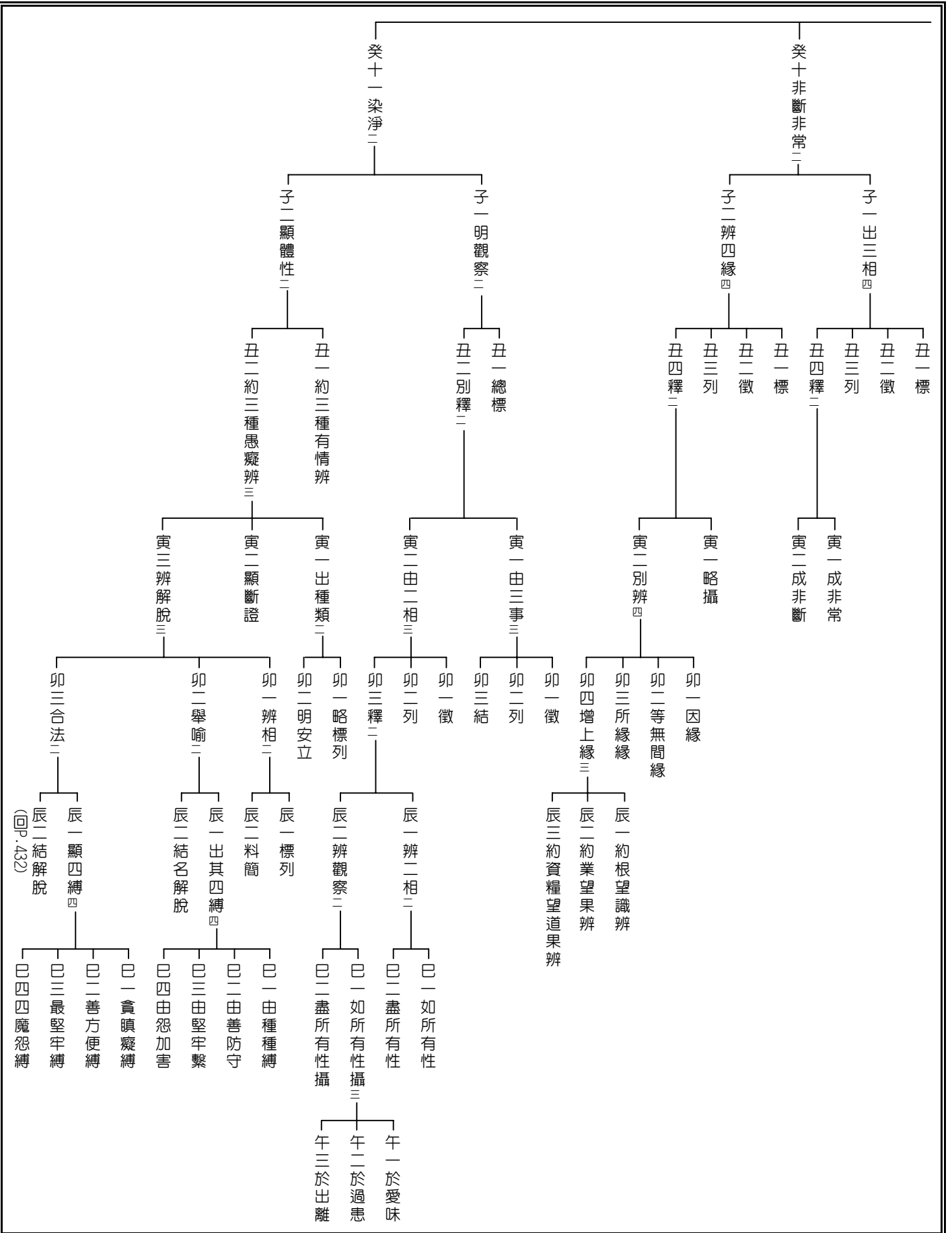

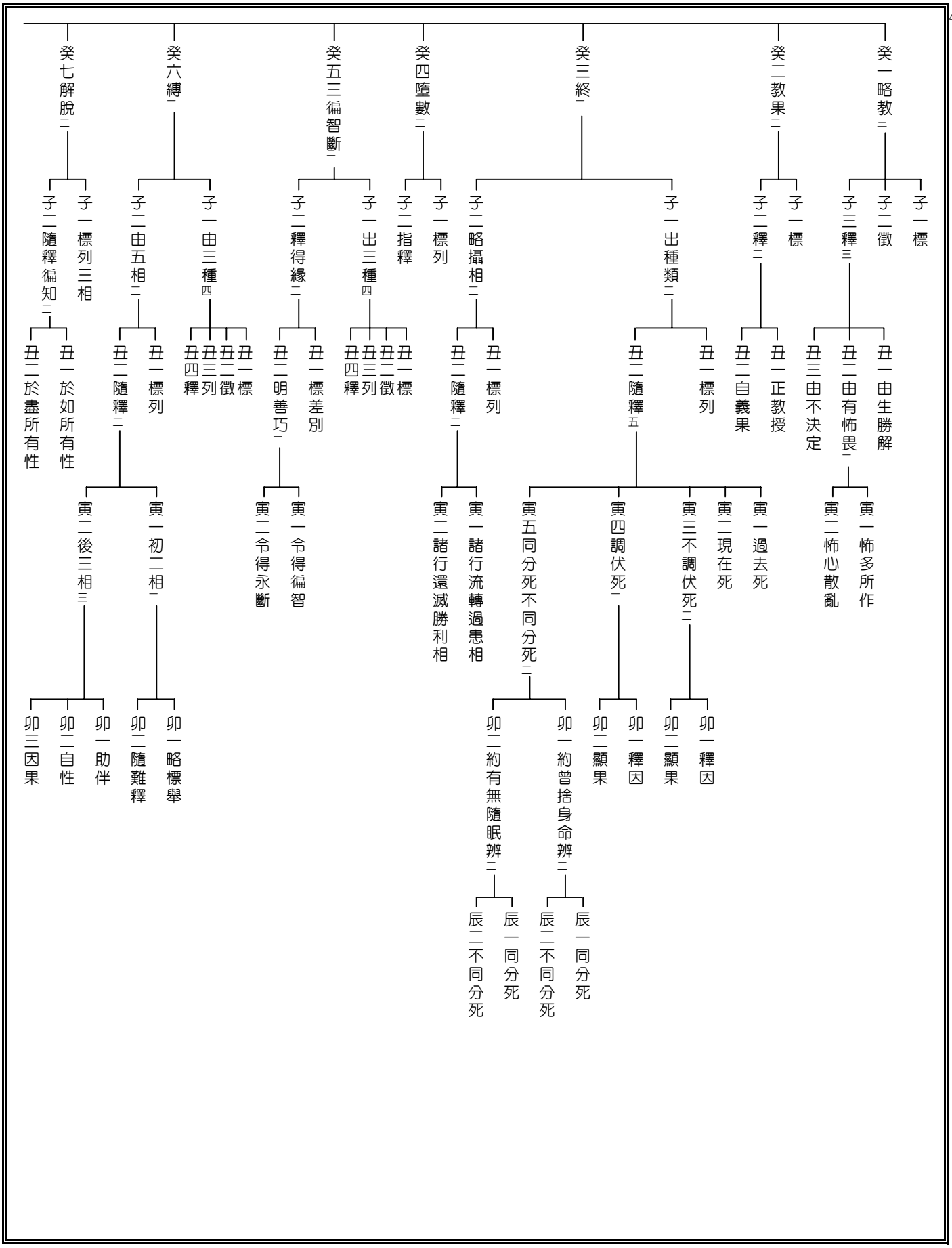

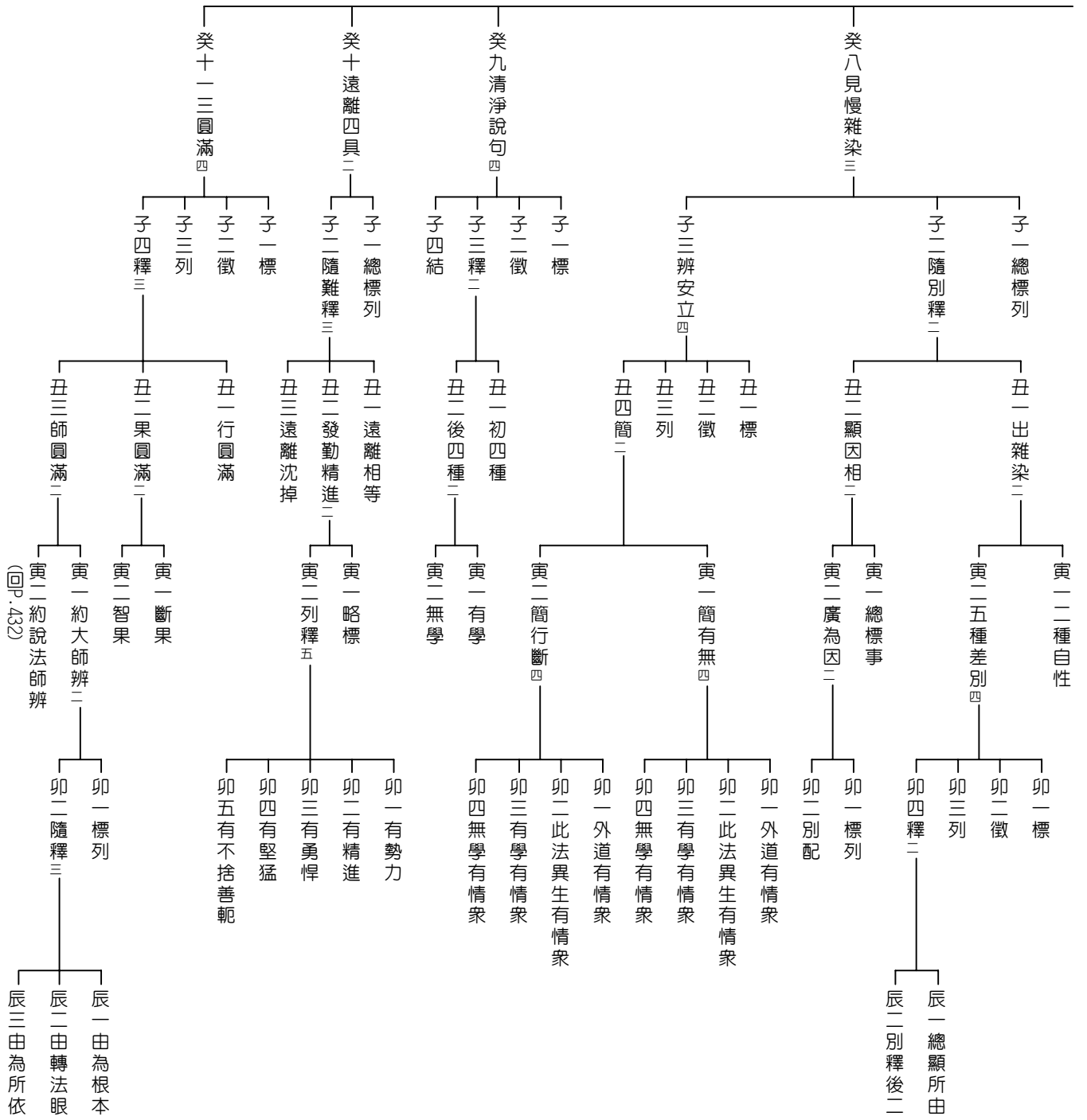

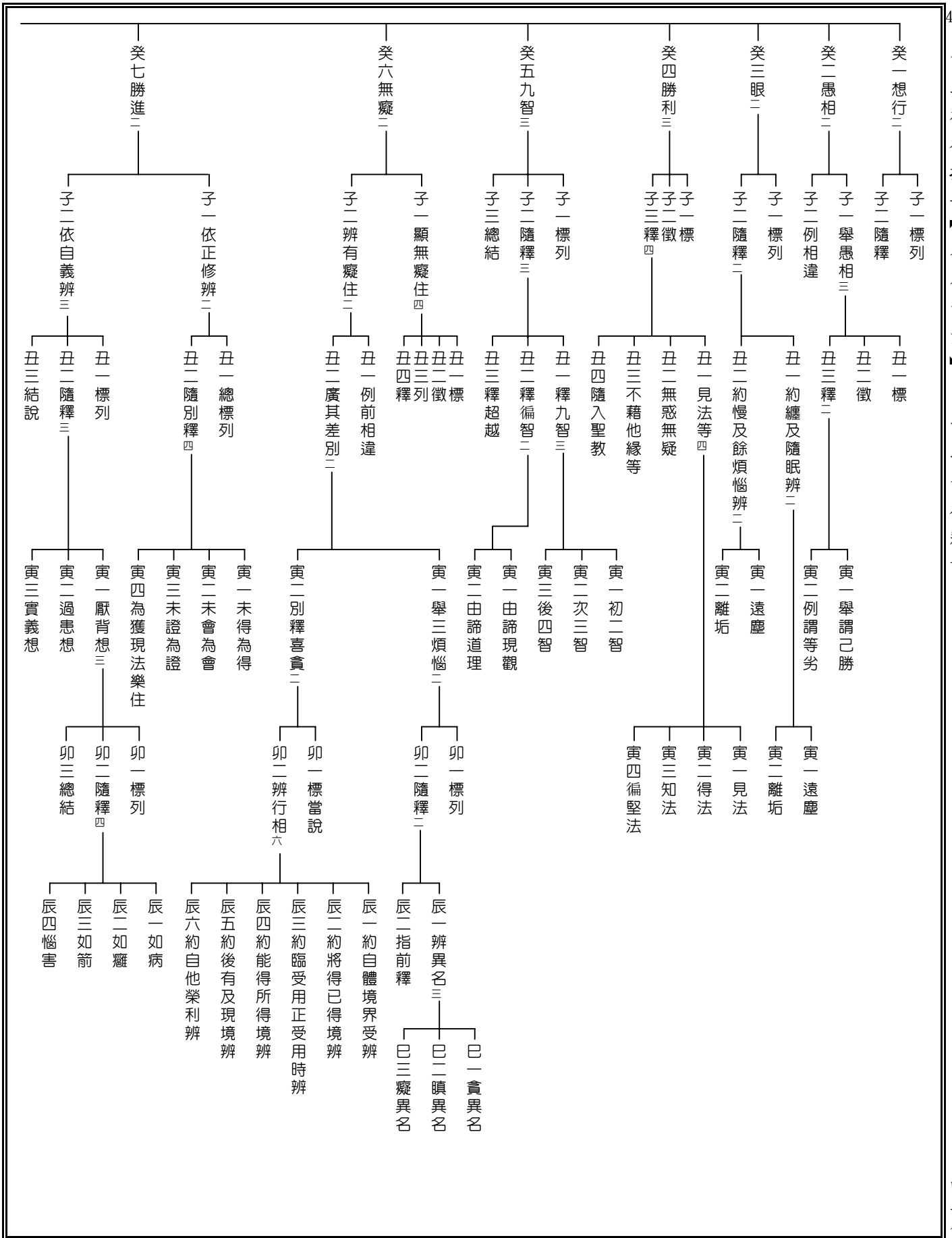

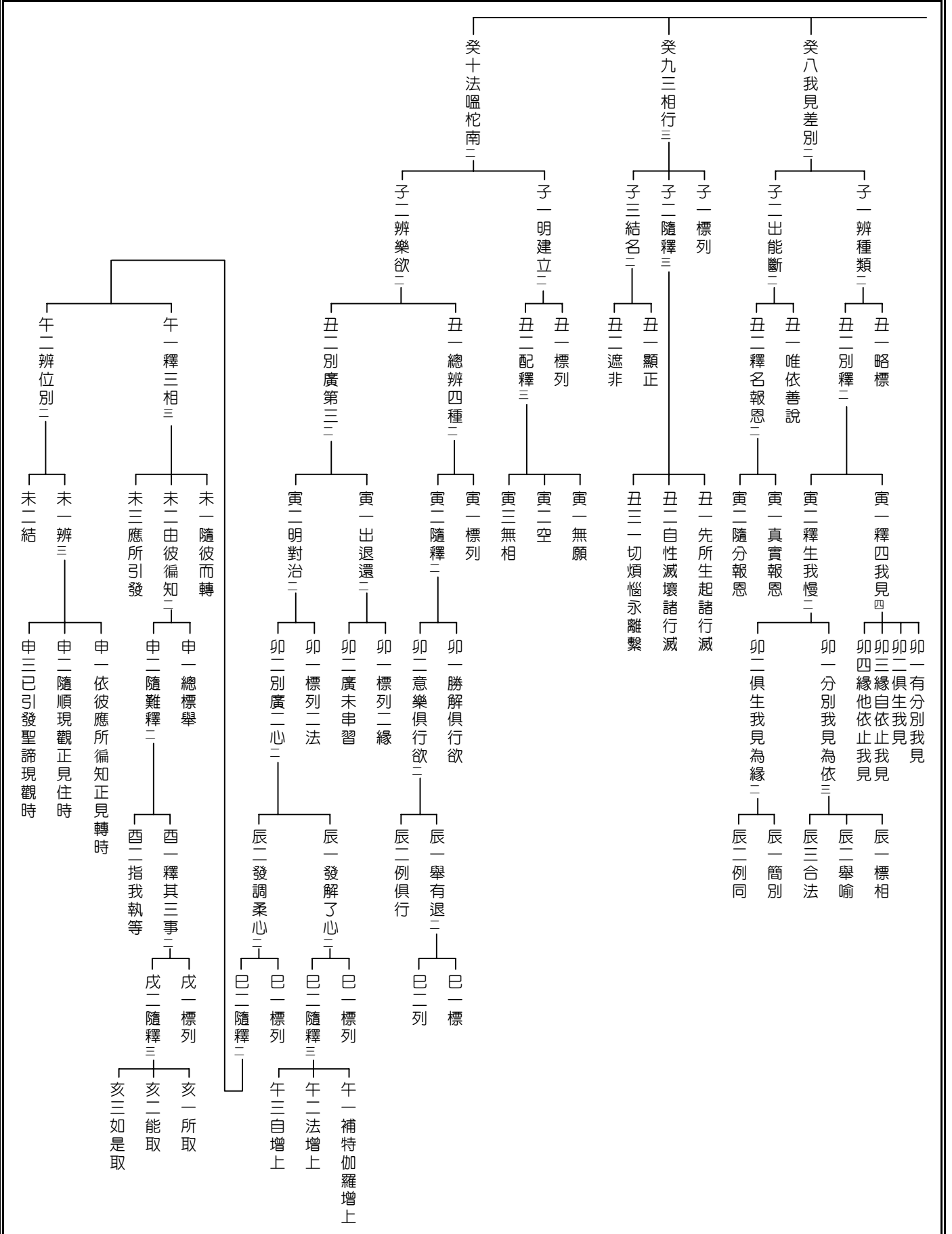

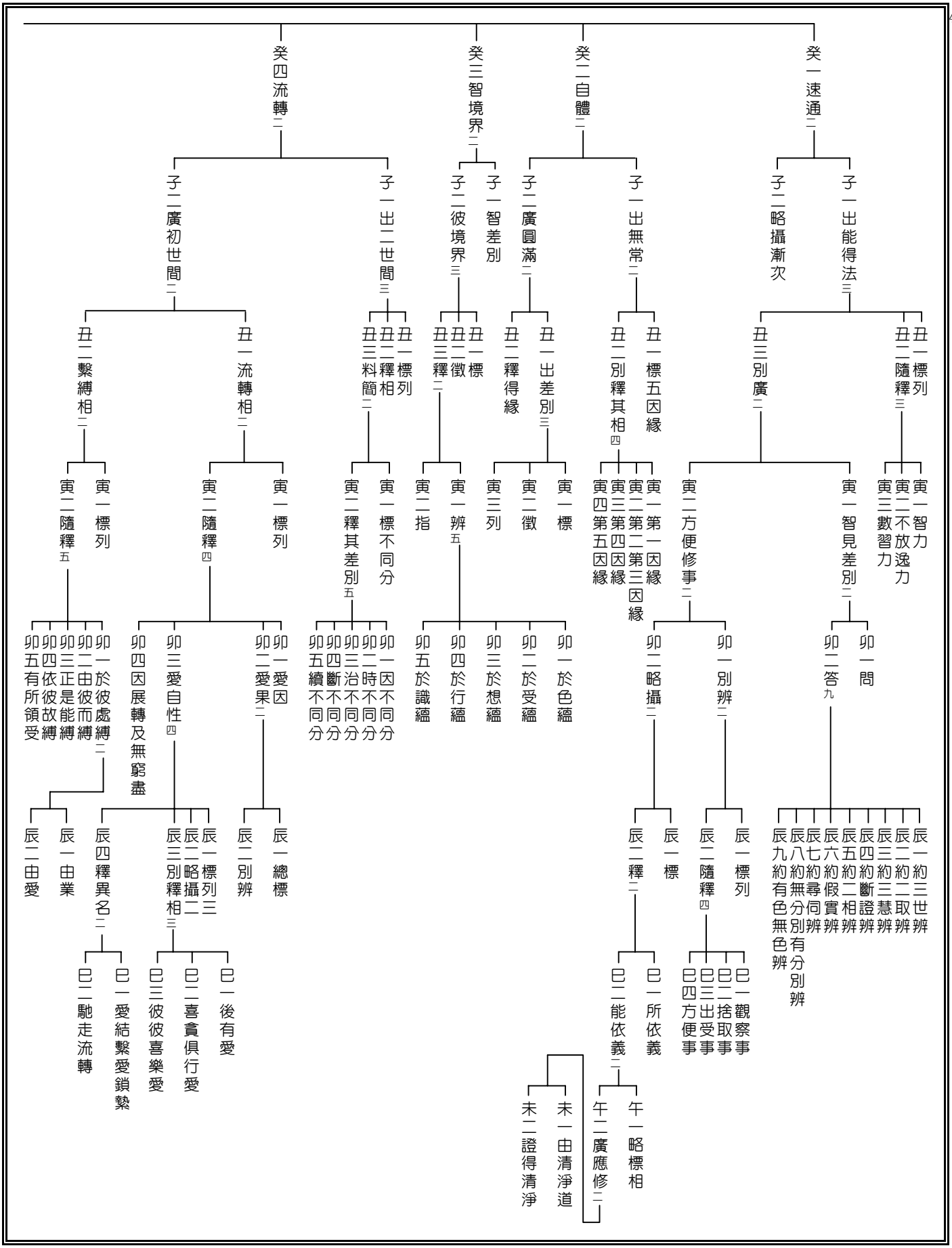

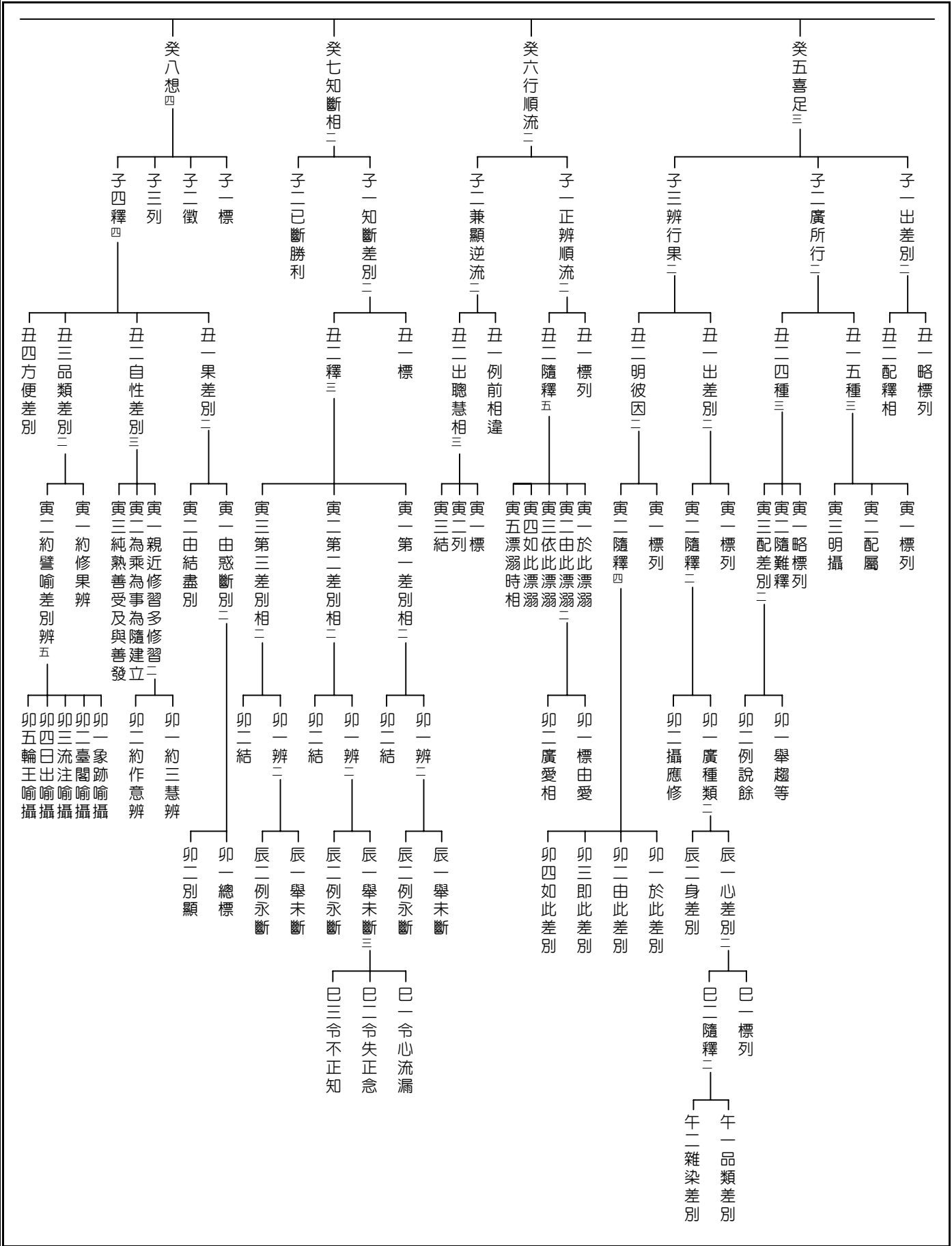

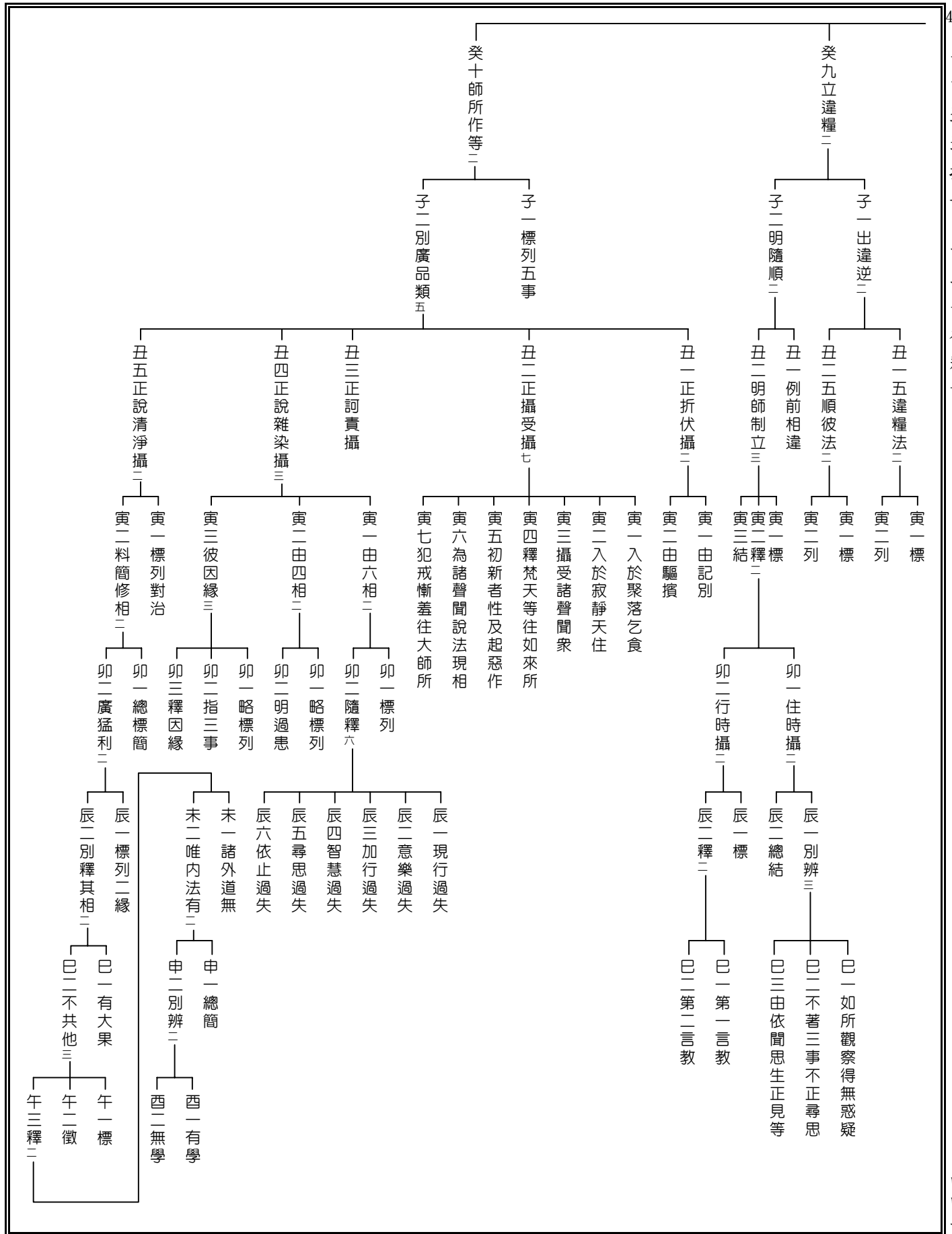

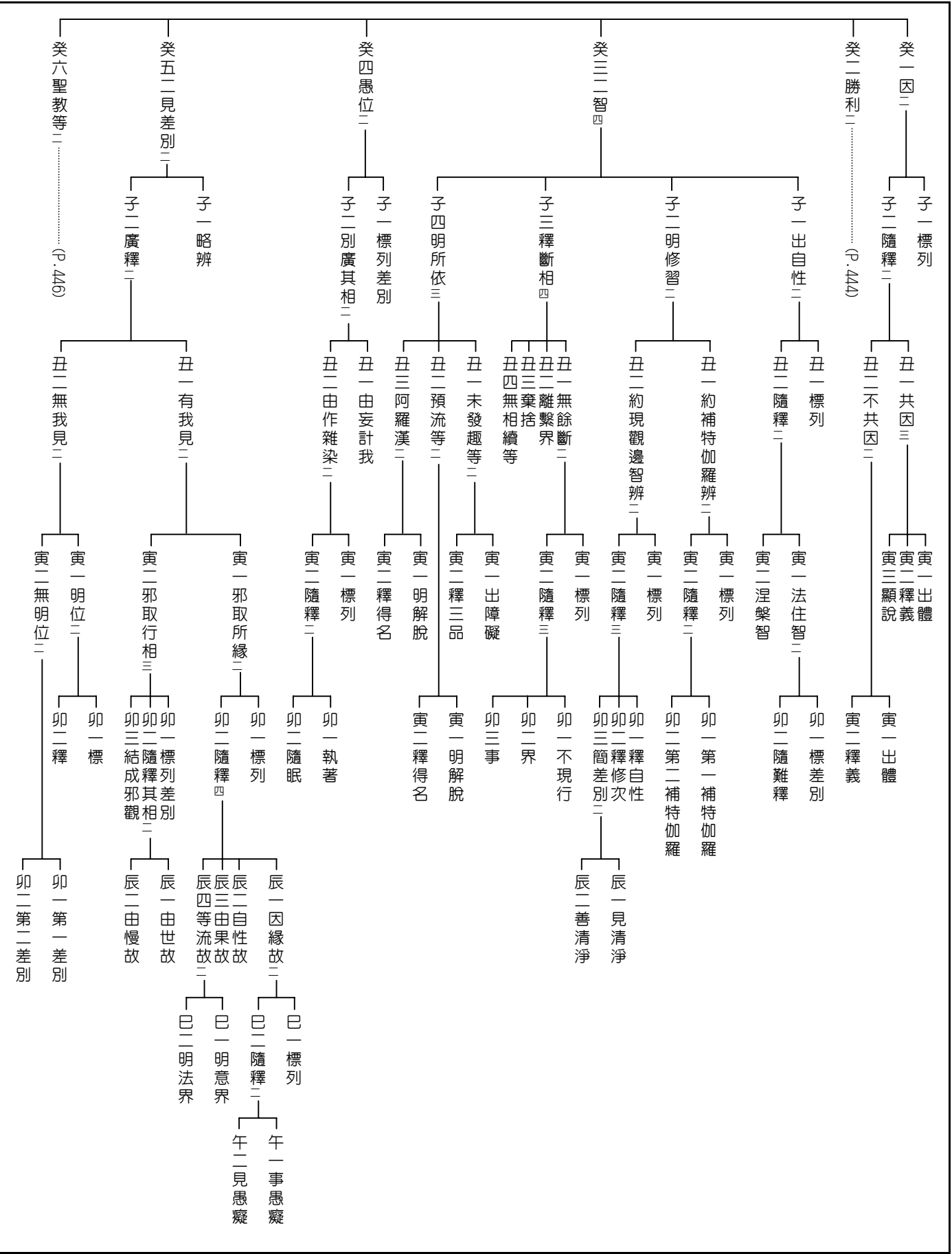

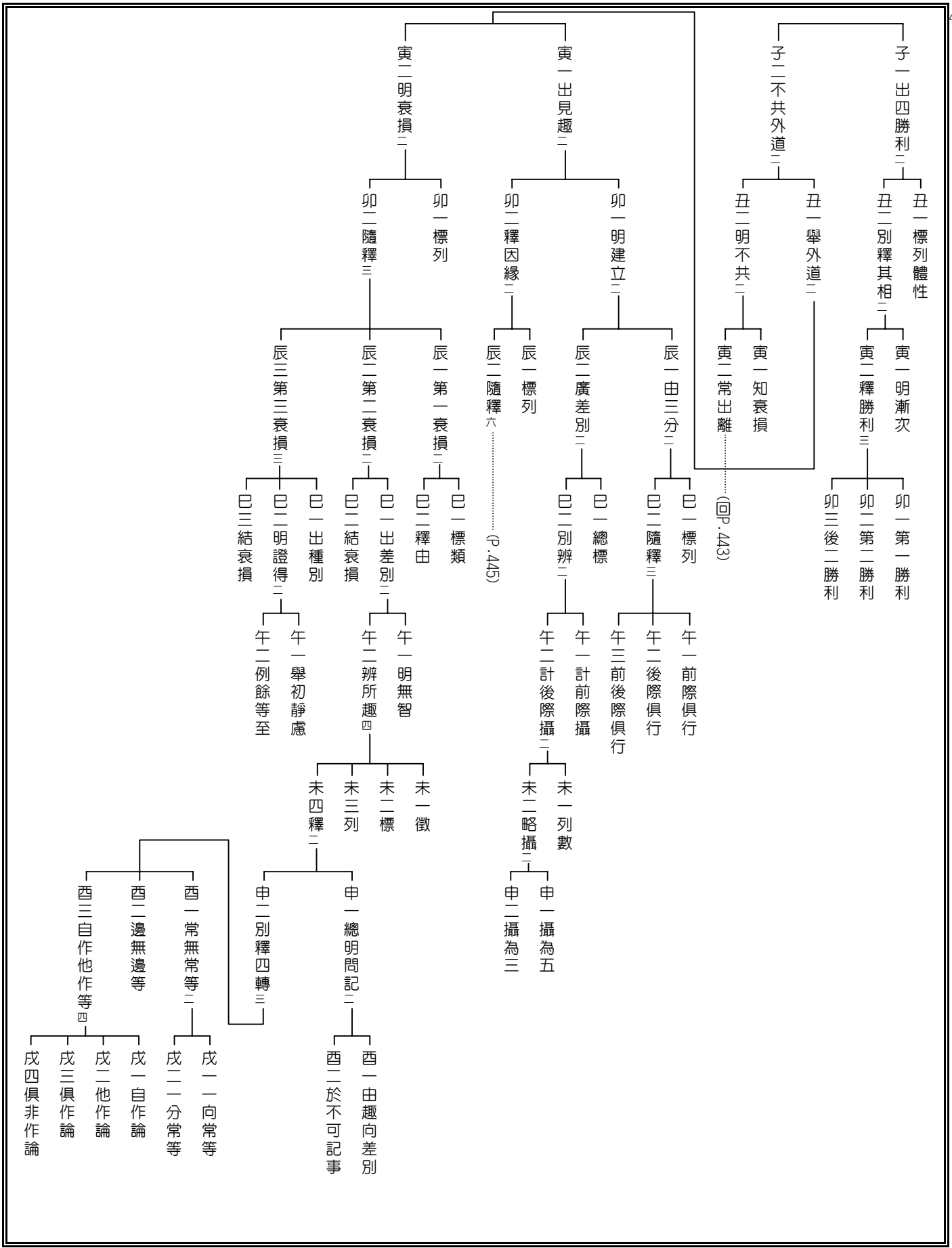

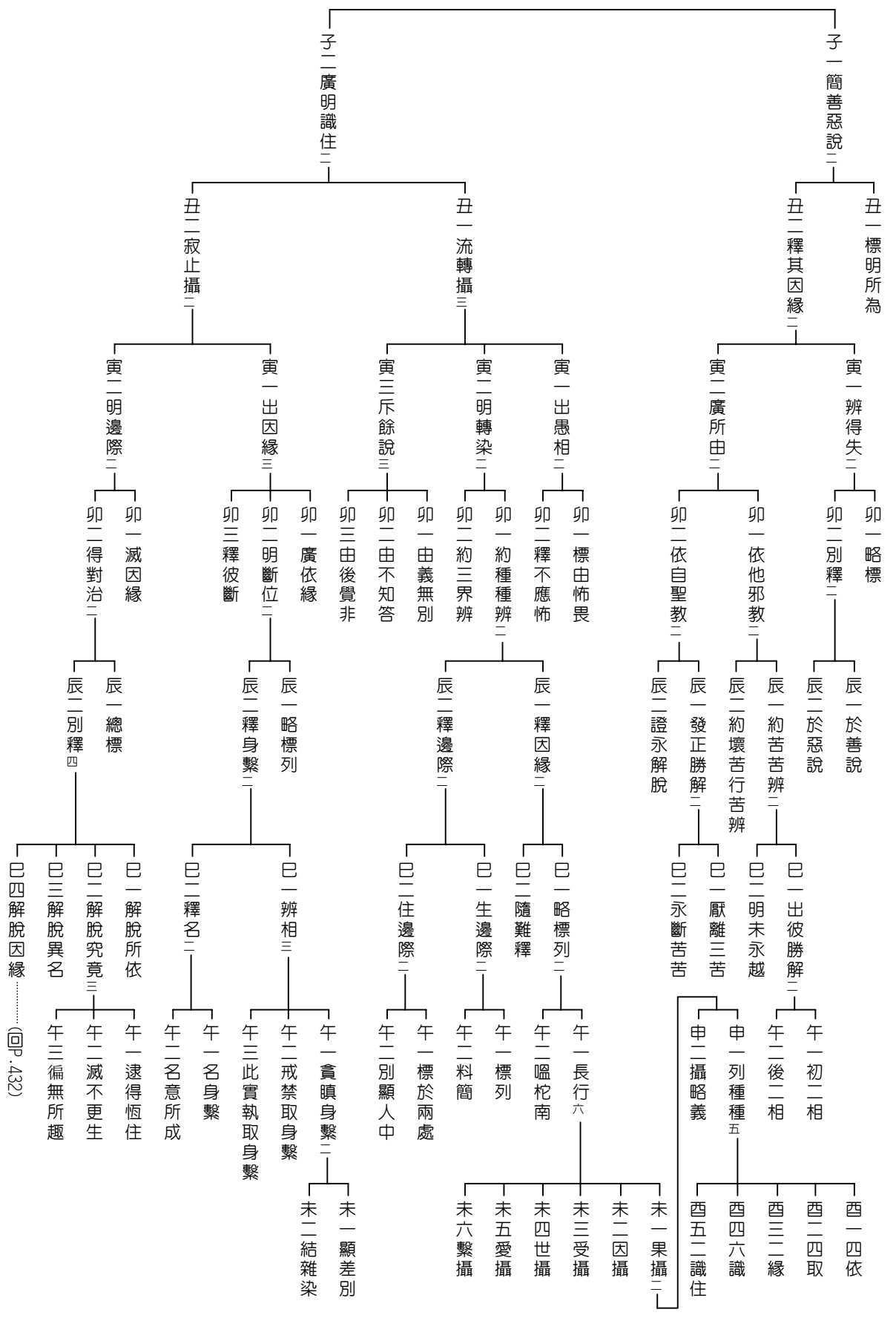

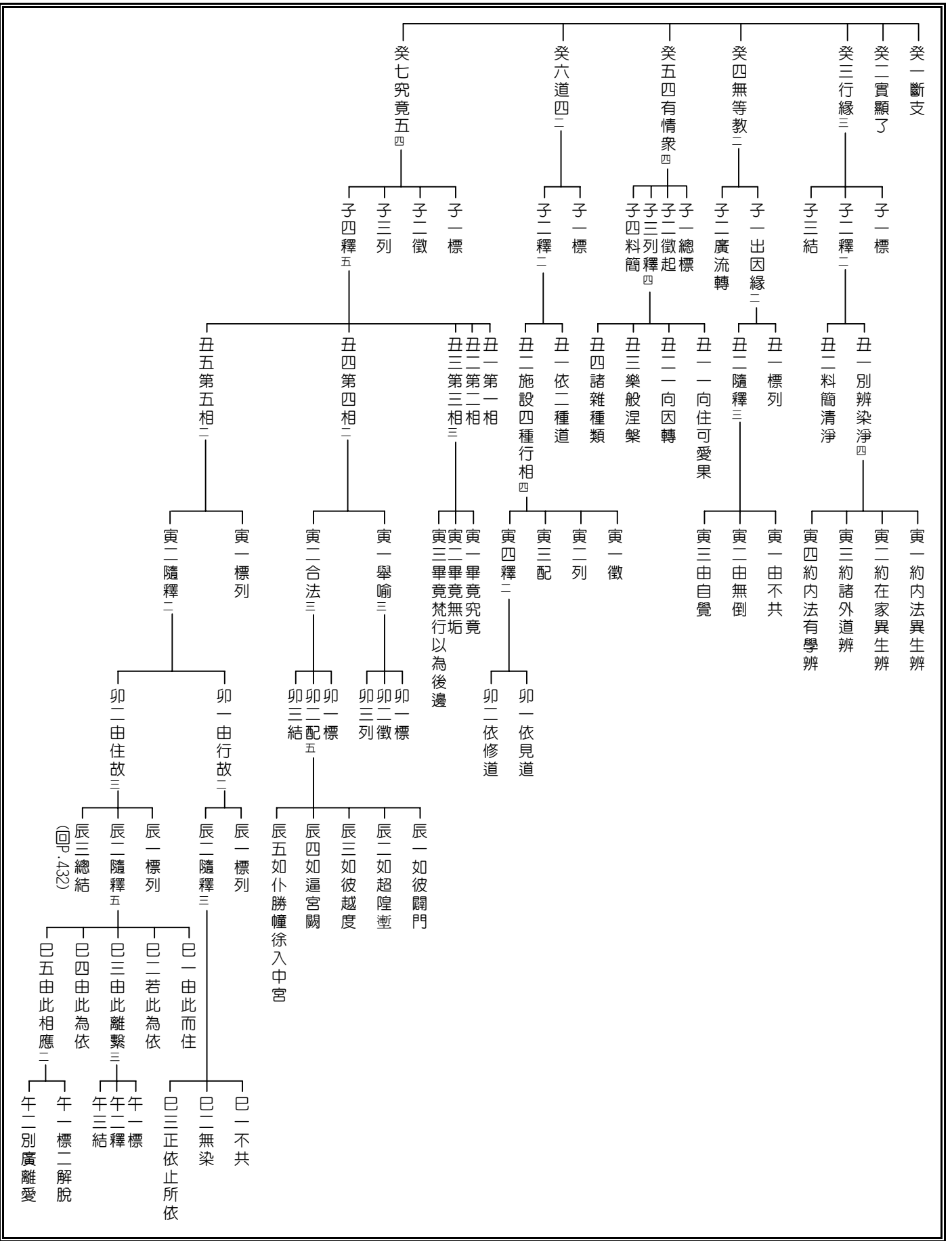

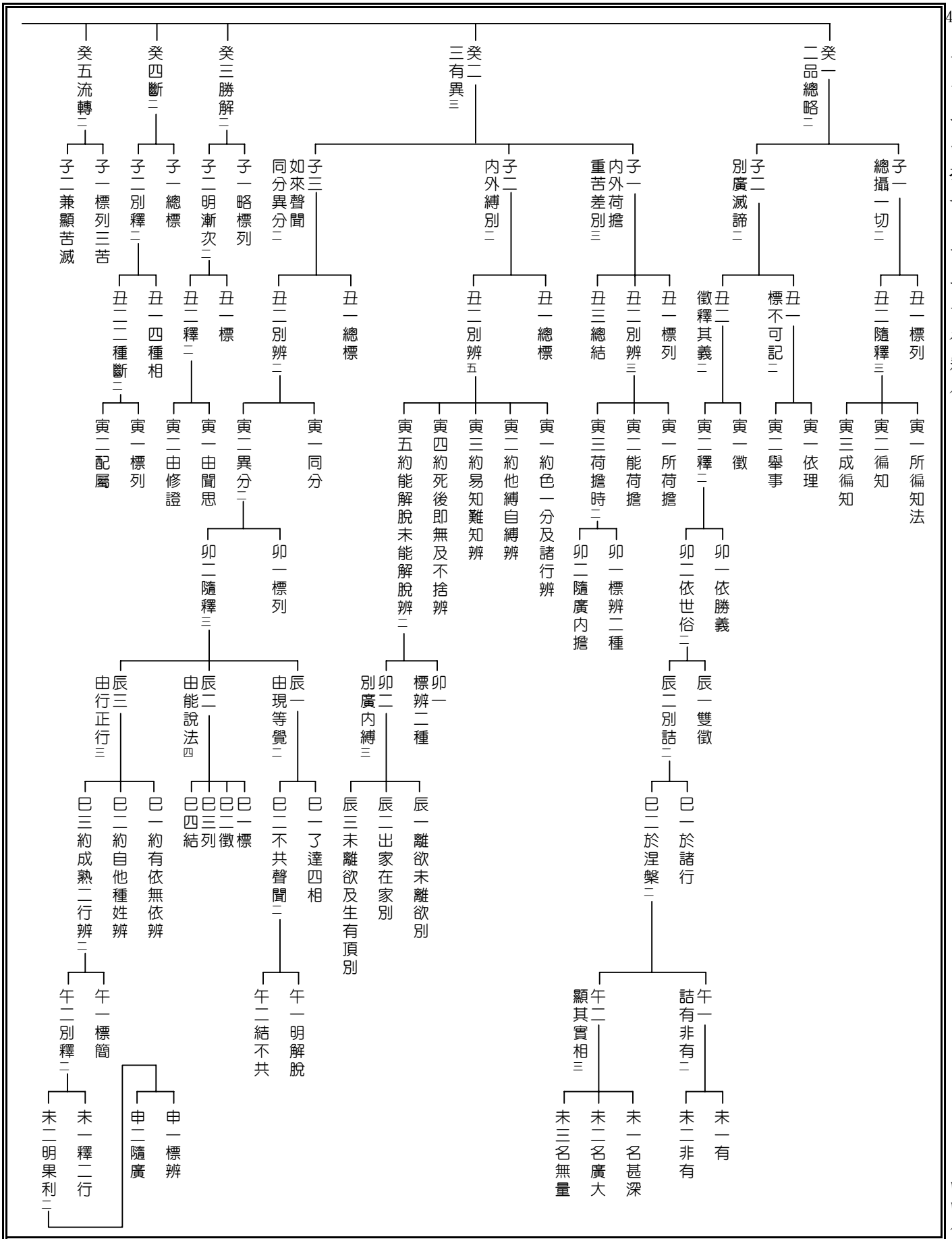

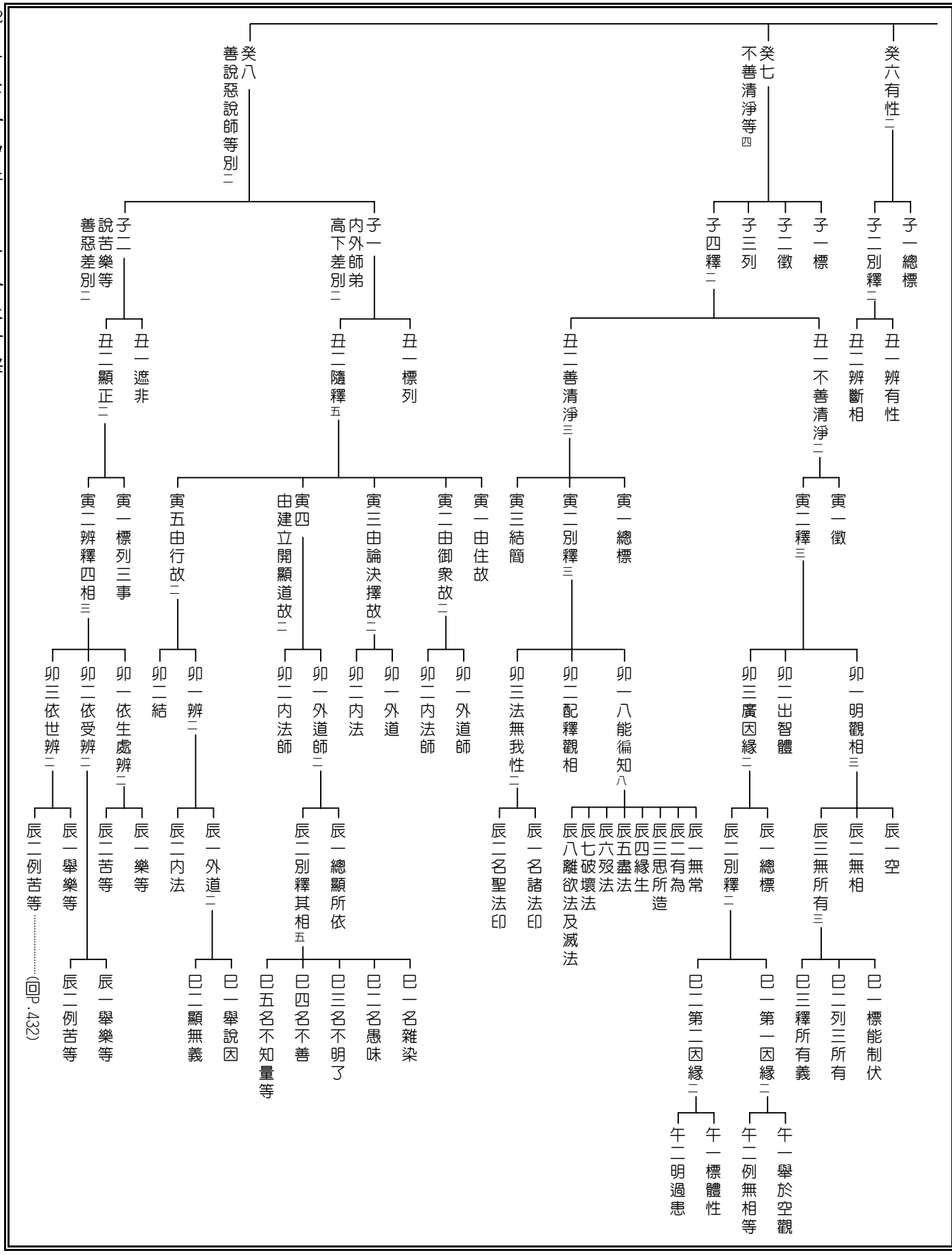

(回P.432)

癸二二智并事三

子一標列二智

子二釋其差別二

子三廣正智義二

丑一依同

丑二取別二

丑一標相

丑二喻合

寅一釋行相

寅二出前行

癸二行轉變二

子一約諸位辨二

子二約眾緣辨二

丑一於樂受等位二

丑二於生老等位二

丑一遮無轉

丑二釋道理

寅一辨差別

寅二遮無轉

寅一辨差別

寅二遮無轉

癸二請無請說經二

子一標列

子二隨釋二

丑一因請說

丑二不因請說

寅一標列

寅二隨釋三

寅一標列三法

寅二結顯說因

卯一隨順教授二
卯二觀察一切諸行
卯三永斷一切煩惱二

辰一標所攝

辰二別釋相二

辰一明永斷

巳一記說神變二

巳二教誡神變二

午一記差別

午二釋說相

午一略標列

午二明說意

癸四二種涅槃二

子一圓滿涅槃二

子二彼分涅槃二

丑一明攝受二

丑二顯所依二

丑一明能證三

丑二釋愁等二

寅一標列三法

寅二結顯說因

寅一總標

寅二別辨二

寅三總結

寅一約行相辨

寅二約分位辨

卯一三緣
卯二五相

(回P.432)

癸一 無厭無欲二
子一 出彼二類三
子二 例此相違
 丑一 標
 丑二 徵
 丑三 釋二
寅一 在家
寅二 出家

癸二 無亂問記二
子一 總標二種
子二 別釋其相二
 丑一 於有淨信來請問時三
 丑二 於諸外道來請問時三
寅一 標安立相
寅二 釋離二邊二
寅三 結善記別
卯一 出邊執
卯二 明遠離
卯三 明遠離

癸三 相二
子一 總標二法
子二 別釋其相二
 丑一 舉有為二
 丑二 例無為
寅一 明施設
寅二 辨安立二
卯一 標列
卯二 隨釋二
 辰一 依初流轉
 辰二 依後流轉二
 巳一 出三相
 巳二 釋異性二
 午一 顯差別二
 午二 結施設
 未一 標列
 未二 隨釋二
 申一 異性異性
 申二 轉變異性

癸四 障二
子一 有障二
子二 無障二
 丑一 例前相違
 丑二 列
 丑三 廣其差別三
寅一 無死緣障二
寅二 無方便障
寅三 無依處障
卯一 標列二相
卯二 釋蒙佛記

癸五 希奇二
子一 總標
子二 別釋二
 丑一 辨二種二
 丑二 釋法句三
寅一 未信令信
寅二 信令增長二
卯一 標說差別
卯二 釋其所以三
 辰一 明彼失
 辰二 翻相違
 辰三 此世他世二
 巳一 第一義
 巳二 第二義

癸六 無因二
子一 出彼執二
子二 顯彼失二
 丑一 出違現量
 丑二 釋其所以三
寅一 由不證得諸行生滅
寅二 由不證得諸行性相
卯一 標
卯二 釋名五
 辰一 自然
 辰二 作證
 辰三 圓滿
 辰四 開示

癸七 毀二
子一 標列二種
子二 別釋其相二
 丑一 由唯語言
 丑二 由說正法二
寅一 標
寅二 廣二
卯一 標能壞滅
卯二 釋二無智二
 辰一 約加行辨
 辰二 約俱生辨

癸八 純染俱二
子一 總標縹義
子二 釋縹差別三
 丑一 純雜染
 丑二 通染淨
 丑三 能起惑
寅一 純雜染
寅二 通染淨
寅三 能起惑
卯一 標能壞滅
卯二 釋二無智二
 辰一 約加行辨
 辰二 約俱生辨

(同P.432)

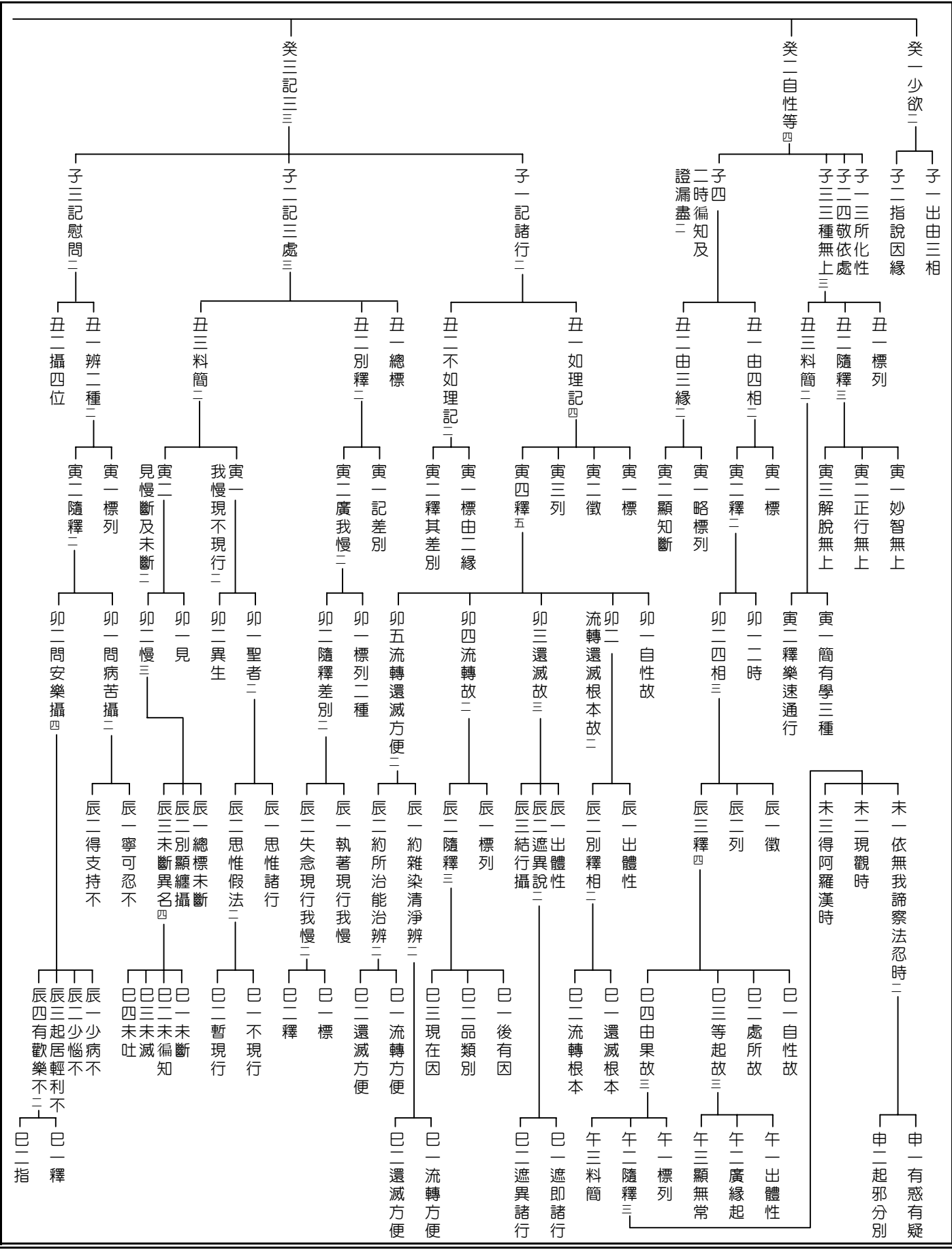

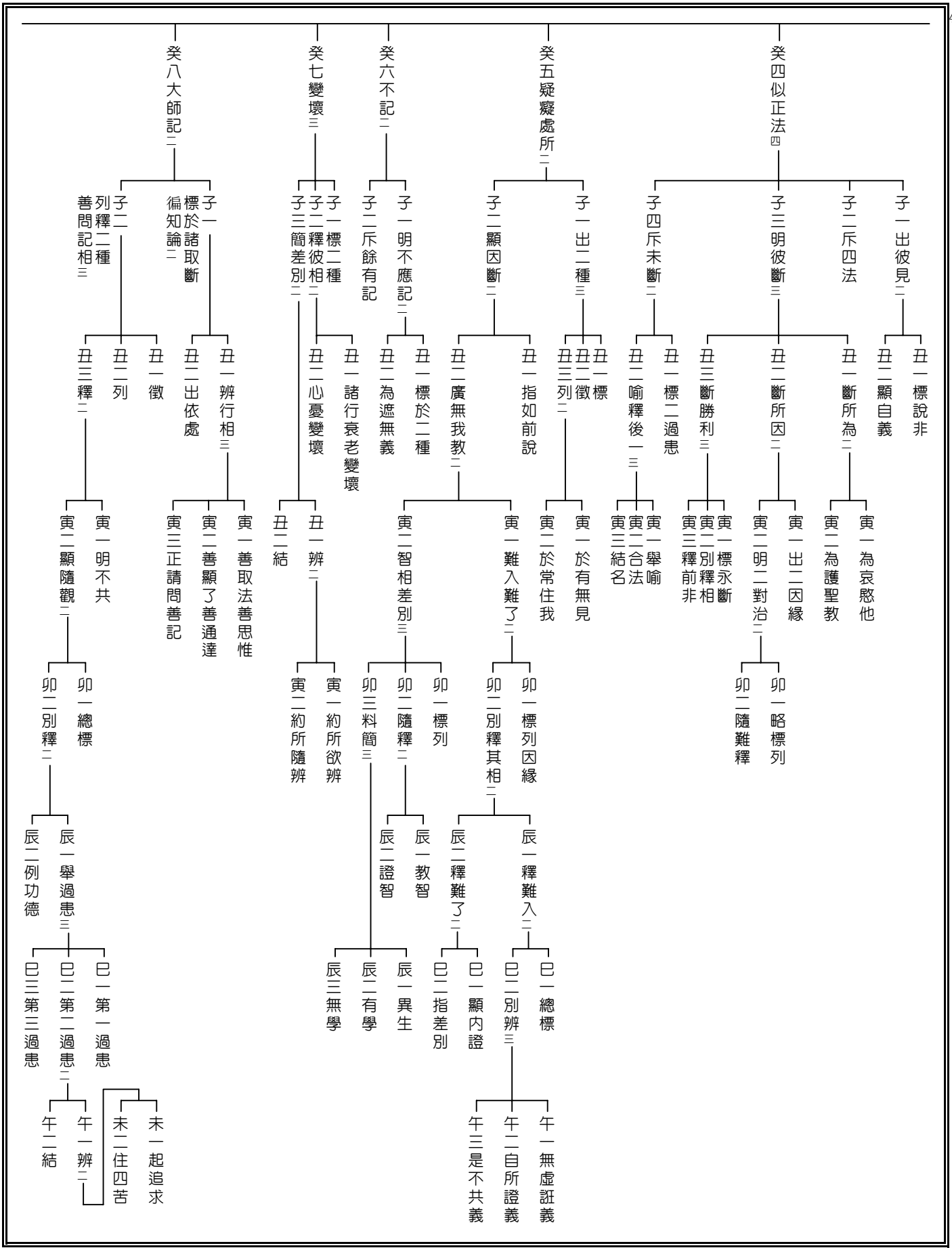

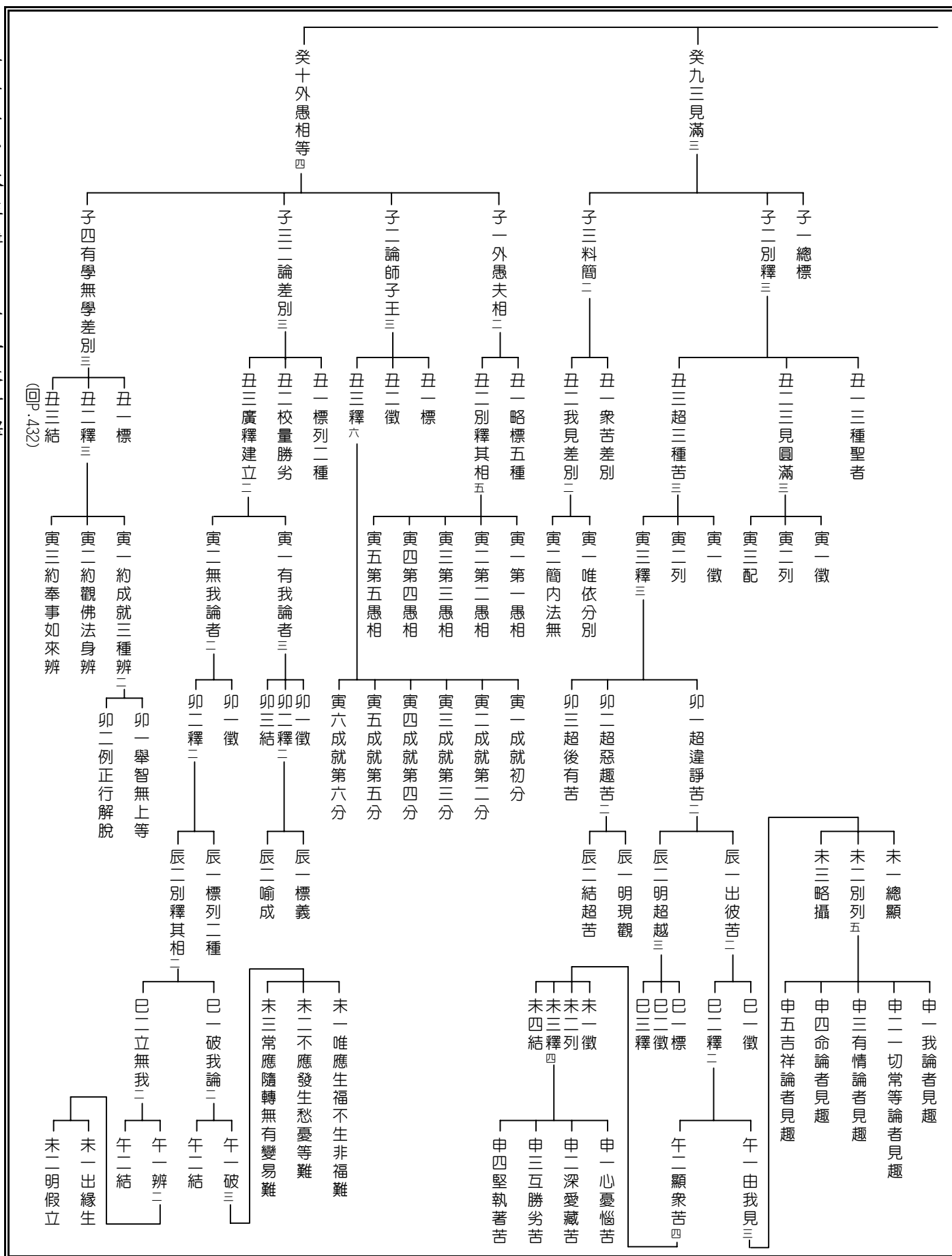

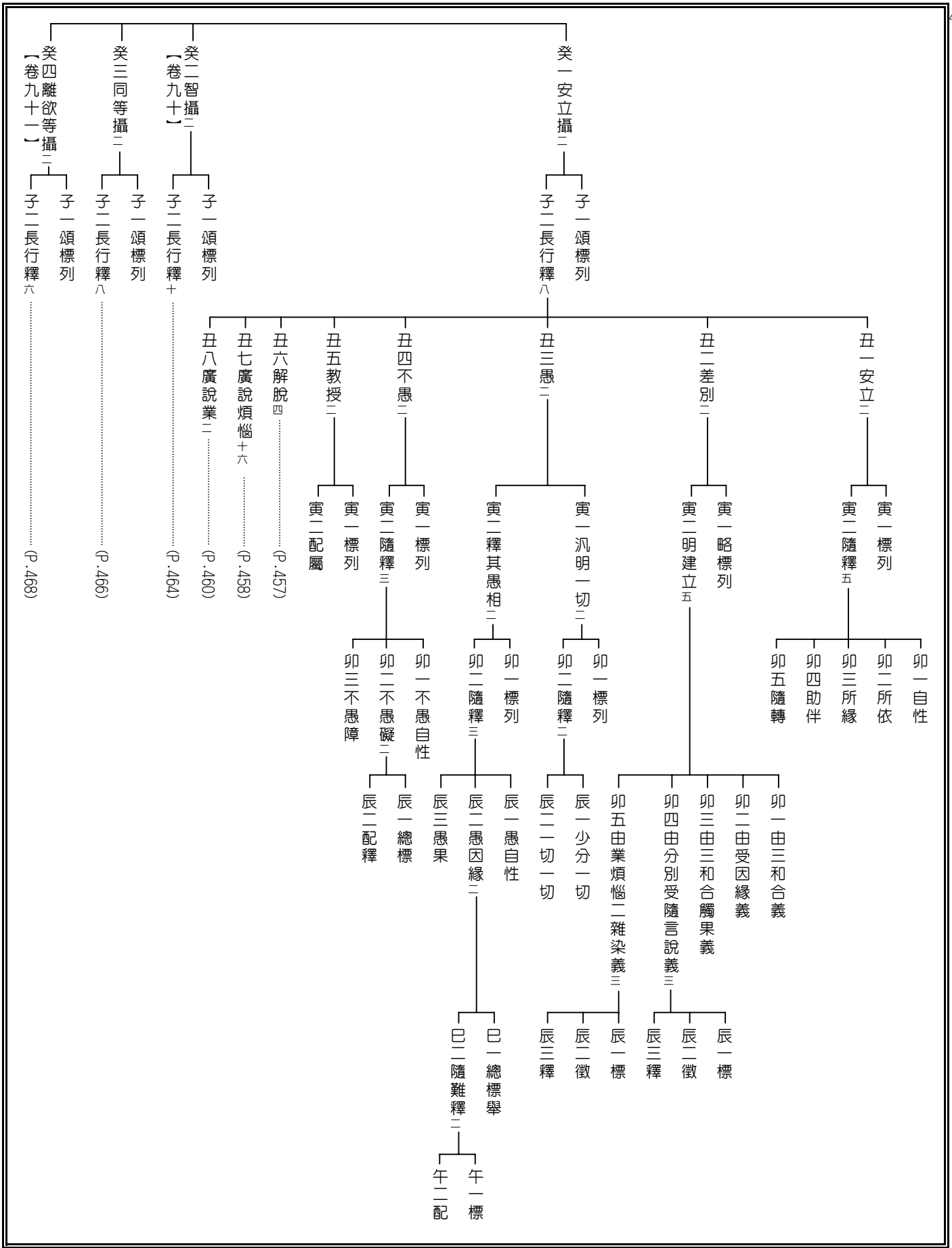

寅一能解脫慧

寅二解脫成就二
卯一標列
卯二隨釋

寅三多所作法五
卯一標
卯二徵
卯三列
卯四釋五
卯五結

寅四成解脫義二
卯一徵
卯二釋

辰一正教授二
巳一初三正友
巳二勸應從求

辰二奢摩他支

辰三毗鉢舍那支二

辰四無間殷重加行二

辰五出世間慧二

辰二辨差別二
巳一無所有處未離欲位
巳一無所有處已離欲位

巳一舉三言教三
午一標列
午二隨釋三
午三總結
未一聖正言教
未二厭離言教
未三令心離蓋趣愛言教二

巳一略攝要義三
午一略標列
午二別配屬
午三釋得名

巳一釋二
午一略標
午二別廣二
未一標列五種
未二釋其漸次

巳一標證得
午一能除隨惑二
未一總標
未二別釋二
申一於行位二
申二於住位
酉一釋二
酉二結
戌一思惟不淨
戌二思惟慈相

巳一能除我慢
午一能除隨惑二
未一總標
未二別釋二
申一於行位二
申二於住位
酉一釋二
酉二結
戌一思惟不淨
戌二思惟慈相

巳一能除我慢
午一能除隨惑二
未一總標
未二別釋二
申一於行位二
申二於住位
酉一釋二
酉二結
戌一思惟不淨
戌二思惟慈相

巳一能除我慢
午一能除隨惑二
未一總標
未二別釋二
申一於行位二
申二於住位
酉一釋二
酉二結
戌一思惟不淨
戌二思惟慈相

巳一能除我慢
午一能除隨惑二
未一總標
未二別釋二
申一於行位二
申二於住位
酉一釋二
酉二結
戌一思惟不淨
戌二思惟慈相

巳一能除我慢
午一能除隨惑二
未一總標
未二別釋二
申一於行位二
申二於住位
酉一釋二
酉二結
戌一思惟不淨
戌二思惟慈相

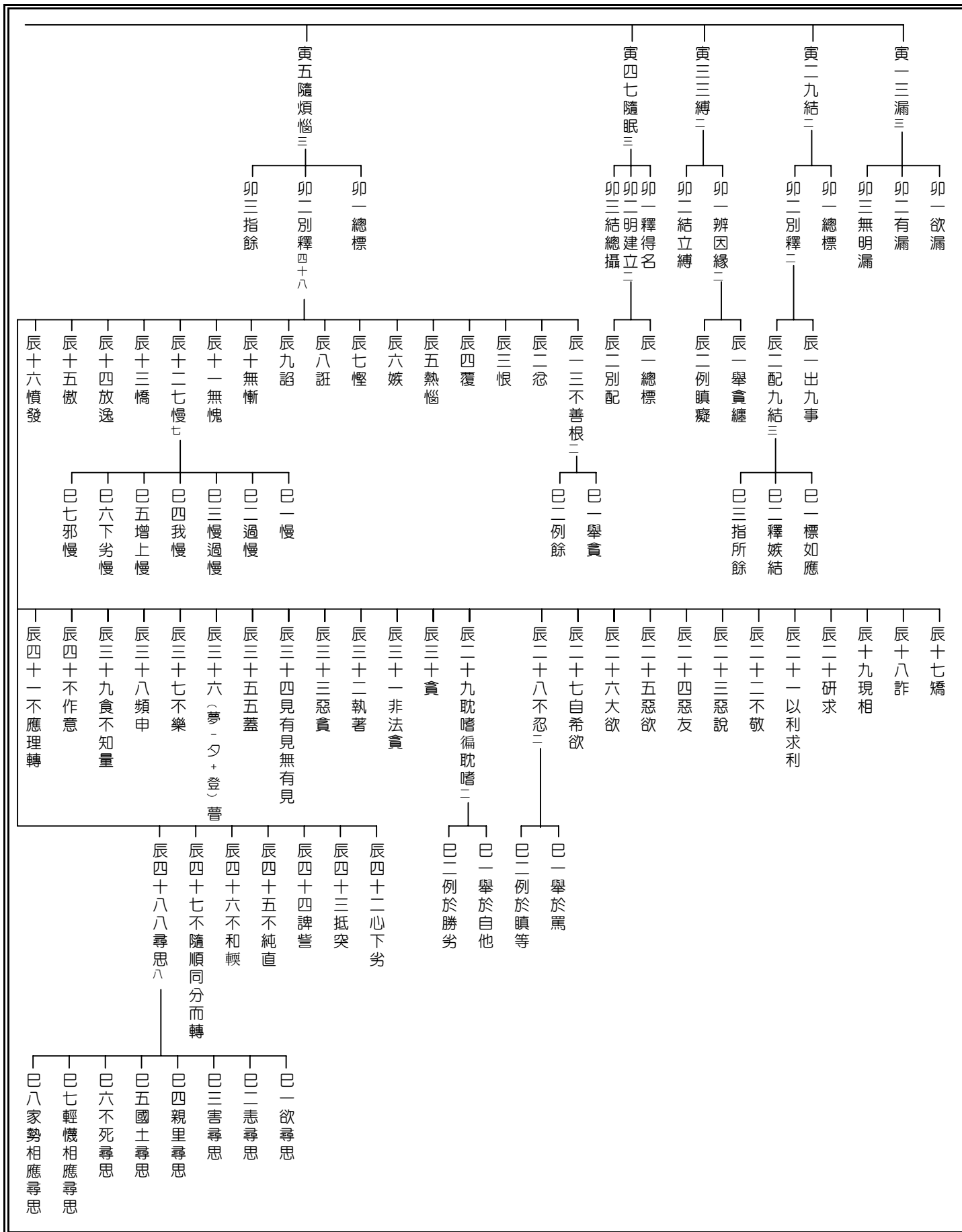

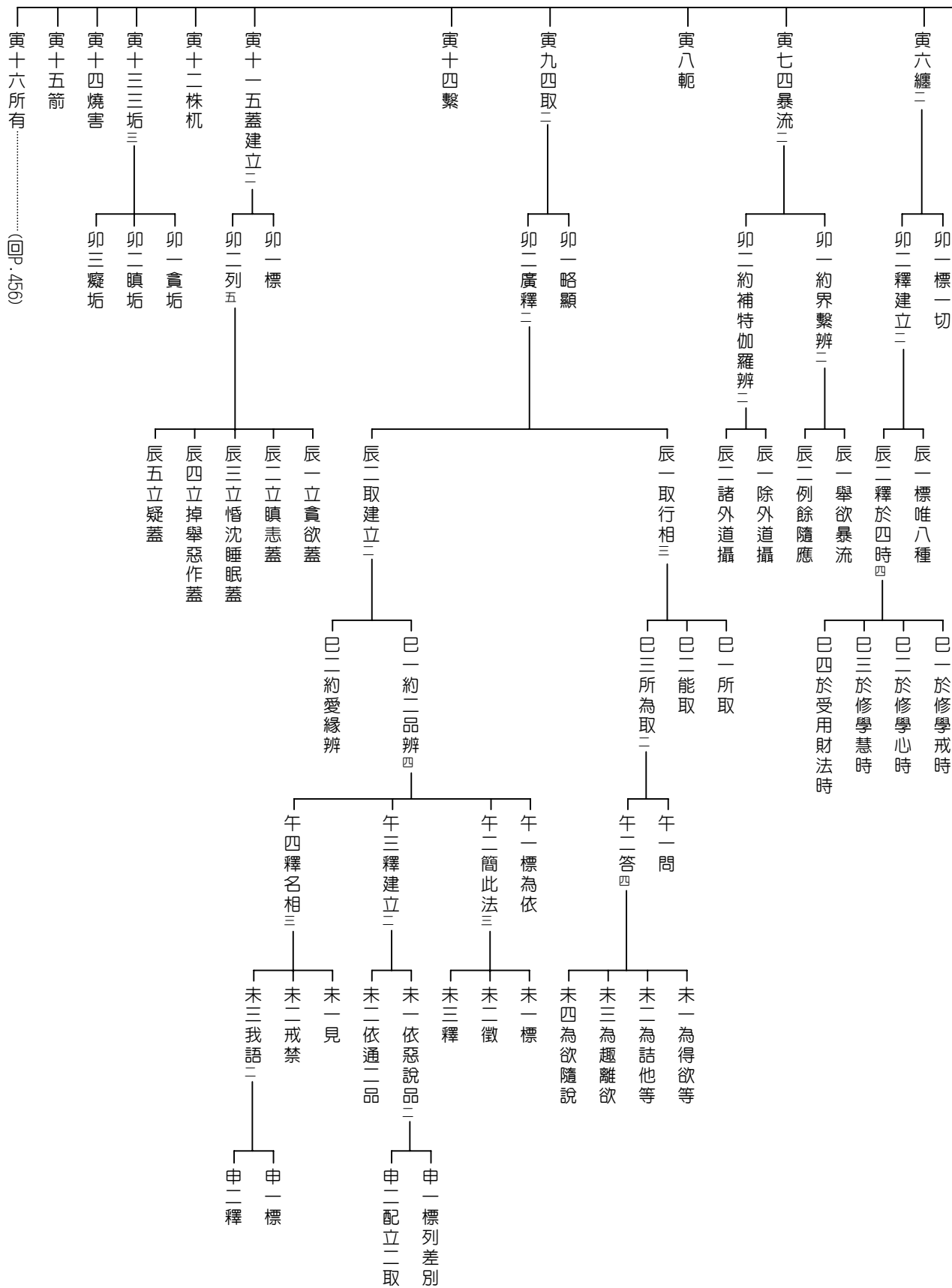

(回P.456)

巳二
施設業行
過患勝利三

午一
過患攝二

未二
隨釋三

未一
標列

申一
施設邪業清淨二

西一
徵

戌一
出彼論

亥一
舉二因

天一
由修苦行

西二
釋二

戌二
明彼見三

亥二
成方便二

天二
由能防護

西三
結

戌三
疑不決了二

亥三
由畢竟轉三

天三
釋

西二
釋二

戌二
信非真實

亥二
由不請問

天一
標

西一
徵

戌一
信非真實

亥一
由不請問

天一
標

西二
釋二

戌二
釋二

亥二
出不應理二

天二
釋其所以二

西三
結

戌三
結

亥三
別廣徵詰二

天三
釋

西一
徵

戌一
徵

亥一
出不應理二

天一
標列二緣

西二
釋二

戌二
釋二

亥二
別廣徵詰二

天二
釋其所以二

西三
結

戌三
結

亥三
別廣徵詰二

天三
釋

西一
徵

戌一
徵

亥一
出不應理二

天一
標列二緣

西二
釋二

戌二
釋二

亥二
別廣徵詰二

天二
釋其所以二

西三
結

戌三
結

亥三
別廣徵詰二

天三
釋

西一
徵

戌一
徵

亥一
出不應理二

天一
標列二緣

西二
釋二

戌二
釋二

亥二
別廣徵詰二

天二
釋其所以二

西三
結

戌三
結

亥三
別廣徵詰二

天三
釋

西一
徵

戌一
徵

亥一
出不應理二

天一
標列二緣

西二
釋二

戌二
釋二

亥二
別廣徵詰二

天二
釋其所以二

西三
結

戌三
結

亥三
別廣徵詰二

天三
釋

西一
徵

戌一
徵

亥一
出不應理二

天一
標列二緣

西二
釋二

戌二
釋二

亥二
別廣徵詰二

天二
釋其所以二

西三
結

戌三
結

亥三
別廣徵詰二

天三
釋

地二
種邪論二

玄一
第一邪論

黃一
身護

地三
自苦行二

玄二
釋三

黃二
語護

地二
種邪論二

玄二
第二邪論

黃三
意護

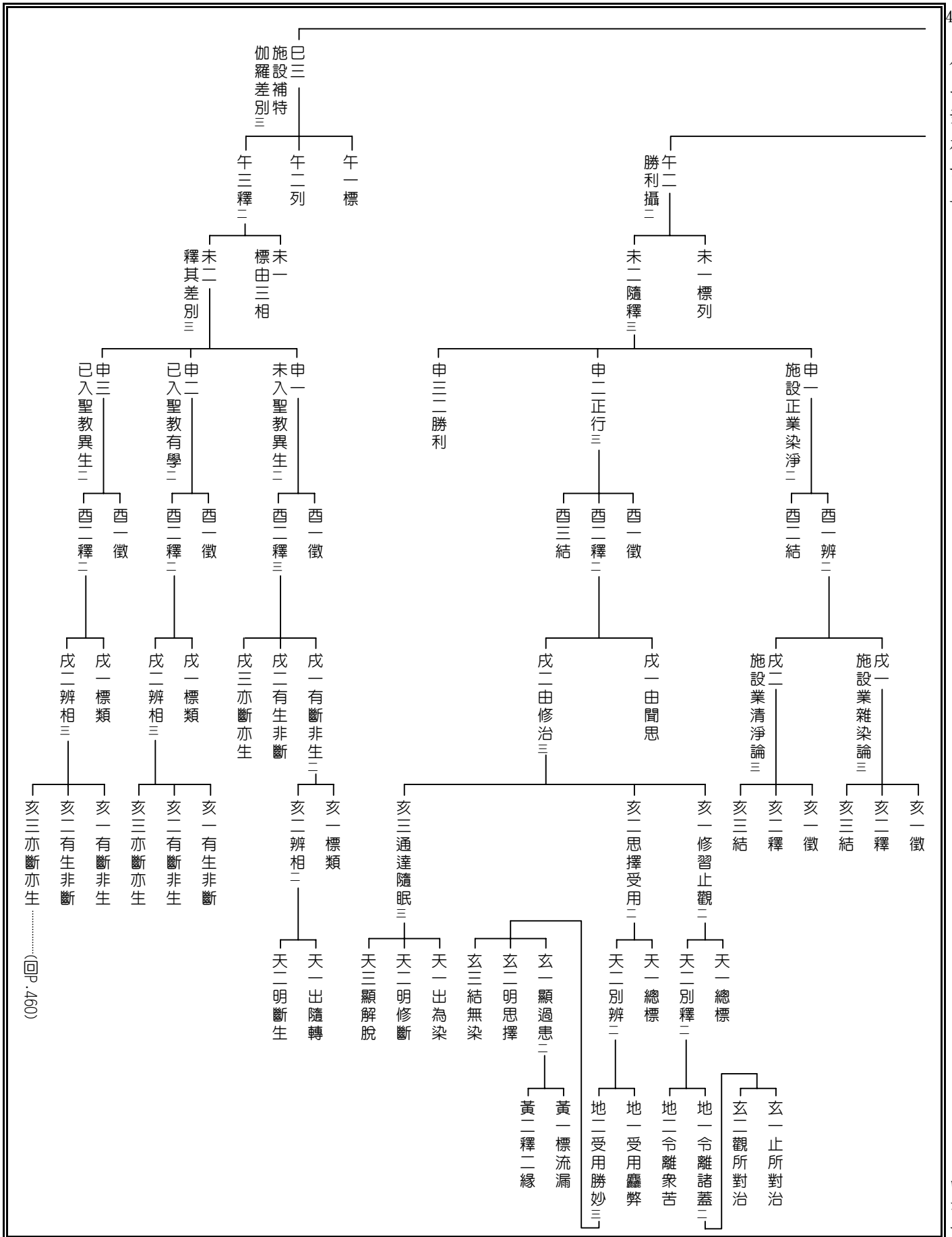

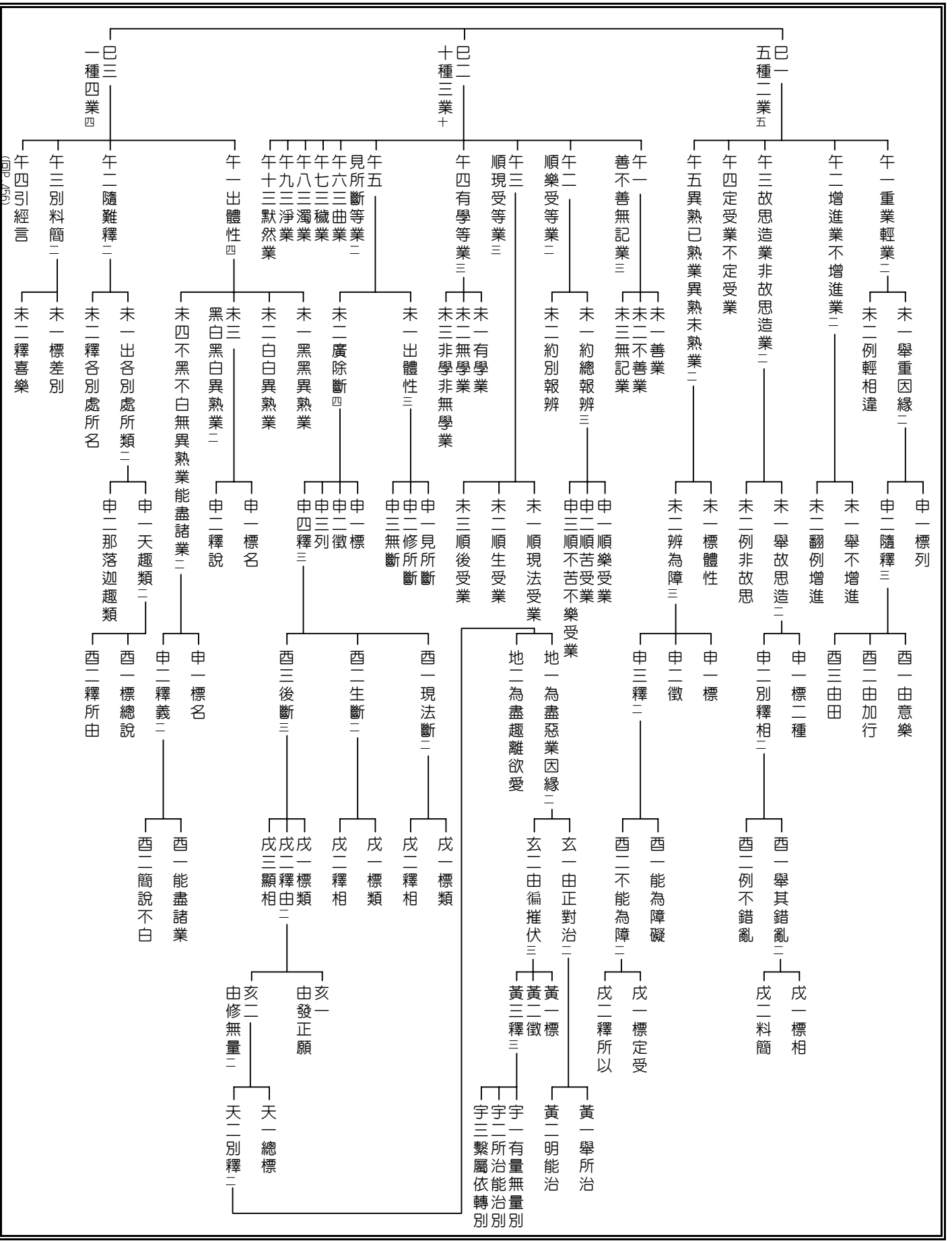

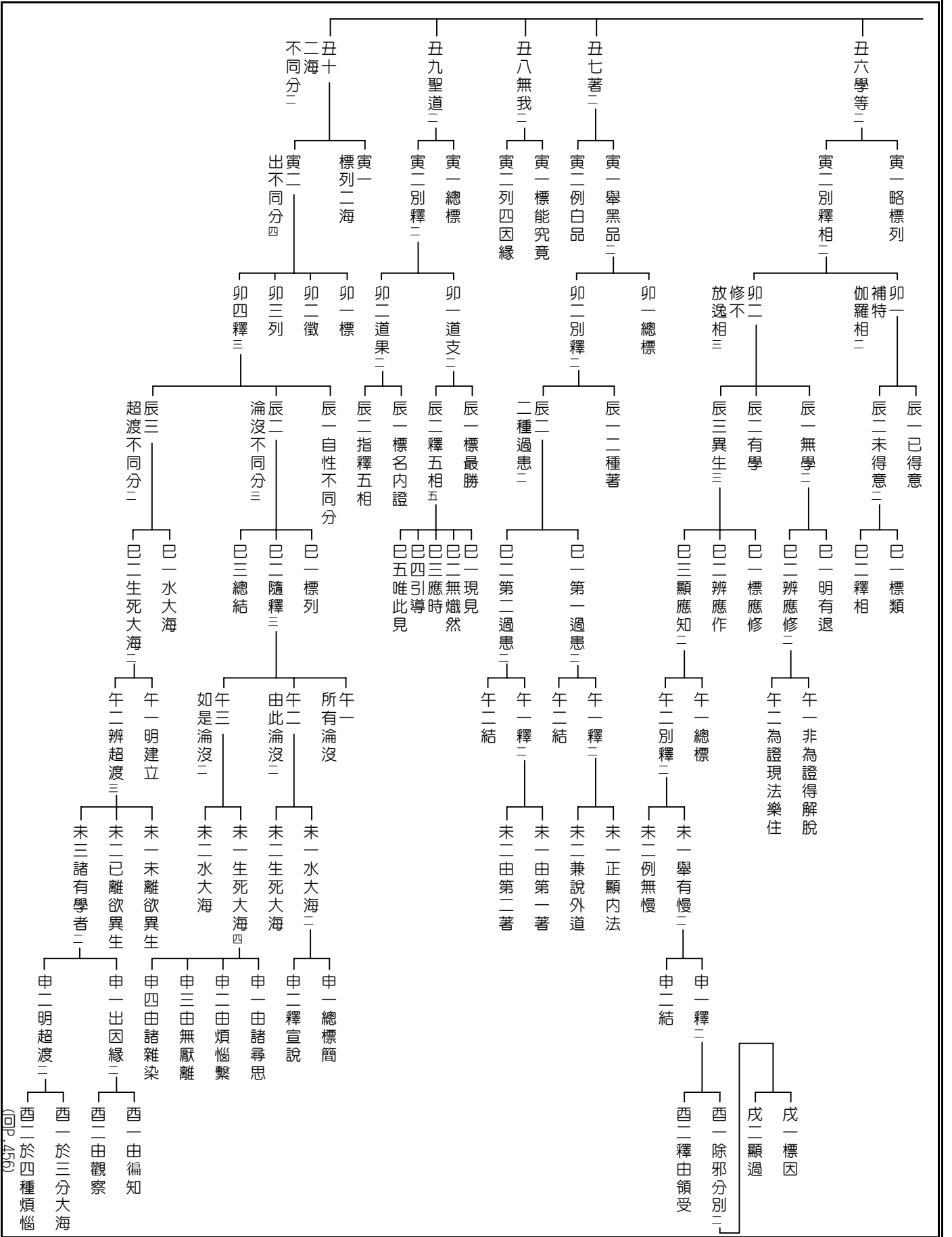

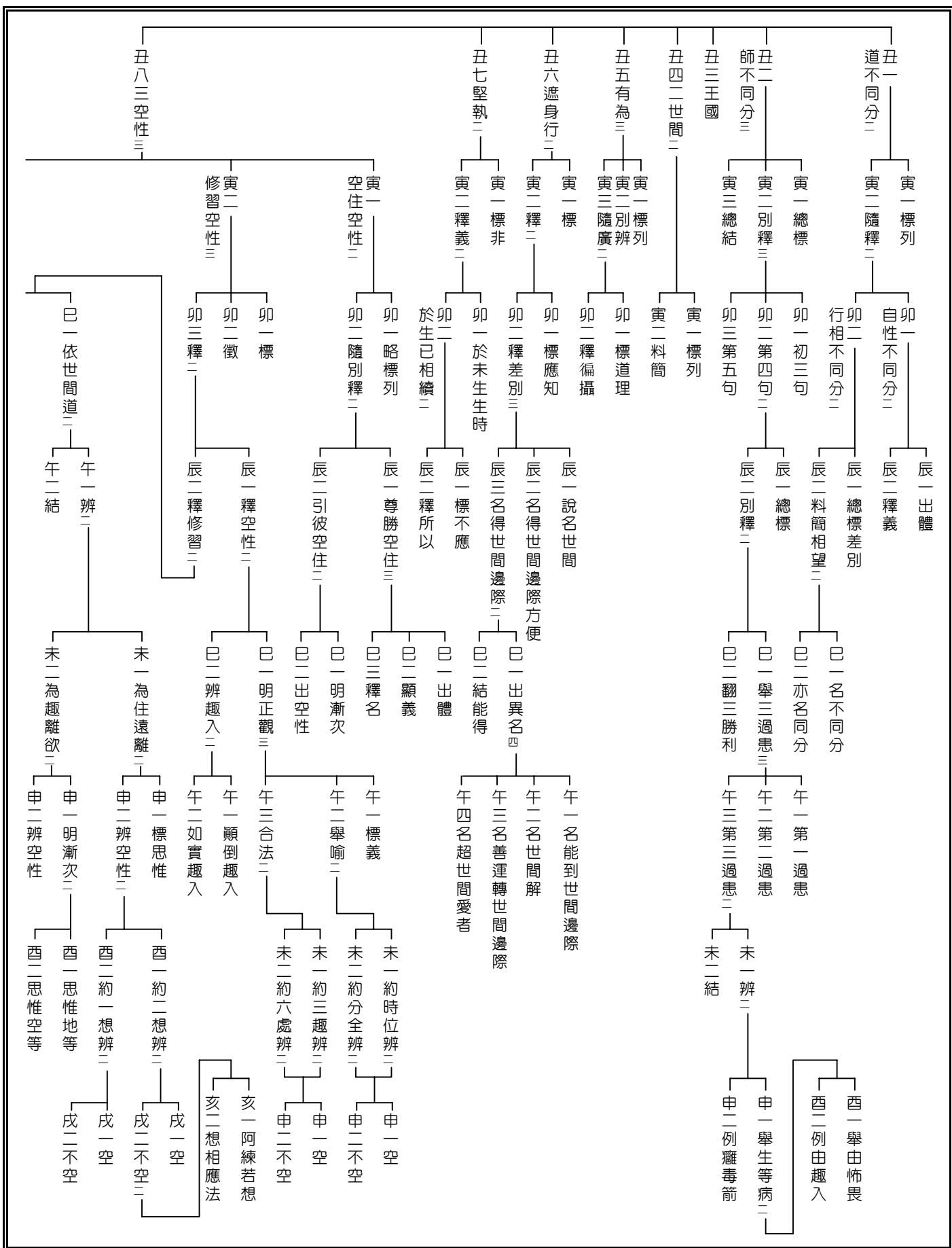

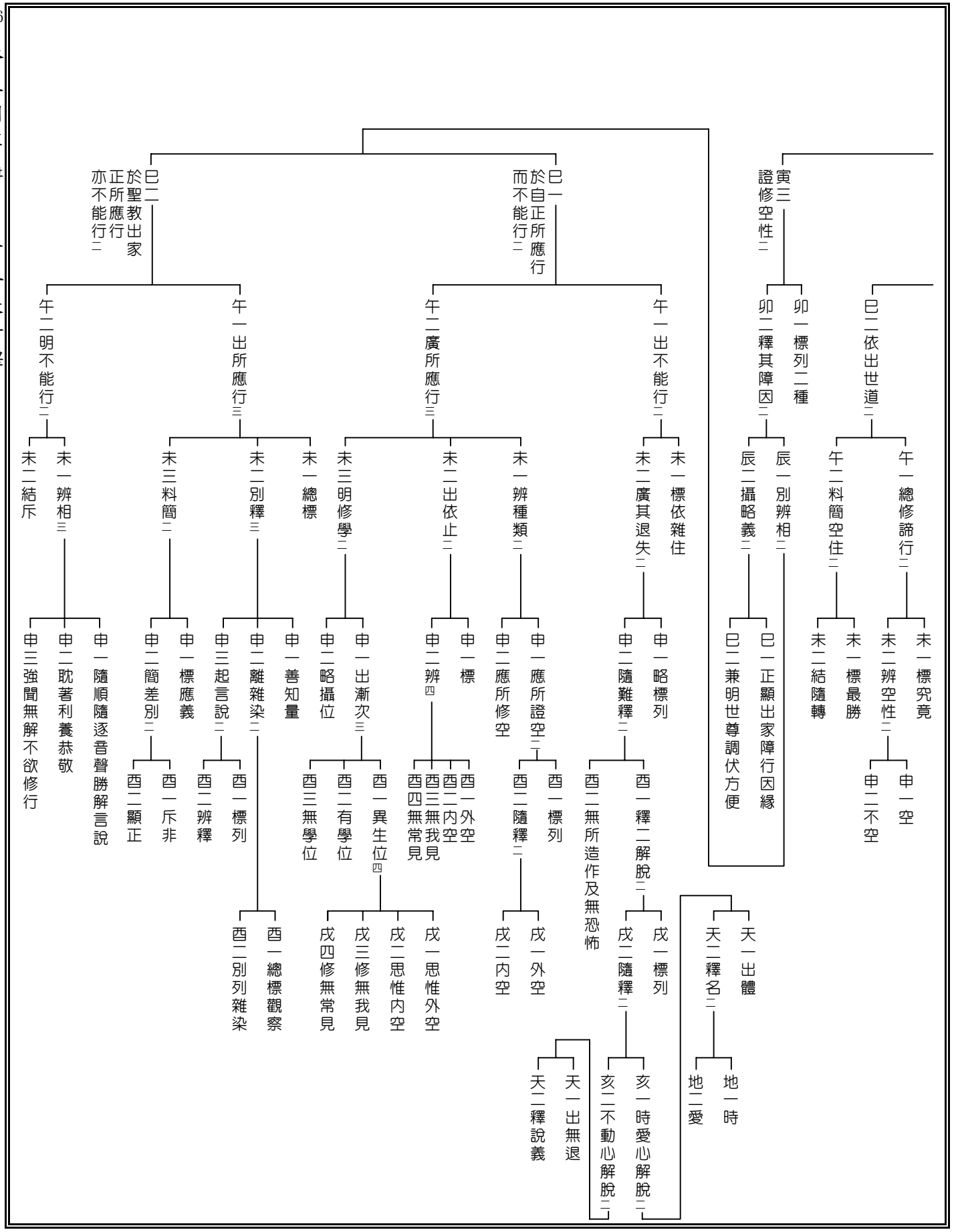

丑一離欲未離欲二

寅一舉有雜染二
寅二例無雜染
卯一總標
卯二配釋

丑二問二

寅一標列四種
寅二隨釋後一
卯一標列因緣
卯二釋其所為

丑三因緣二

寅一總標
寅二別釋二
卯一內六處為因
卯二外六處為緣

丑四染路二

寅一略標列
寅二隨別釋二
卯一自性
卯二行路

丑五保命二

寅一總標
寅二別釋二
卯一於二處所
卯二如理作意等二
辰一總徵
辰二別釋二
巳一
如理作意為所依止二
午一勿住惡趣
午二應觀無常

午一辨時位二
未一別辨二
申一行時
申二住時
未二料簡

午二明墮處二
未一結應脫
未二出由染

丑六著處等三

寅一雜染著安足處差別二
卯一略標列
卯二隨難釋二
辰一指順樂句
辰二釋順苦句二
巳一不可欣等
巳二苦損惱等
寅二外境內受雜染差別三
卯一隨釋
卯二料簡
寅三愛見雜染諸相差別三
卯一標
卯二釋
卯三指
.....(P.432)

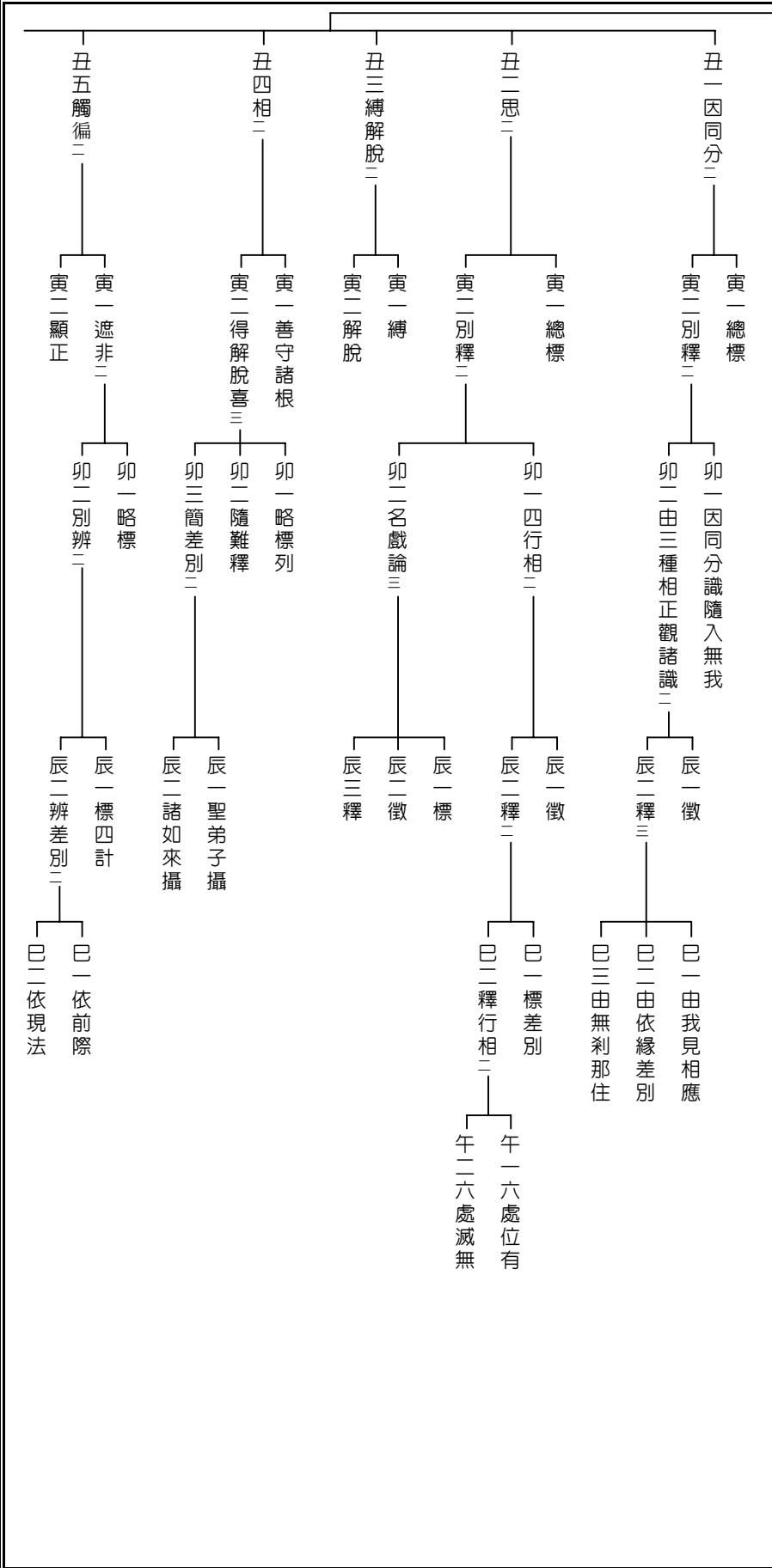
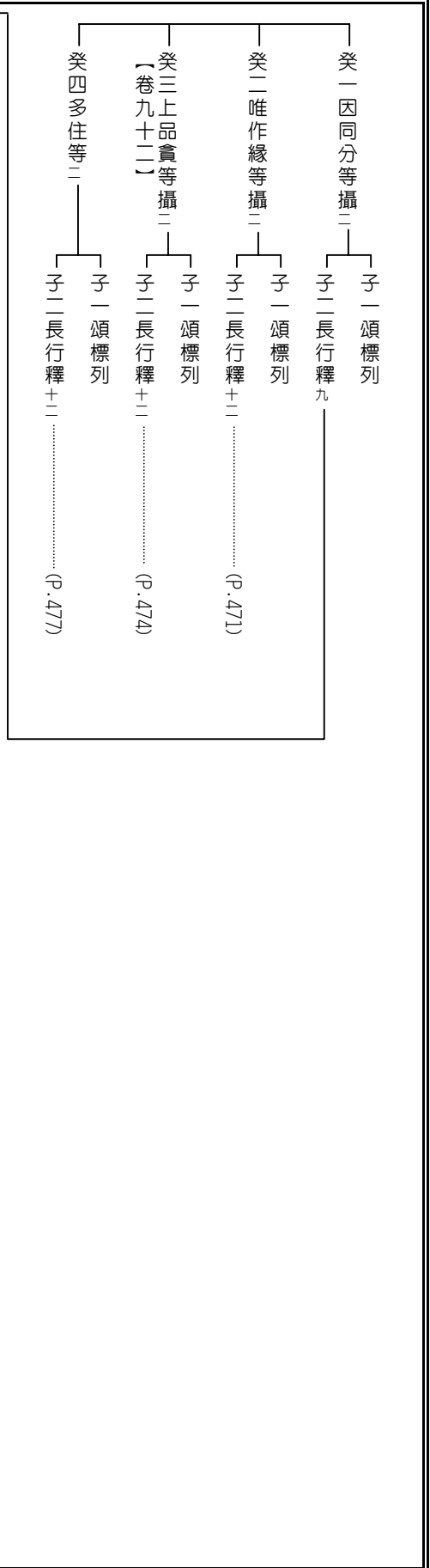

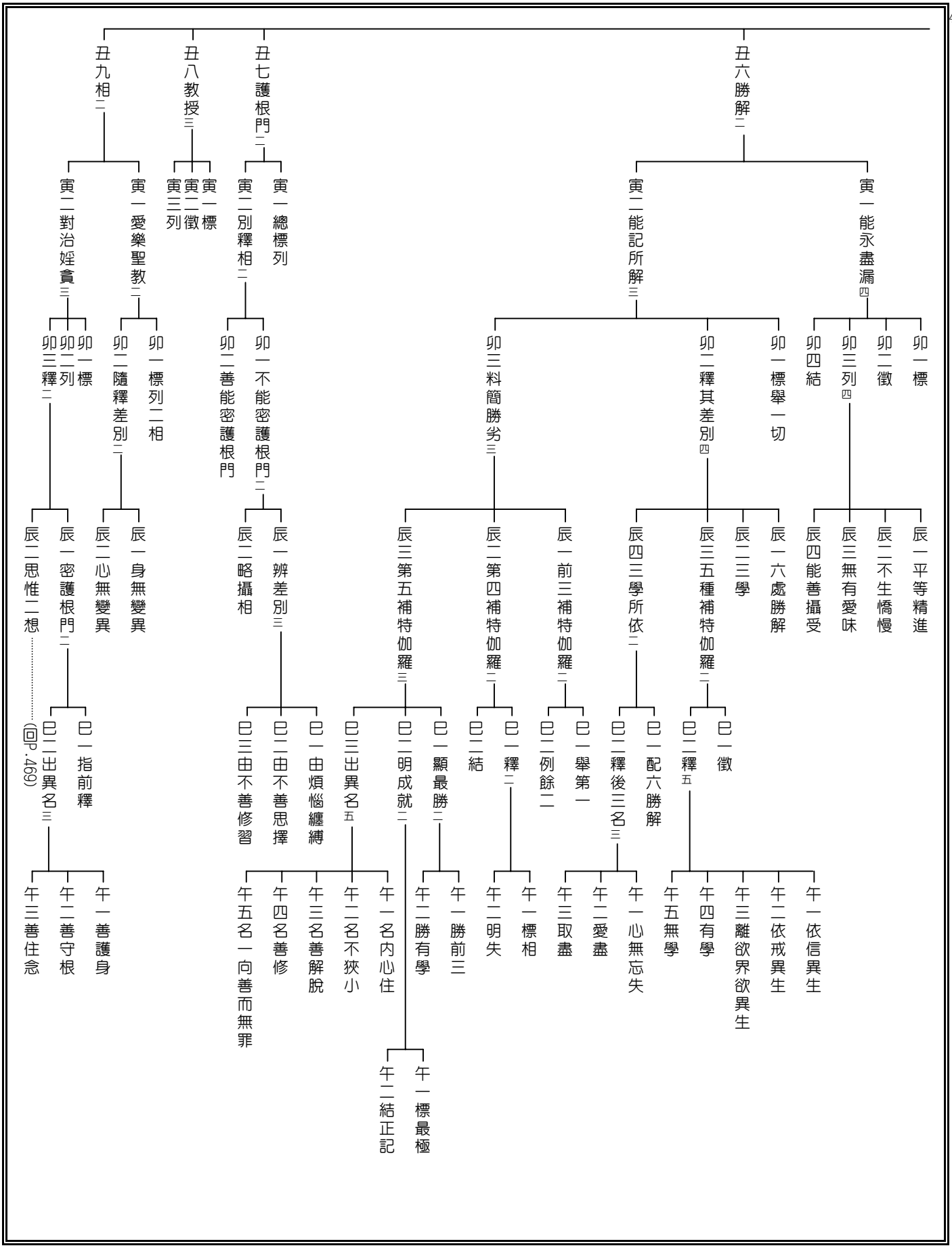

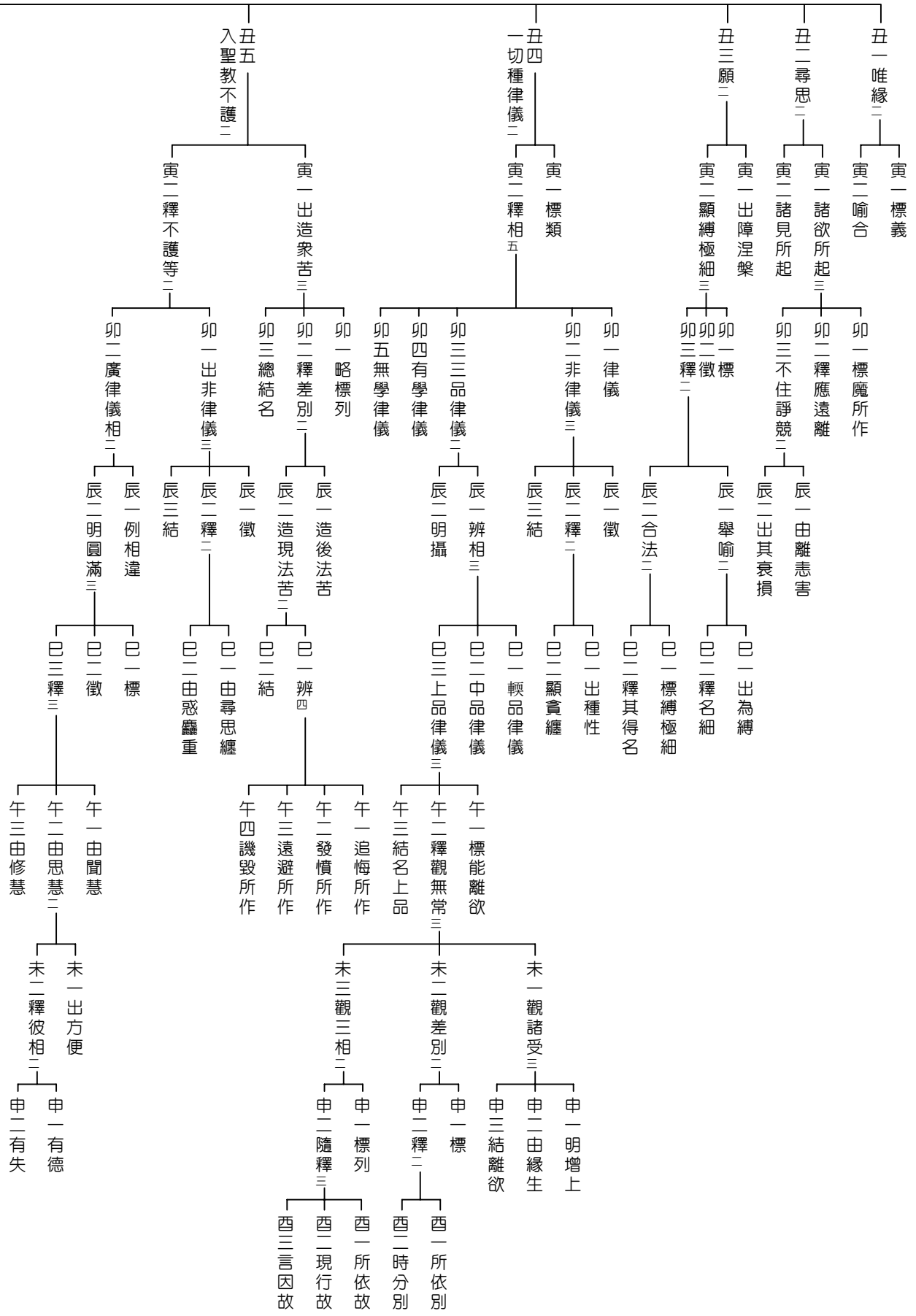

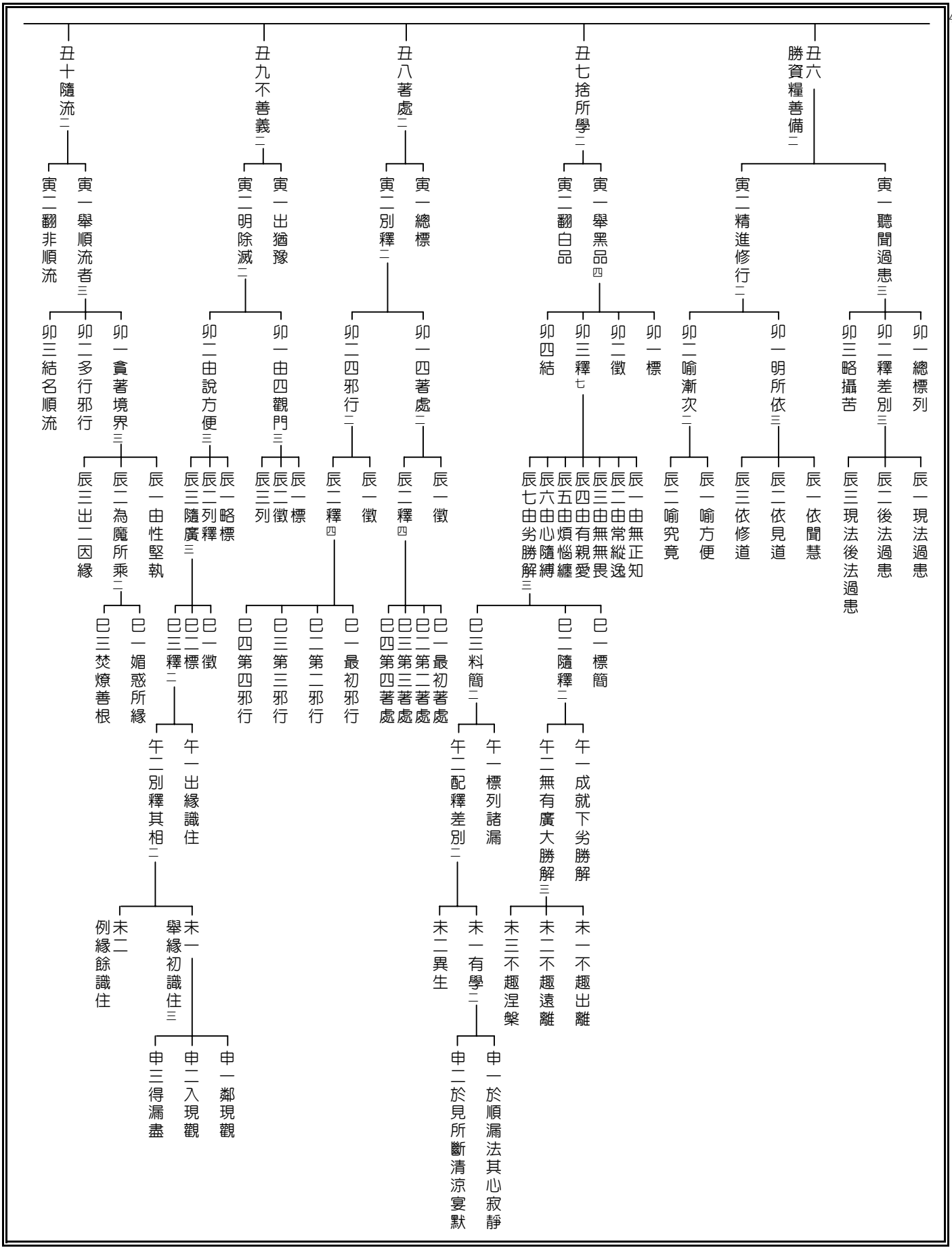

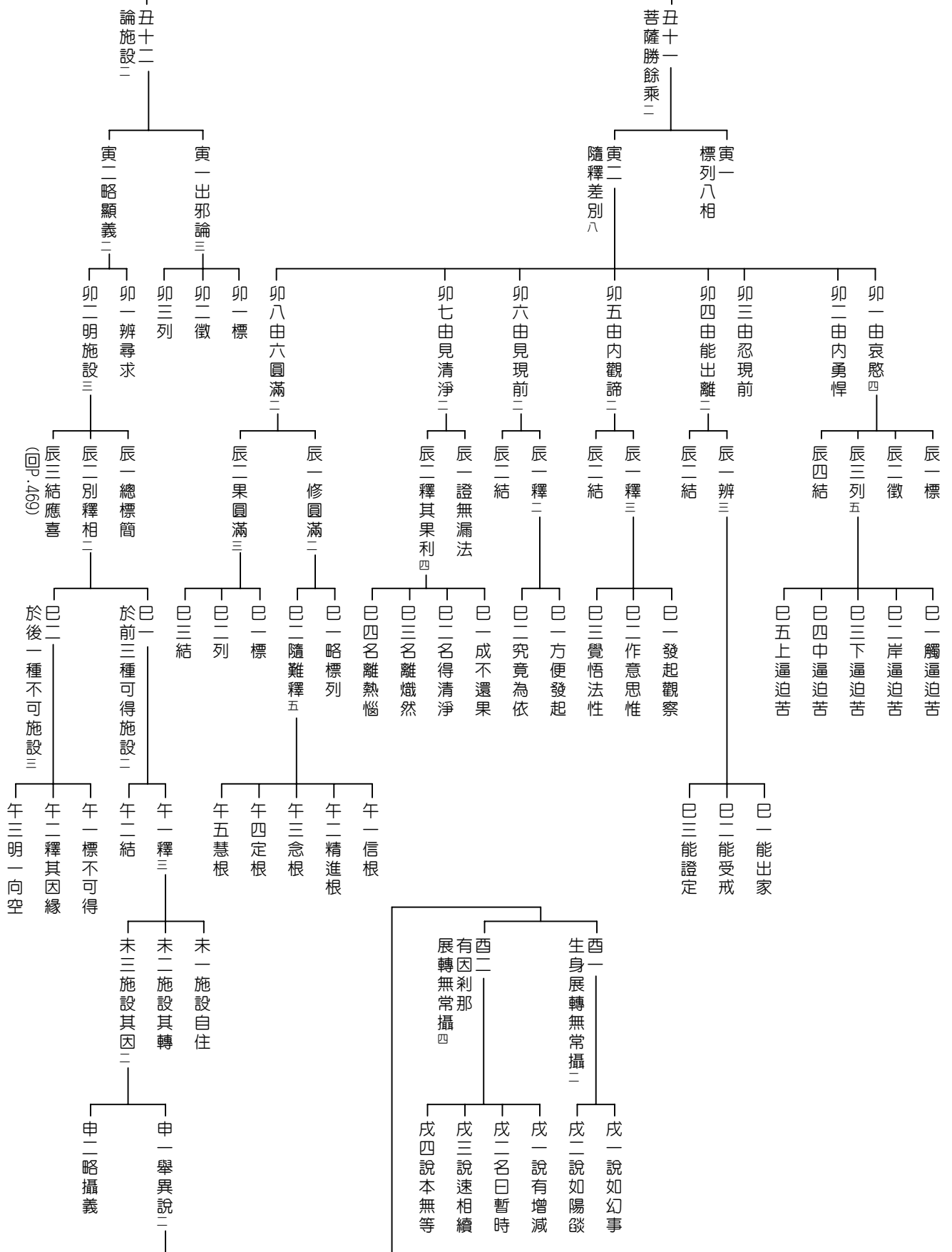

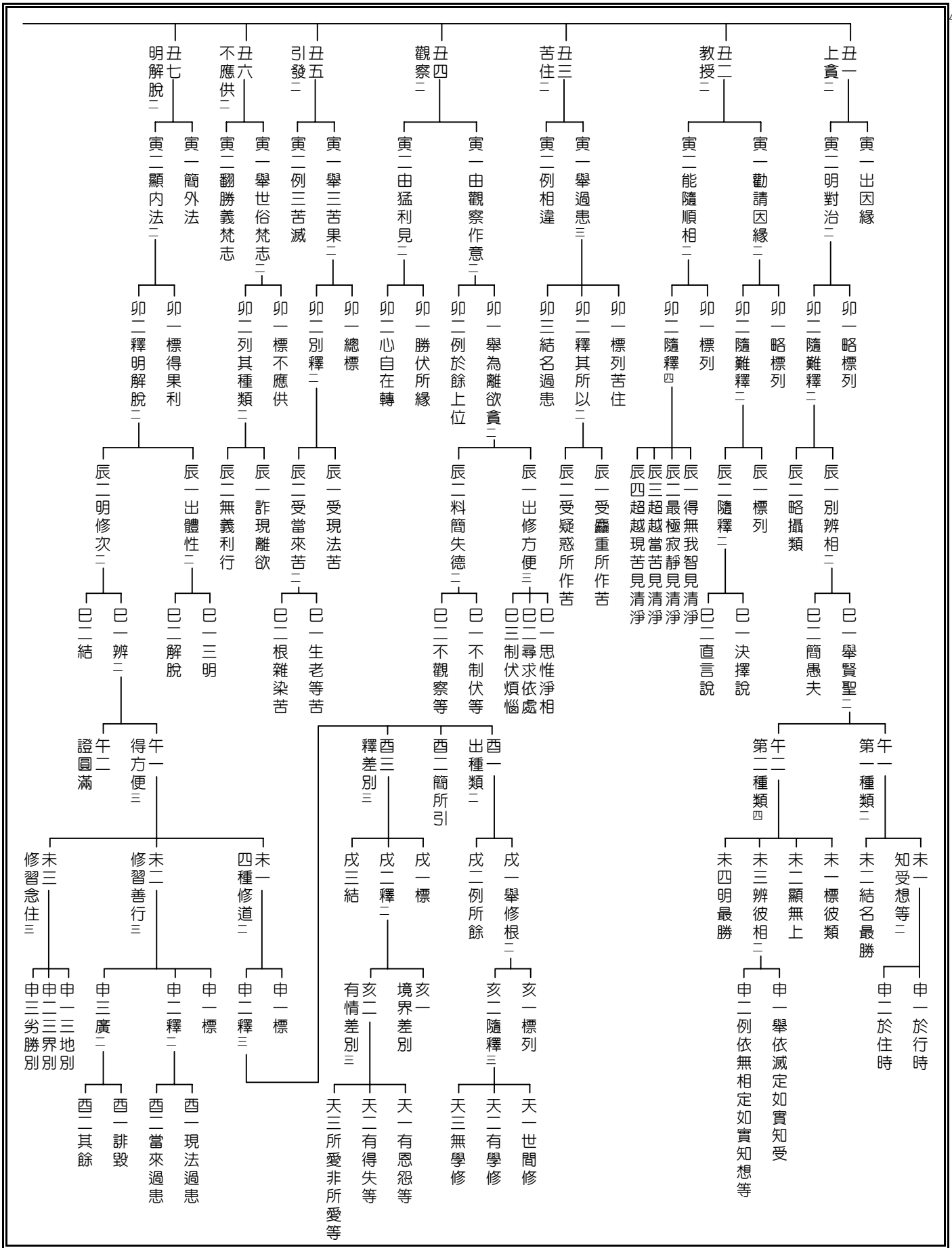

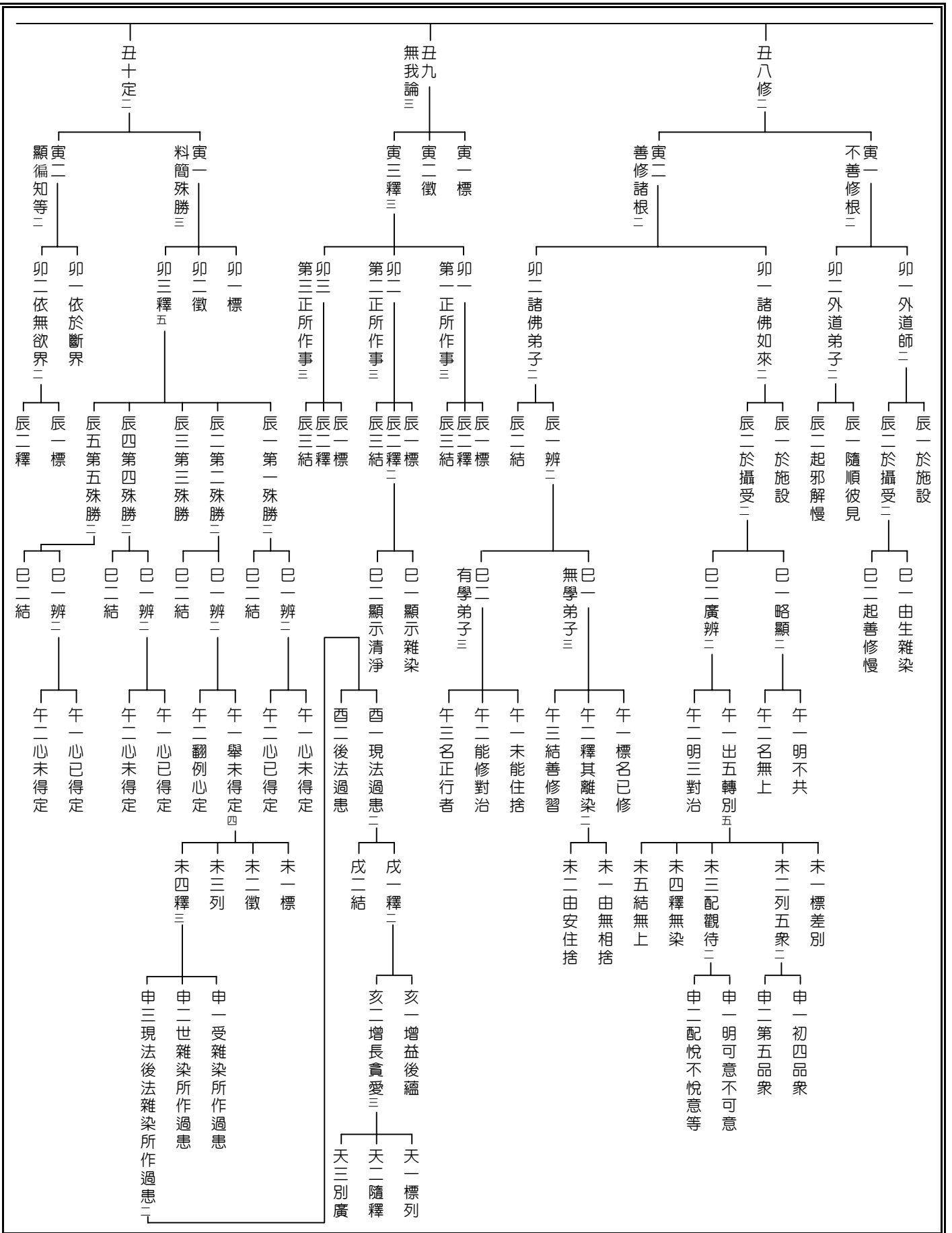

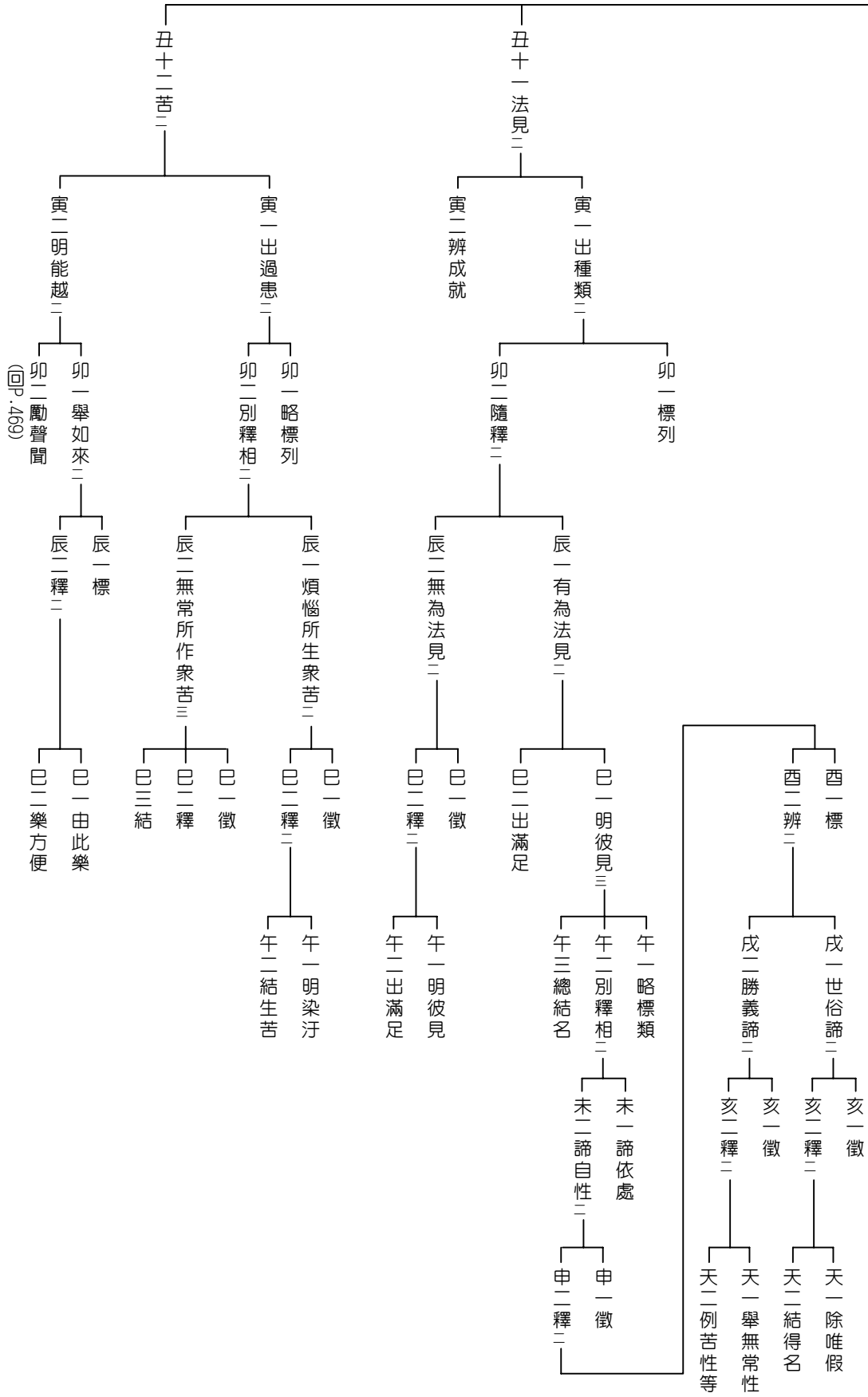

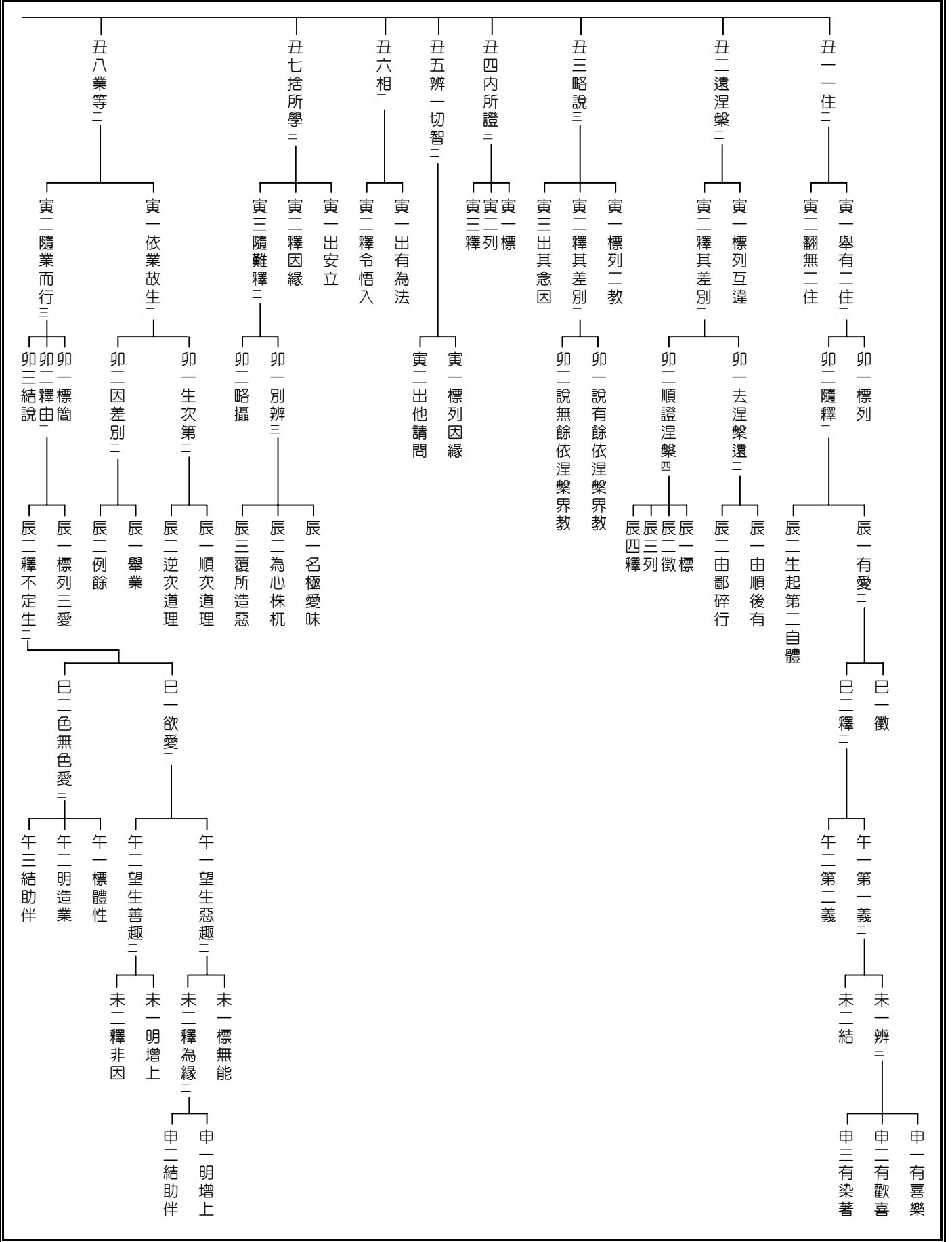

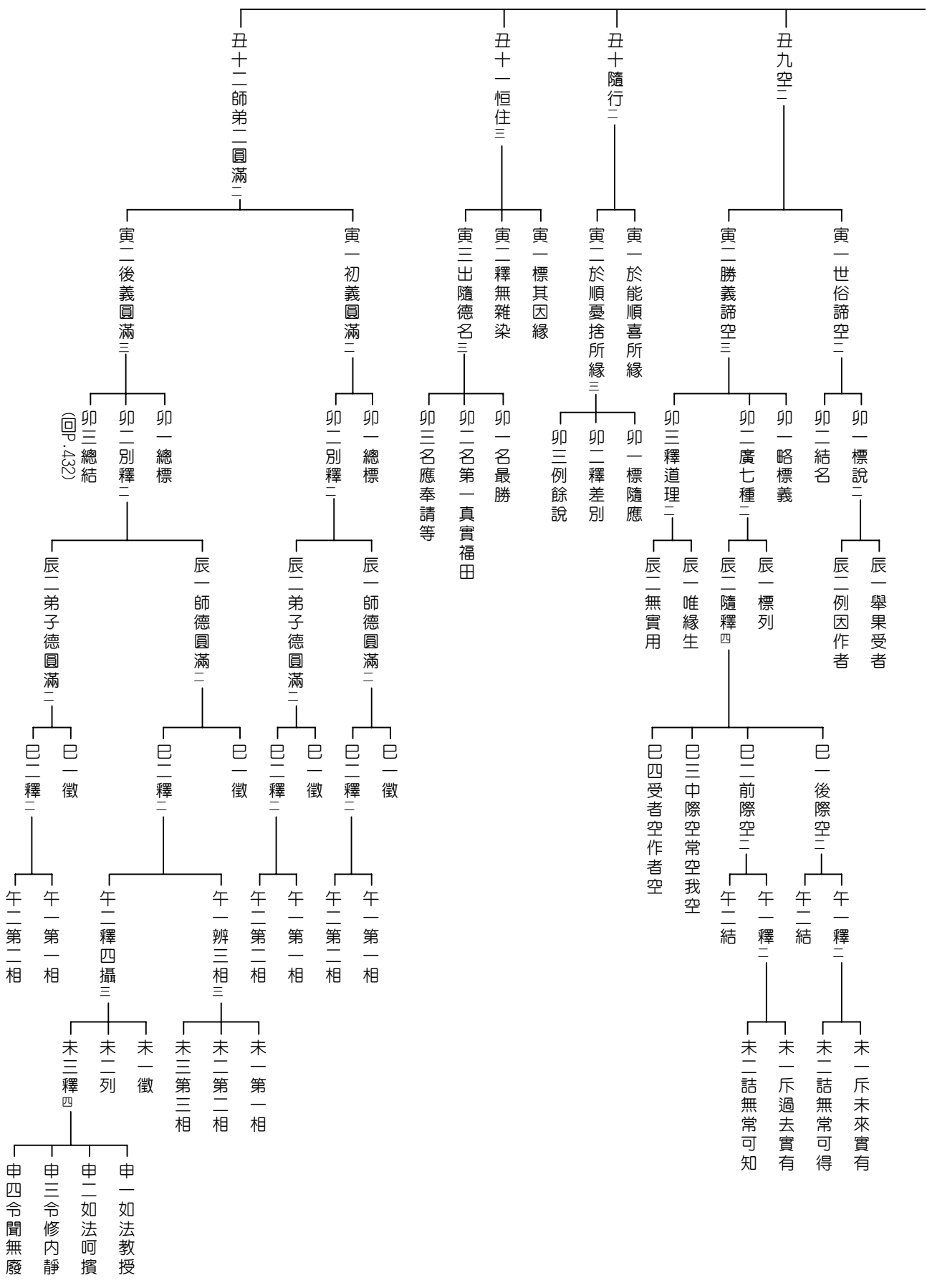

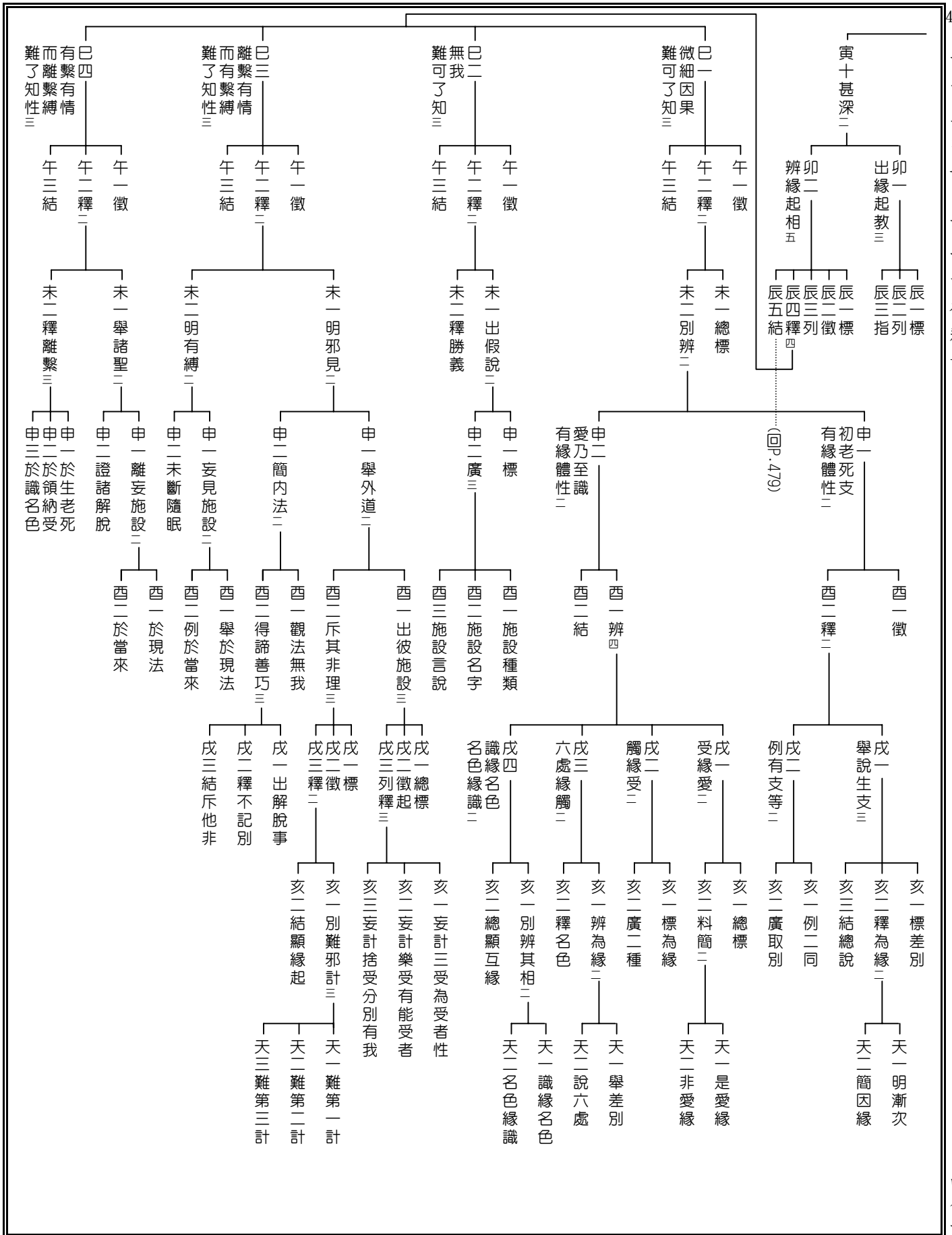

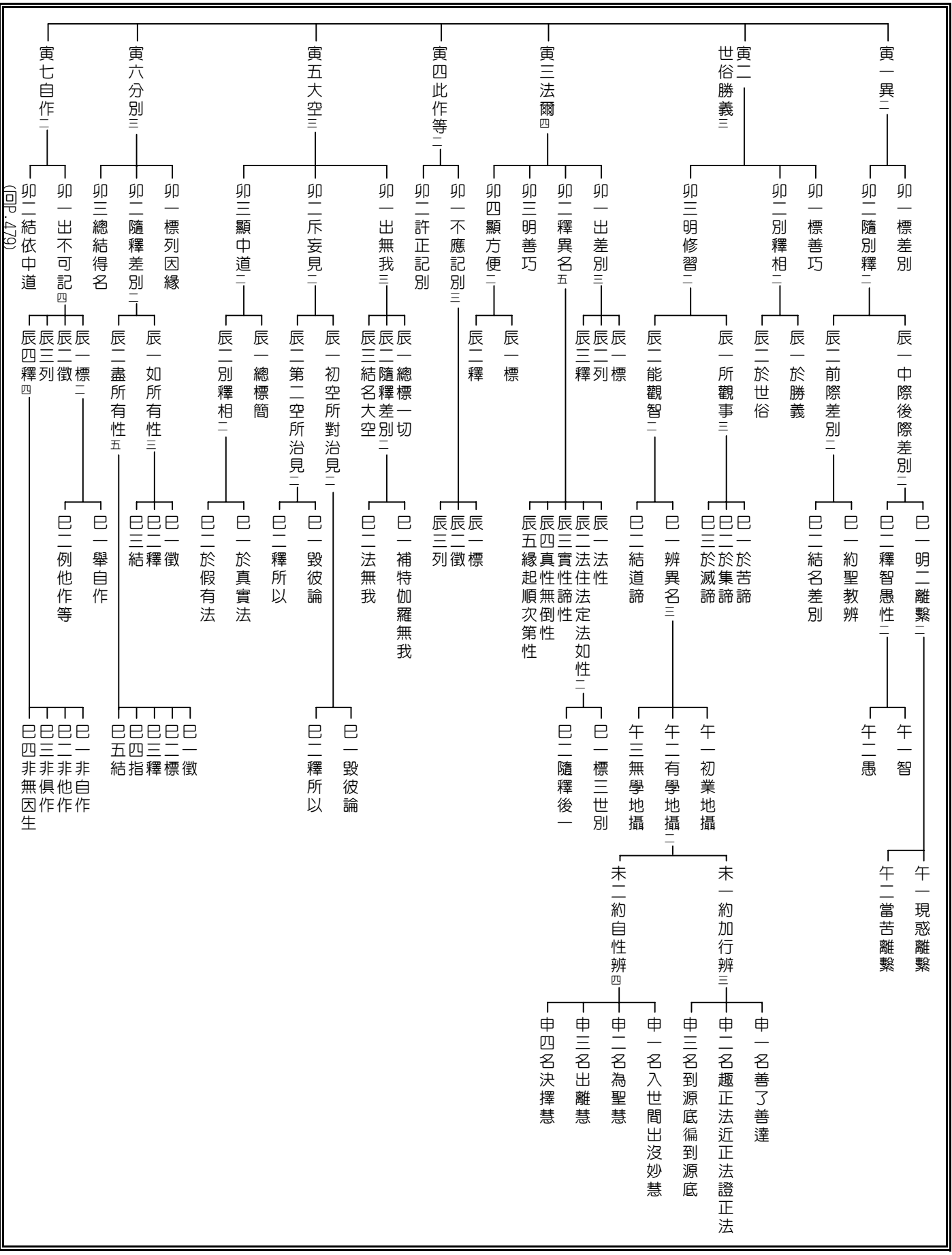

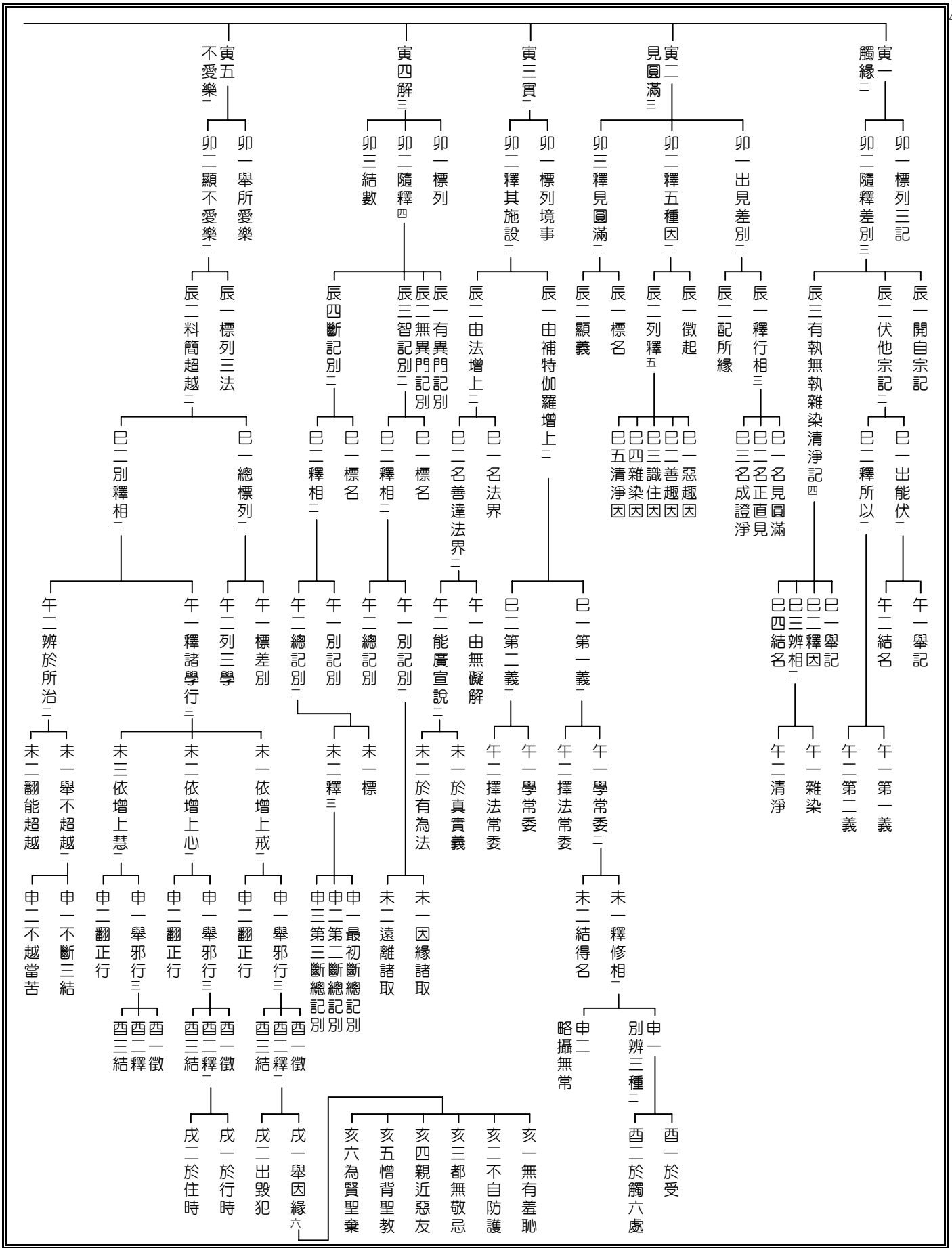

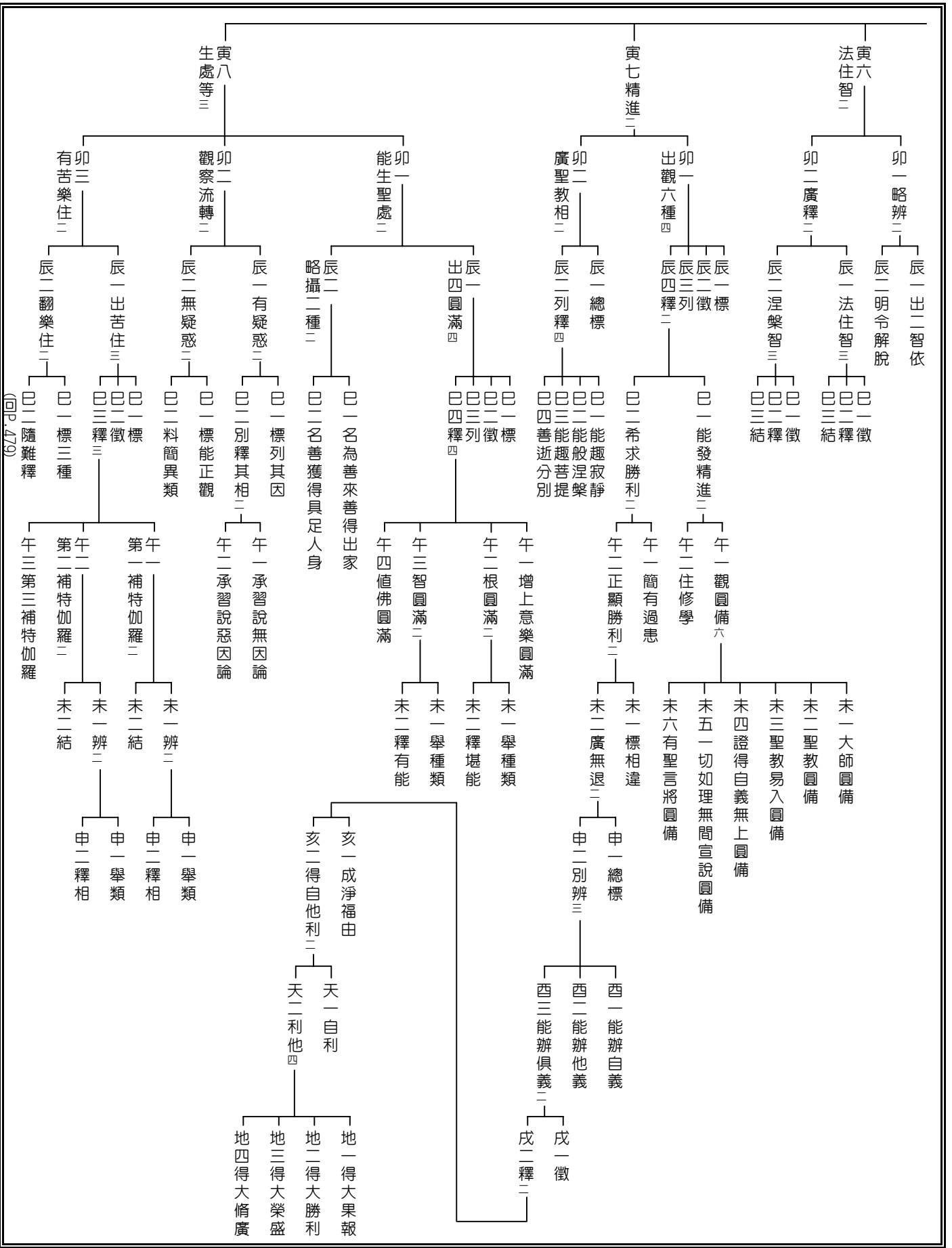

(pp. 479)

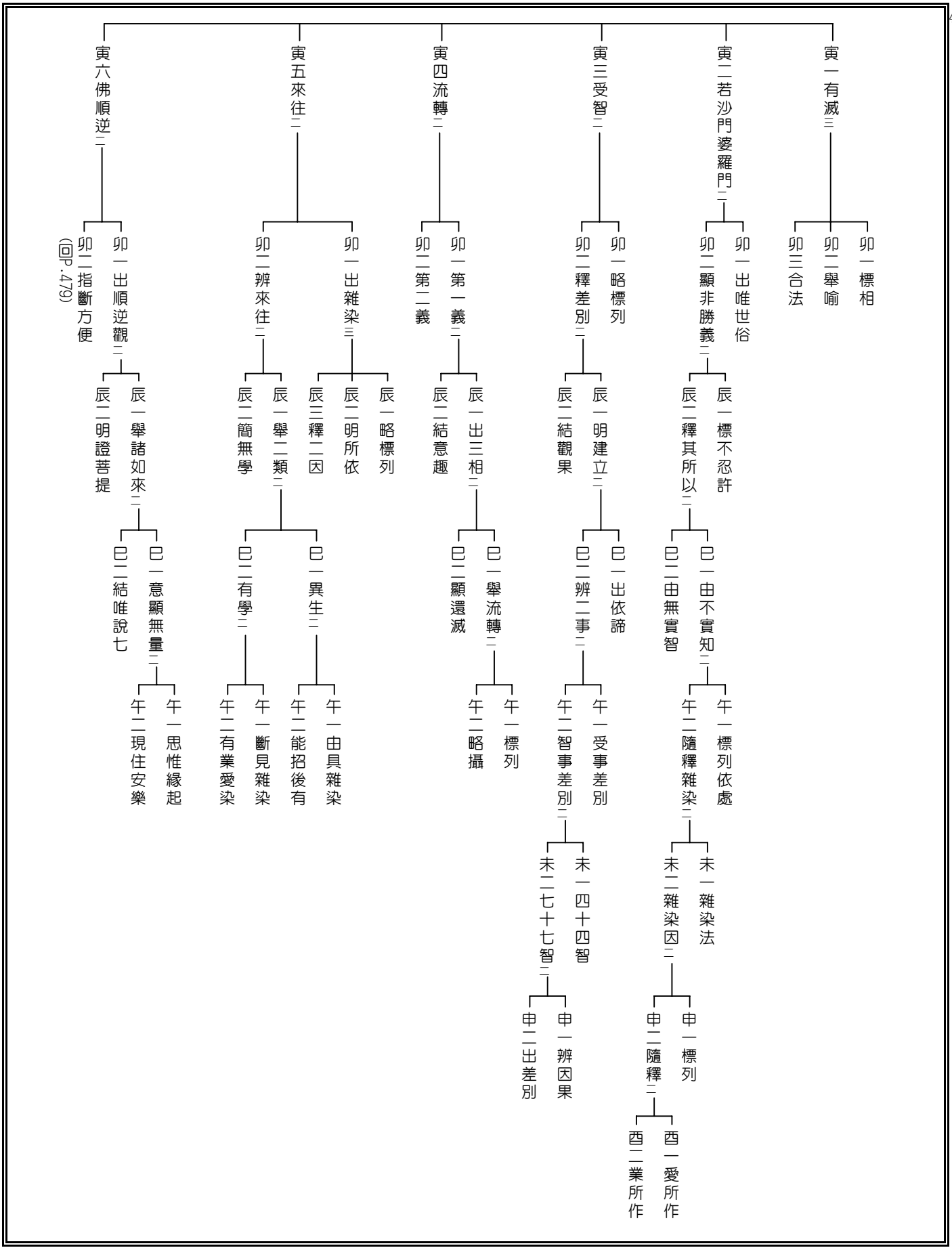

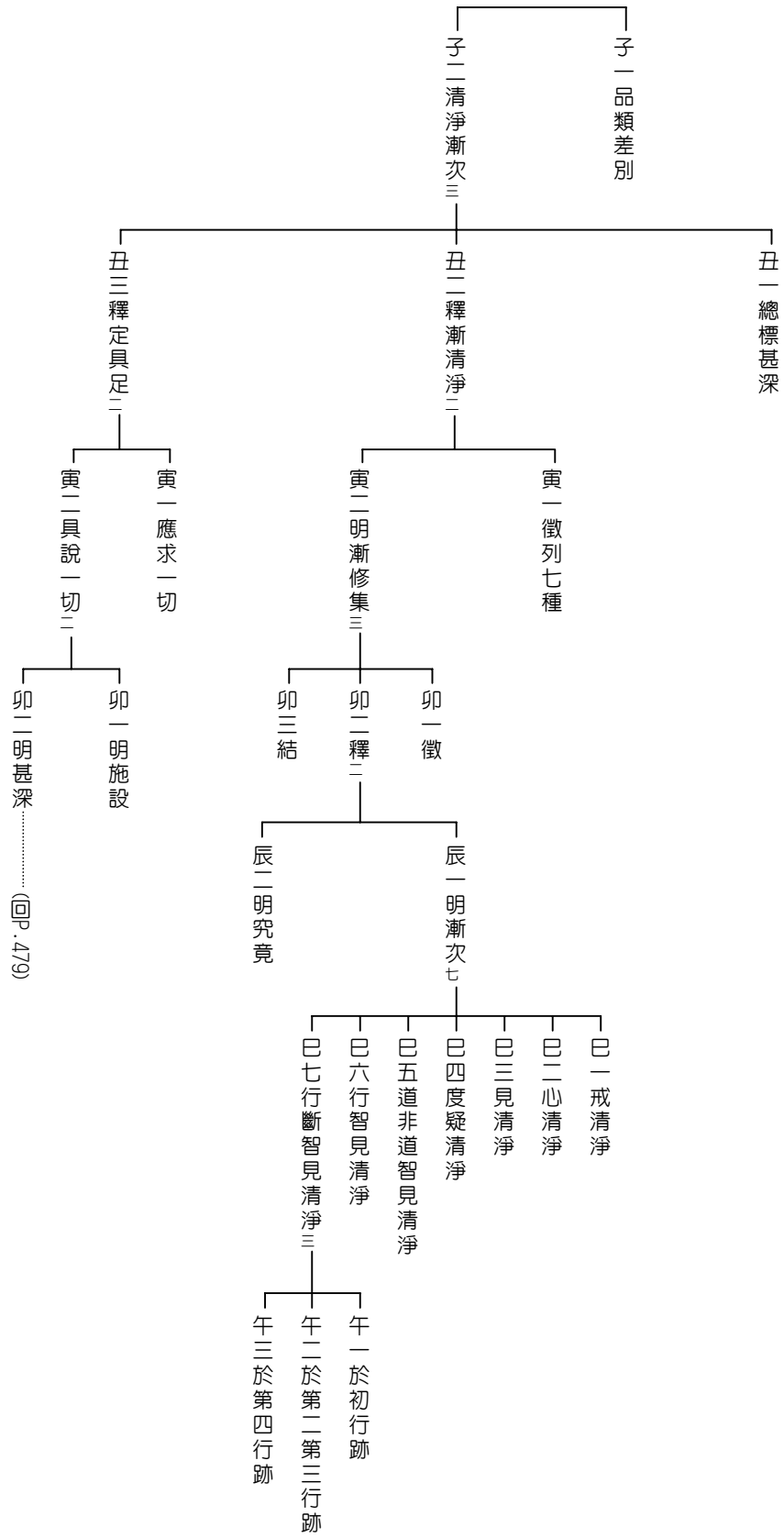

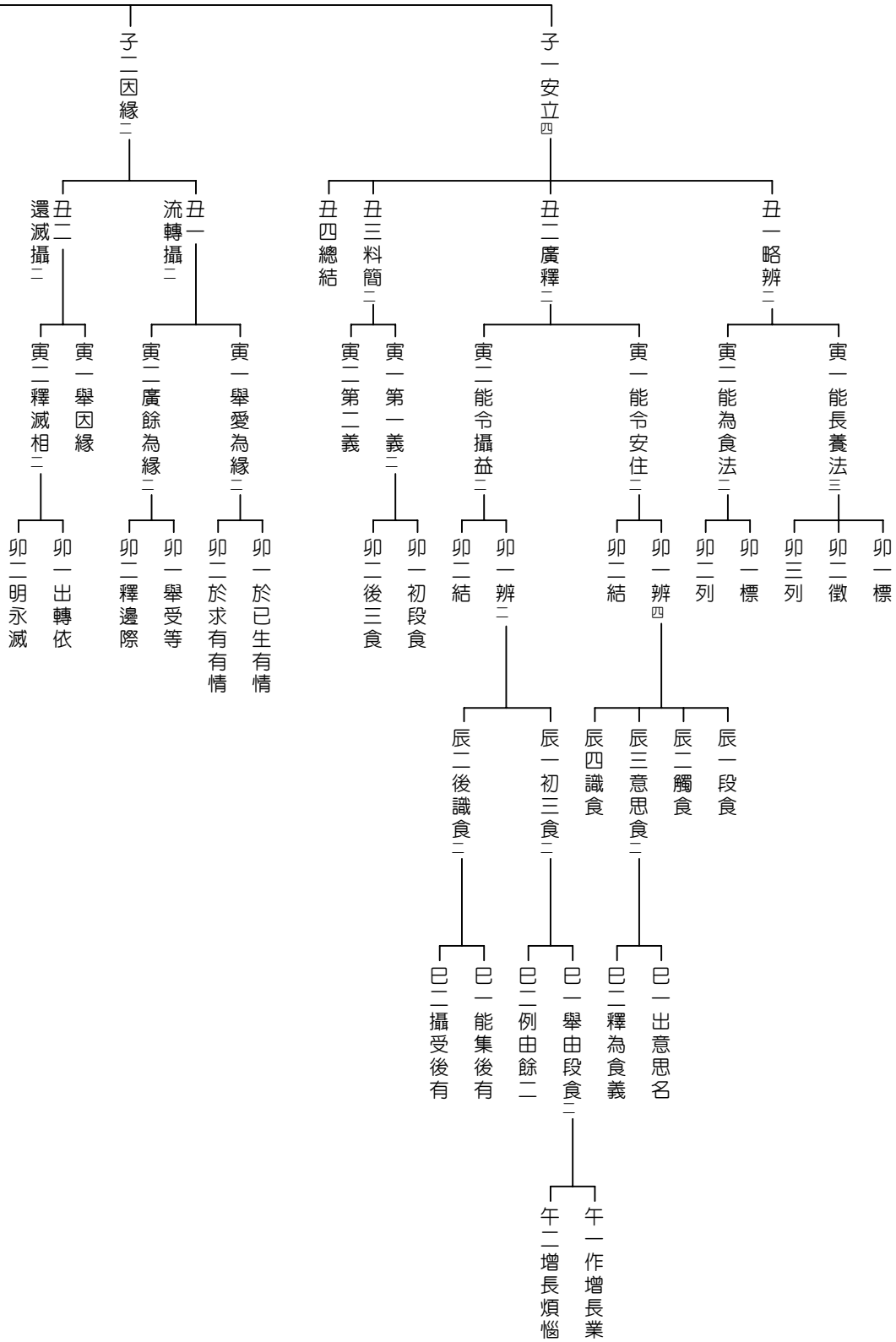

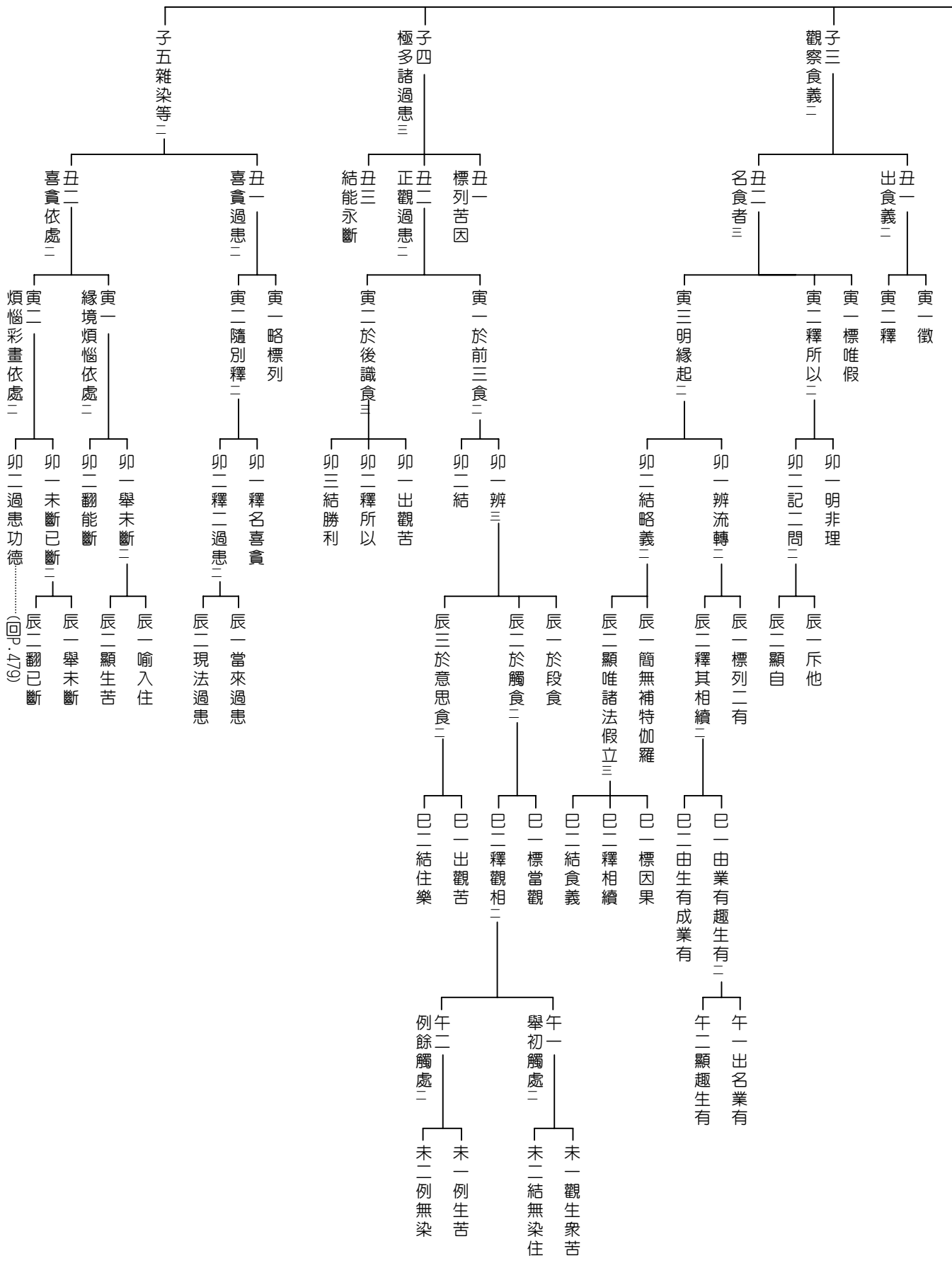

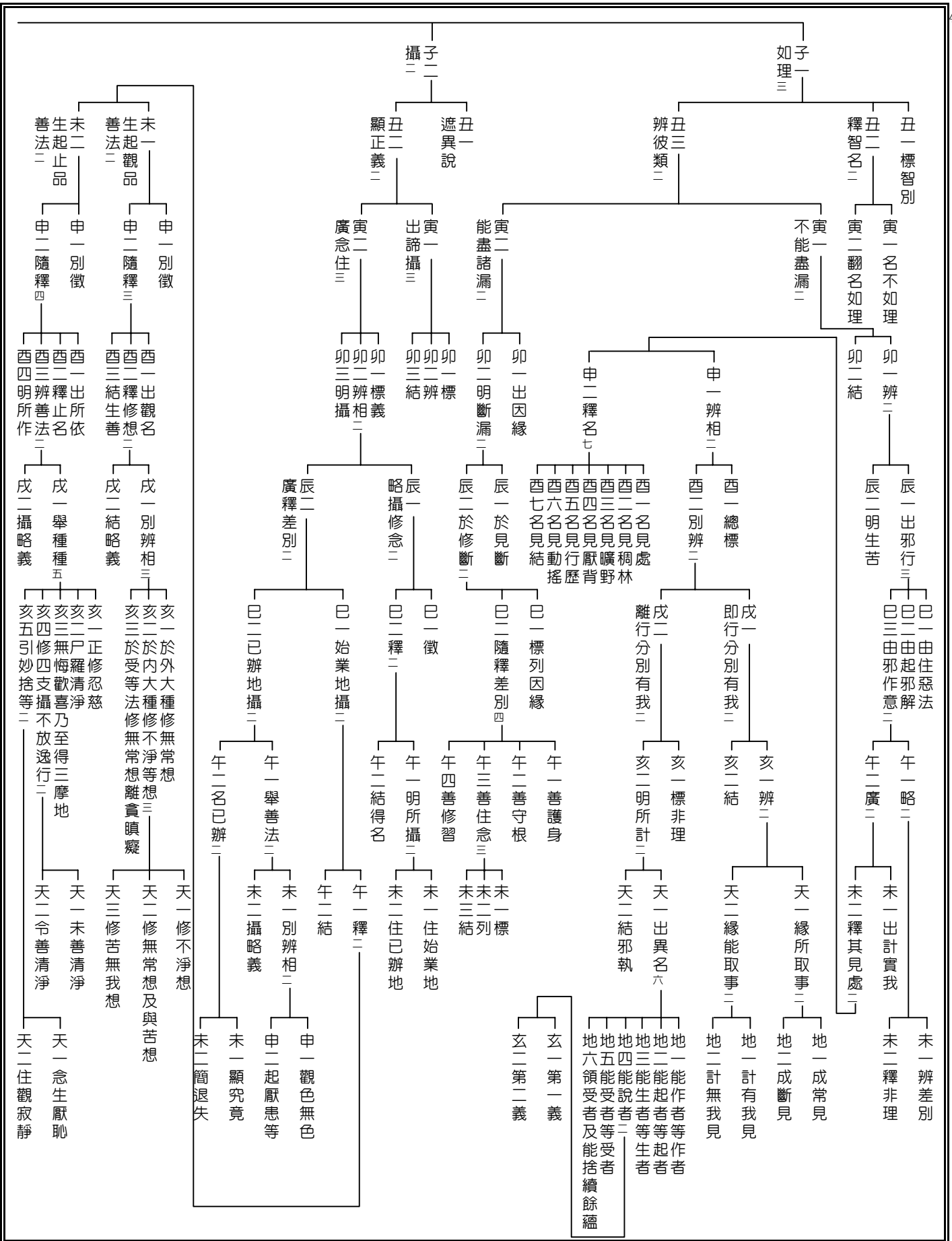

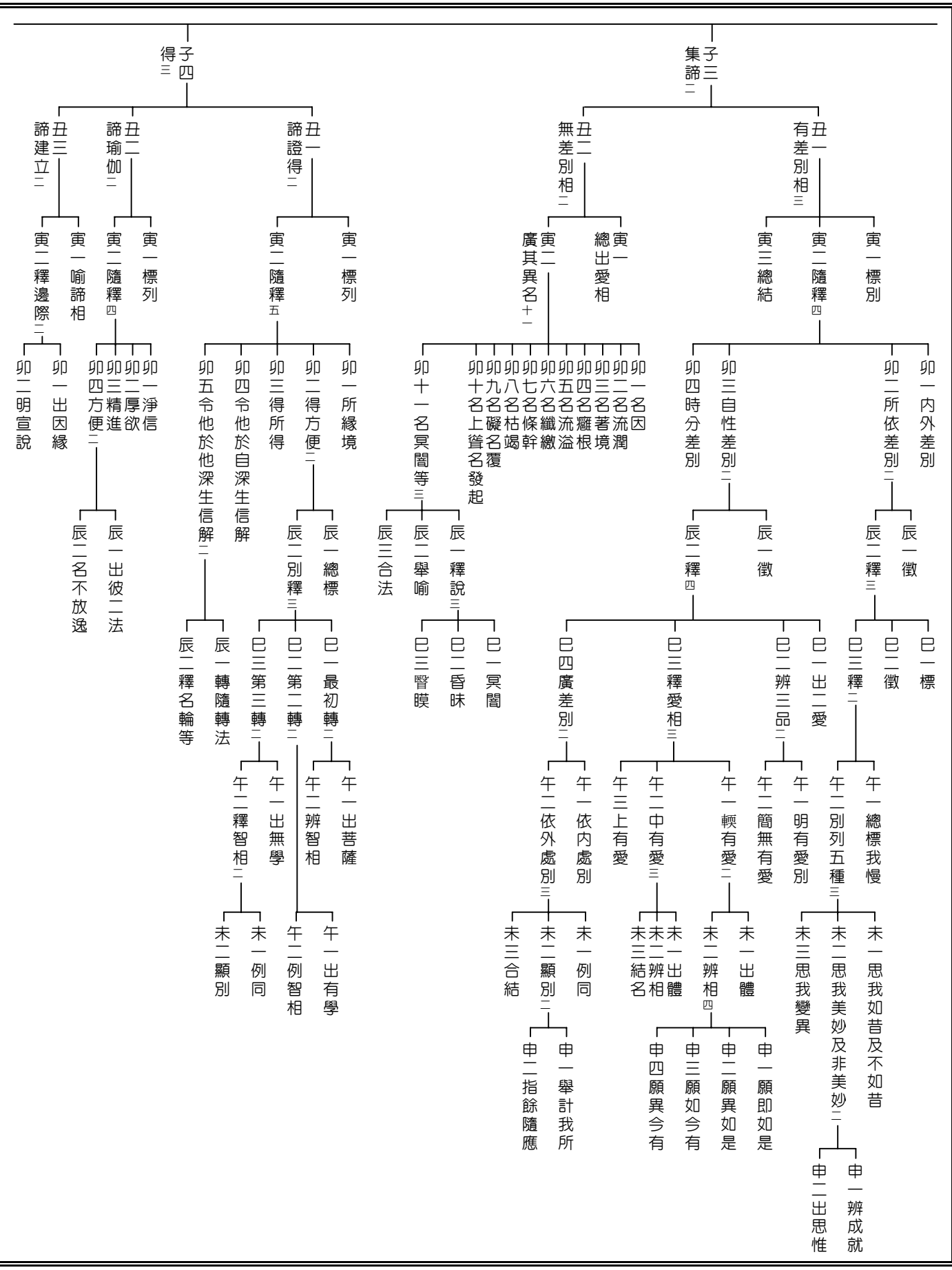

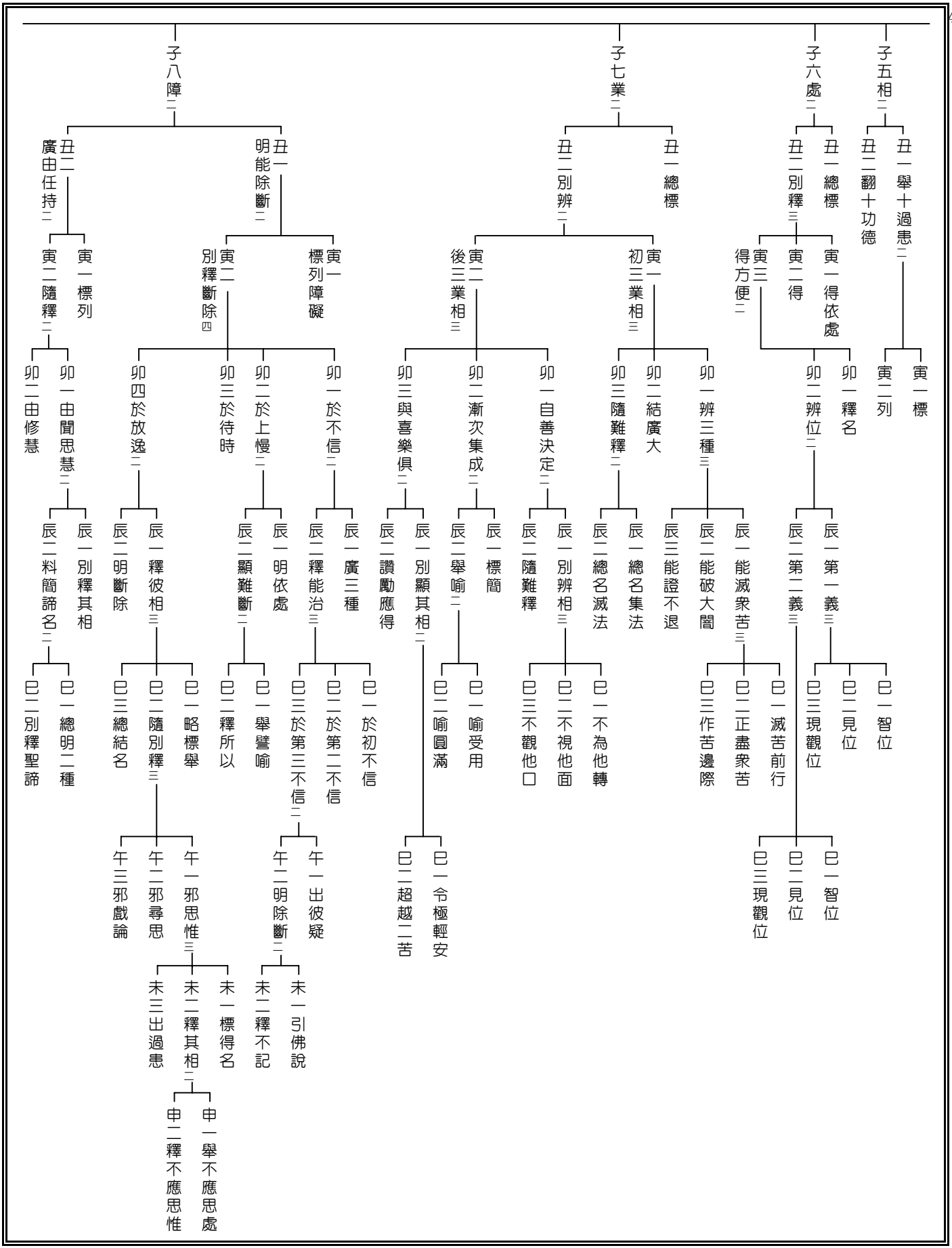

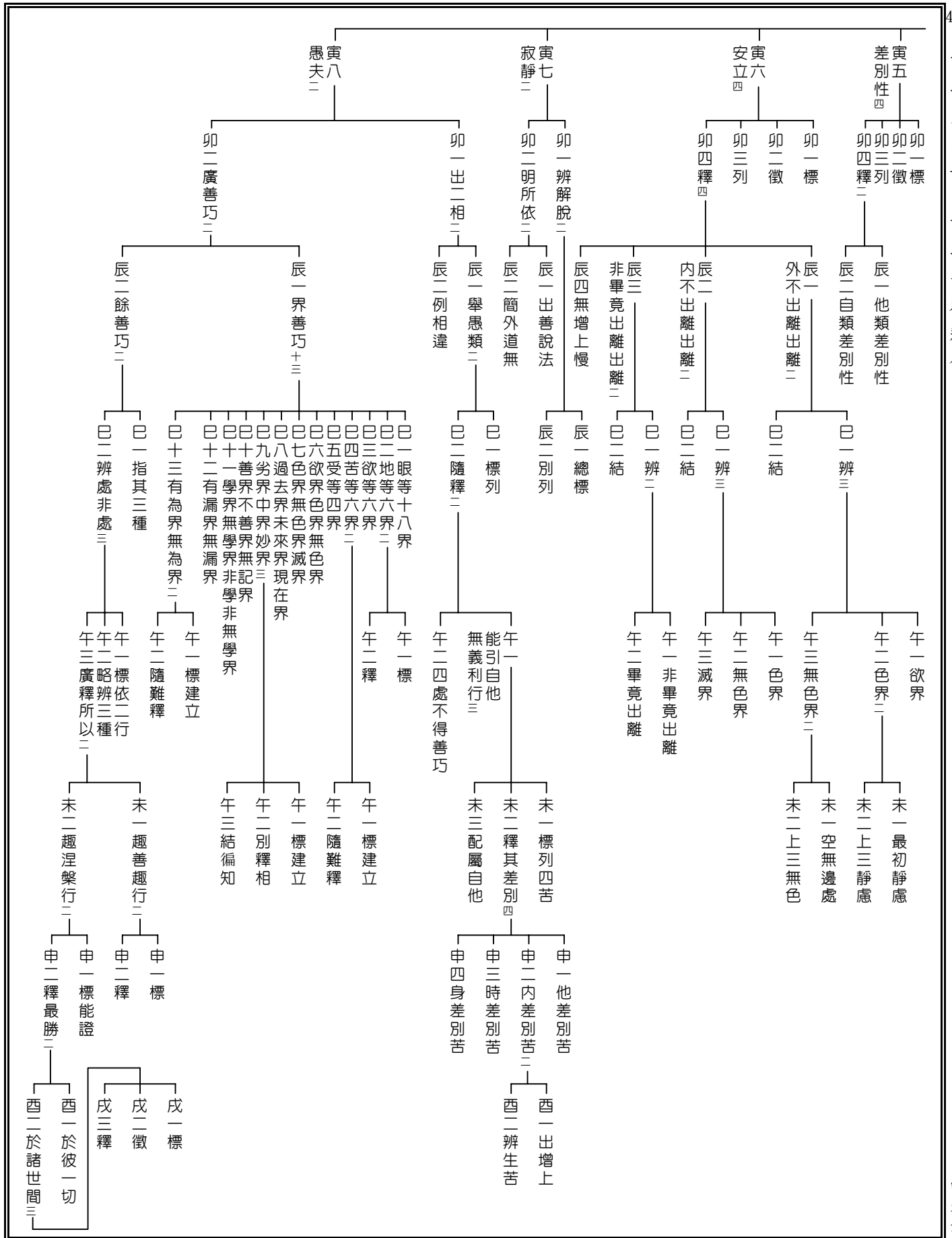

卯二劣等三

- 辰一於初靜慮
- 辰二於欲界及四靜慮
- 辰三於第四靜慮及在上地

卯三諸受相差別二

- 辰一標列十相
- 辰二隨釋勝義二
 - 巳一顯實義二
 - 午一別辨種類二
 - 未一欲遠離樂二
 - 申一標二種
 - 酉一標列
 - 酉二隨釋
 - 戌一依樂受說
 - 戌二依捨受說
 - 戌三依受無說
 - 申一舉宣解脫
 - 酉三辨說三
 - 戌二依捨受說
 - 申一應遠離樂
 - 酉一應修習樂
 - 戌二依受無說
 - 申二應修習有上住樂二
 - 酉一有上住樂
 - 戌二依受無說
 - 酉二指前說
 - 戌三依受無說
 - 申三最極究竟解脫無上住樂二
 - 酉一釋樂名二
 - 戌一標簡滅定
 - 亥一標名樂
 - 亥二釋依受

卯四見等為最勝二

- 辰一總標
 - 巳一名見最勝
 - 午一標列四門
 - 未一標列
 - 巳二名餘最勝二
 - 午一結說最勝

卯五知差別二

- 辰一知斷證修四諦差別二
 - 巳一總標
 - 午一解脫苦諦
 - 申一明識依住三
 - 酉一標列二依
 - 戌一欲色界識
 - 酉二分別記
 - 戌二無色界識
 - 酉三反問記二
 - 戌三於修業
 - 酉四捨置記
 - 戌二於造業
 - 巳二別釋四
 - 午二解脫集諦
 - 申一明識依住三
 - 酉一標列二依
 - 戌一欲色界識
 - 酉二分別記
 - 戌二無色界識
 - 酉三反問記二
 - 戌三於修業
 - 酉四捨置記
 - 戌二於造業
 - 午三作證滅諦
 - 申一明識依住三
 - 酉一標列二依
 - 戌一欲色界識
 - 酉二分別記
 - 戌二無色界識
 - 酉三反問記二
 - 戌三於修業
 - 酉四捨置記
 - 戌二於造業
 - 午四修習道諦
 - 申一明識依住三
 - 酉一標列二依
 - 戌一欲色界識
 - 酉二分別記
 - 戌二無色界識
 - 酉三反問記二
 - 戌三於修業
 - 酉四捨置記
 - 戌二於造業
 - 辰二雜染清淨境界事差別二
 - 巳一清淨品攝
 - 午四修習道諦
 - 巳二雜染品攝
 - 午三作證滅諦
 - 午二解脫集諦
 - 午一解脫苦諦

卯六問三

- 辰一標應問論
- 辰二出二差別
 - 巳一總標
 - 午一不應與言三
 - 未二釋
 - 申一結
 - 酉二分別記
 - 酉三反問記二
 - 戌二於修業
 - 酉四捨置記
 - 戌二於造業
 - 巳二別釋
 - 午二應可與言二
 - 未二例相違
 - 申一結
 - 酉二分別記
 - 酉三反問記二
 - 戌二於修業
 - 酉四捨置記
 - 戌二於造業

卯七記二

- 辰一明善避他二
 - 巳一隨釋後 (回P.432)
 - 巳一標列二論
 - 午一不共外道
 - 未一顯自二
 - 申一辨意生身
 - 未二簡他
 - 申一明識依住三
 - 酉一標列二依
 - 戌一欲色界識
 - 酉二釋依住相三
 - 戌二無色界識
 - 午二共外道
 - 未一簡他
 - 申一明識依住三
 - 酉一標列二依
 - 戌一欲色界識
 - 酉二釋依住相三
 - 戌二無色界識

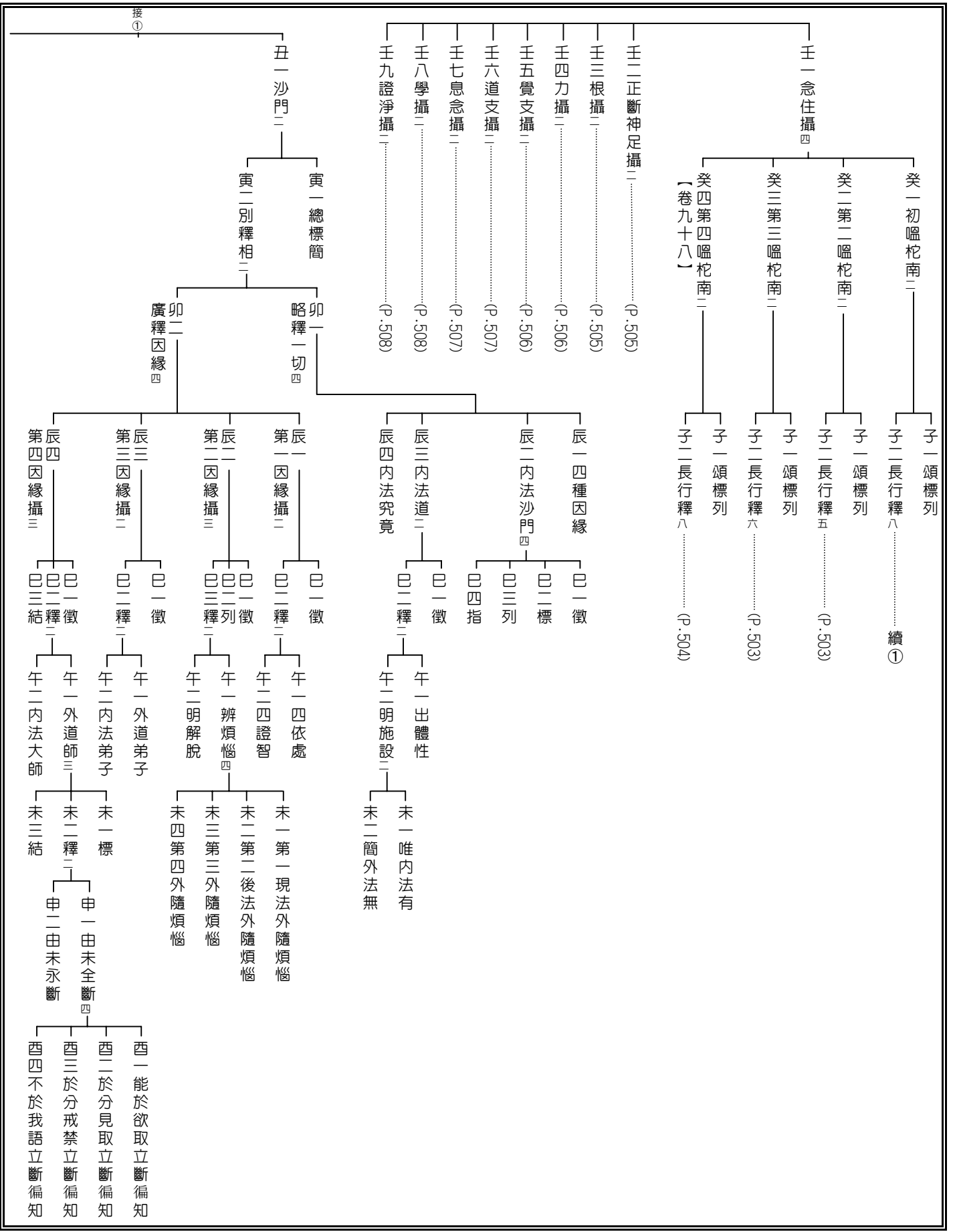

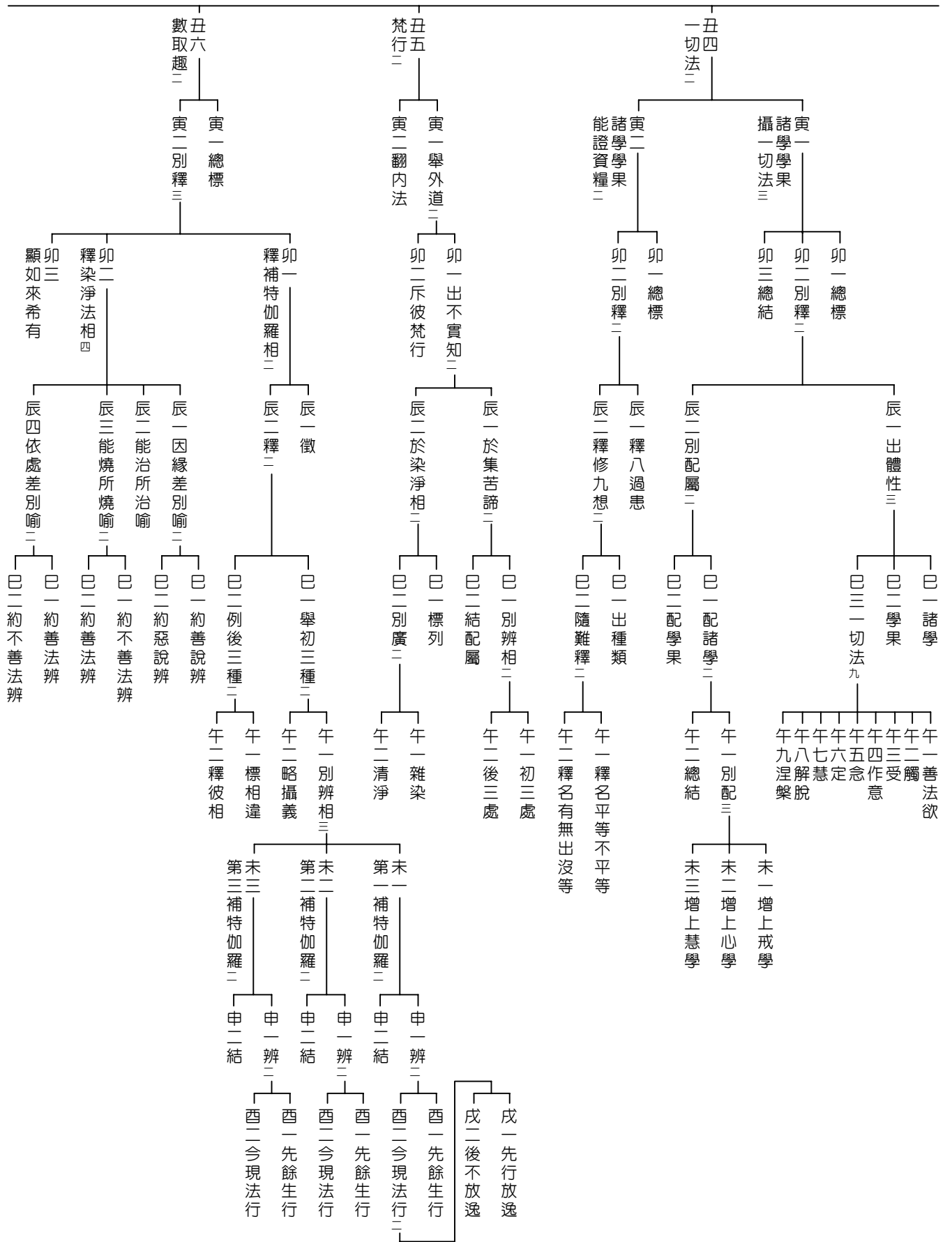

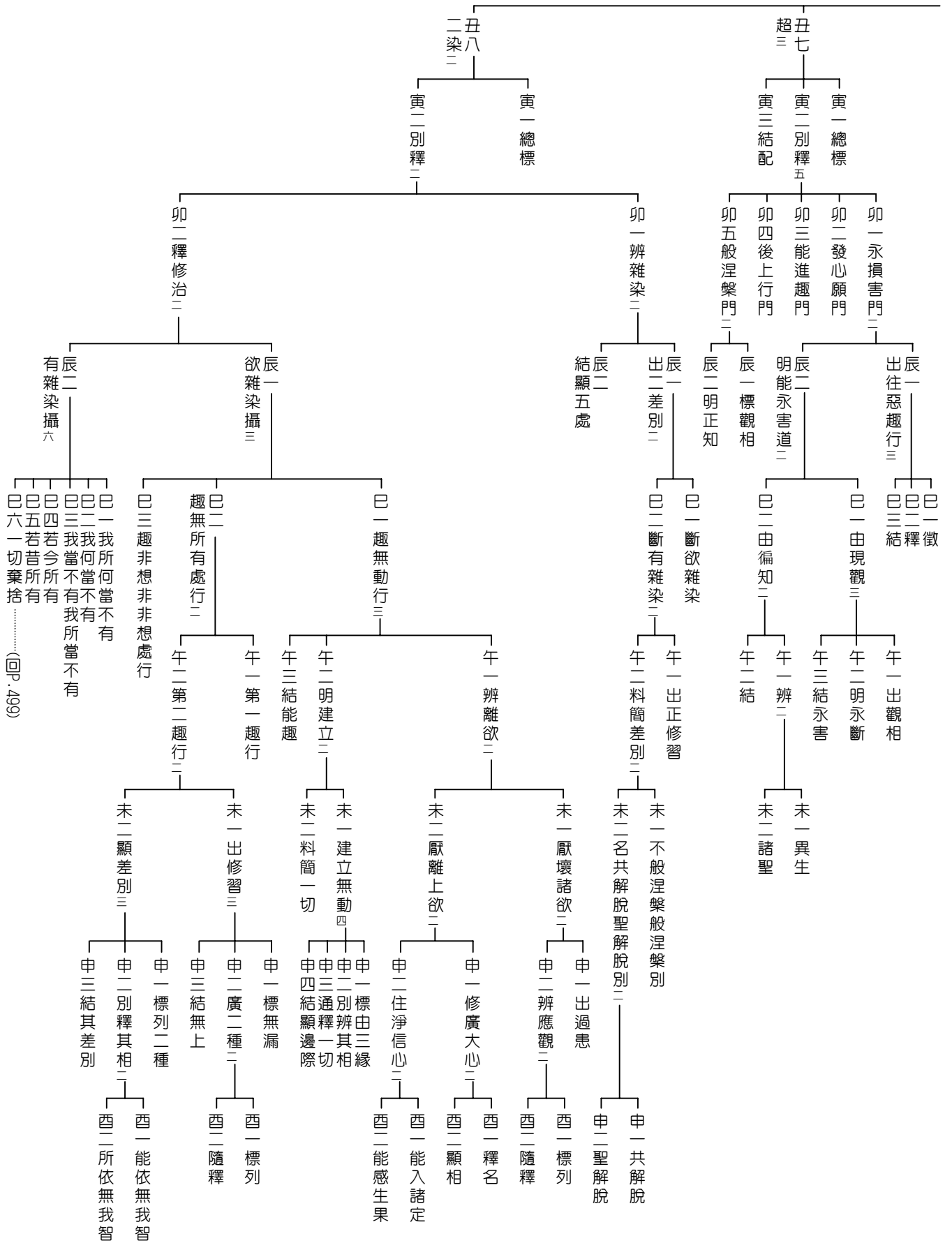

(回P.499)

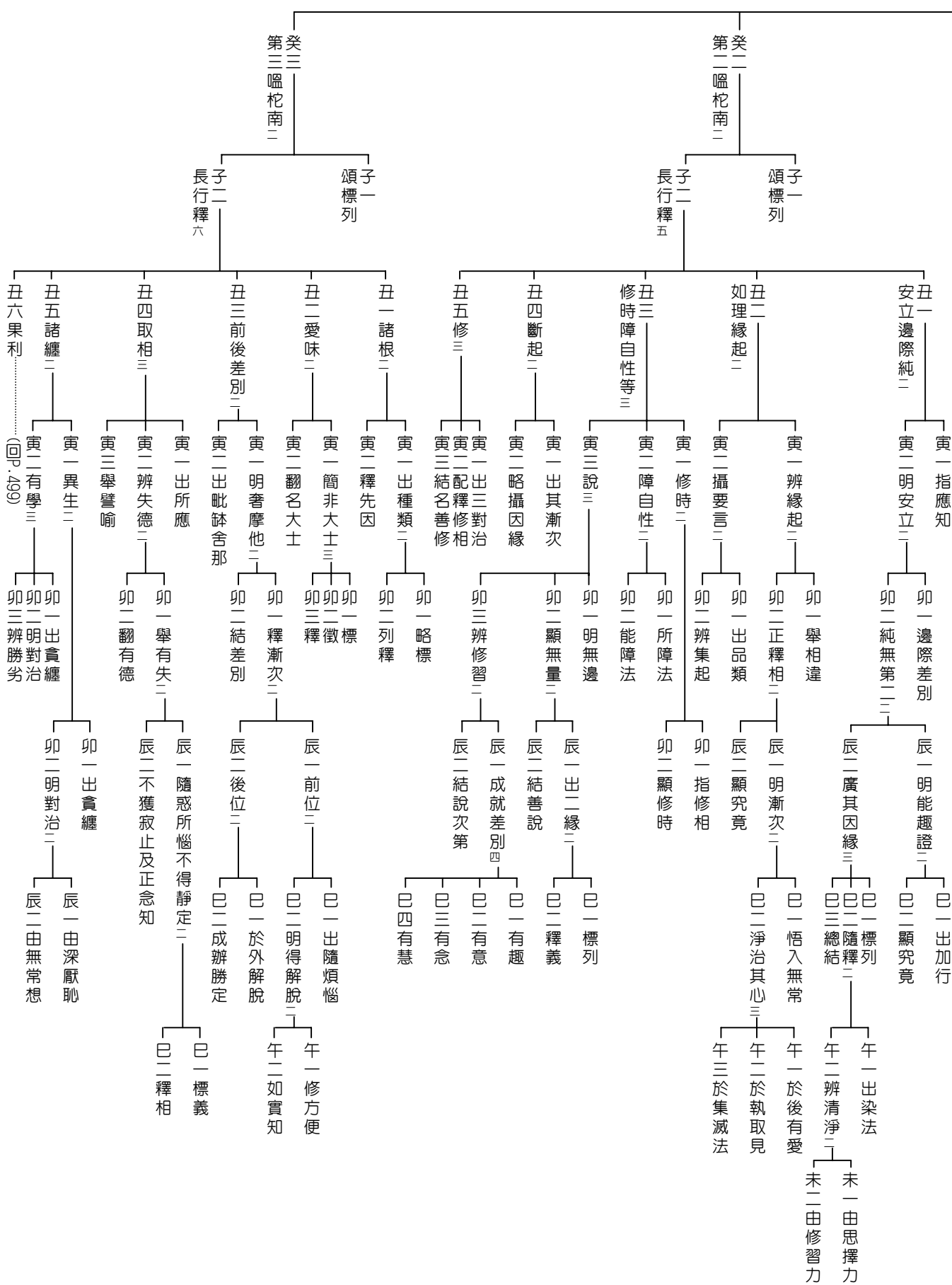

丑一邪師住二
 寅一明專自利二
 卯一標
 卯二釋二
 辰一舉二言二
 辰二辨德失
 巳一外道師
 巳二彼弟子

丑二雪山二
 寅一喻善解脫二
 卯一標列三地
 卯二配釋其相三
 辰一於無學地
 辰二於有學地
 辰三於異生地
 巳一標名
 巳二釋義二
 午一由無瞋無害
 午二由一切哀愍二
 未一正顯此義
 未二出彼相違

丑三勸勉二
 寅一出四義
 卯一標列
 卯二配釋
 卯三結顯

丑四繫屬二
 寅一指修相
 寅二明繫屬二
 卯一約三界辨二
 卯二約有情辨二
 辰一繫屬魔
 辰二繫屬死
 辰一出差別三
 巳一不清淨
 巳二清淨
 巳三鮮白

丑五淨漸次二
 寅一標列五種
 寅二簡非在家
 卯一約有情辨二
 卯二約有情辨二
 辰一廣清淨二
 辰二廣清淨二
 巳一辨其分位
 巳二出四證淨

丑六戒圓滿四
 寅一徵
 寅二列
 寅三列
 寅四釋三
 卯一所行圓滿
 卯二攝取圓滿
 卯三受用圓滿

丑七德二
 寅一明有漏
 寅一標差別

丑八成就三
 寅一總標簡
 寅二別列相
 寅三釋所以二
 卯一由雜染心
 卯二由性染著二
 辰一辨相
 辰二遮非

(回P.499)

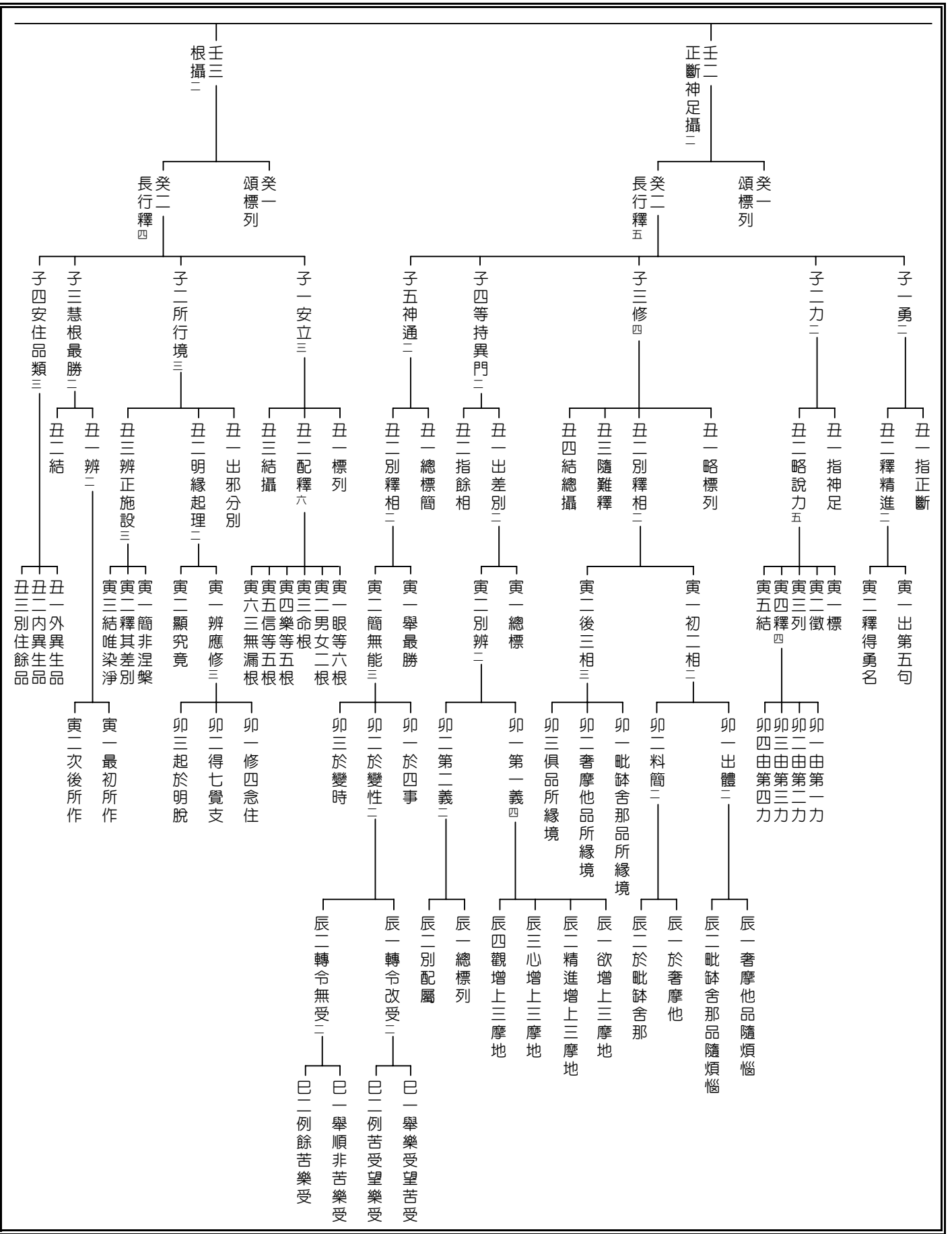

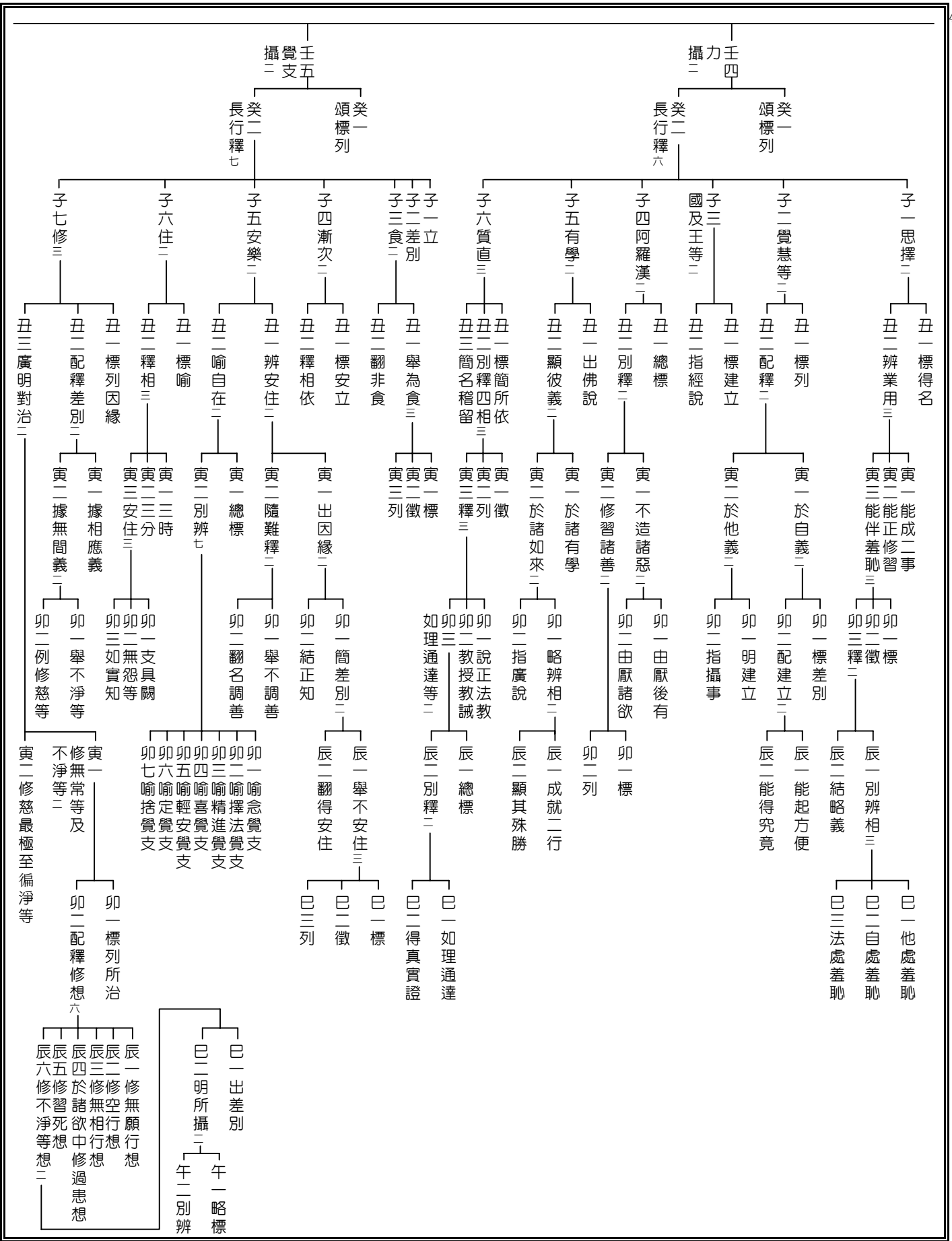

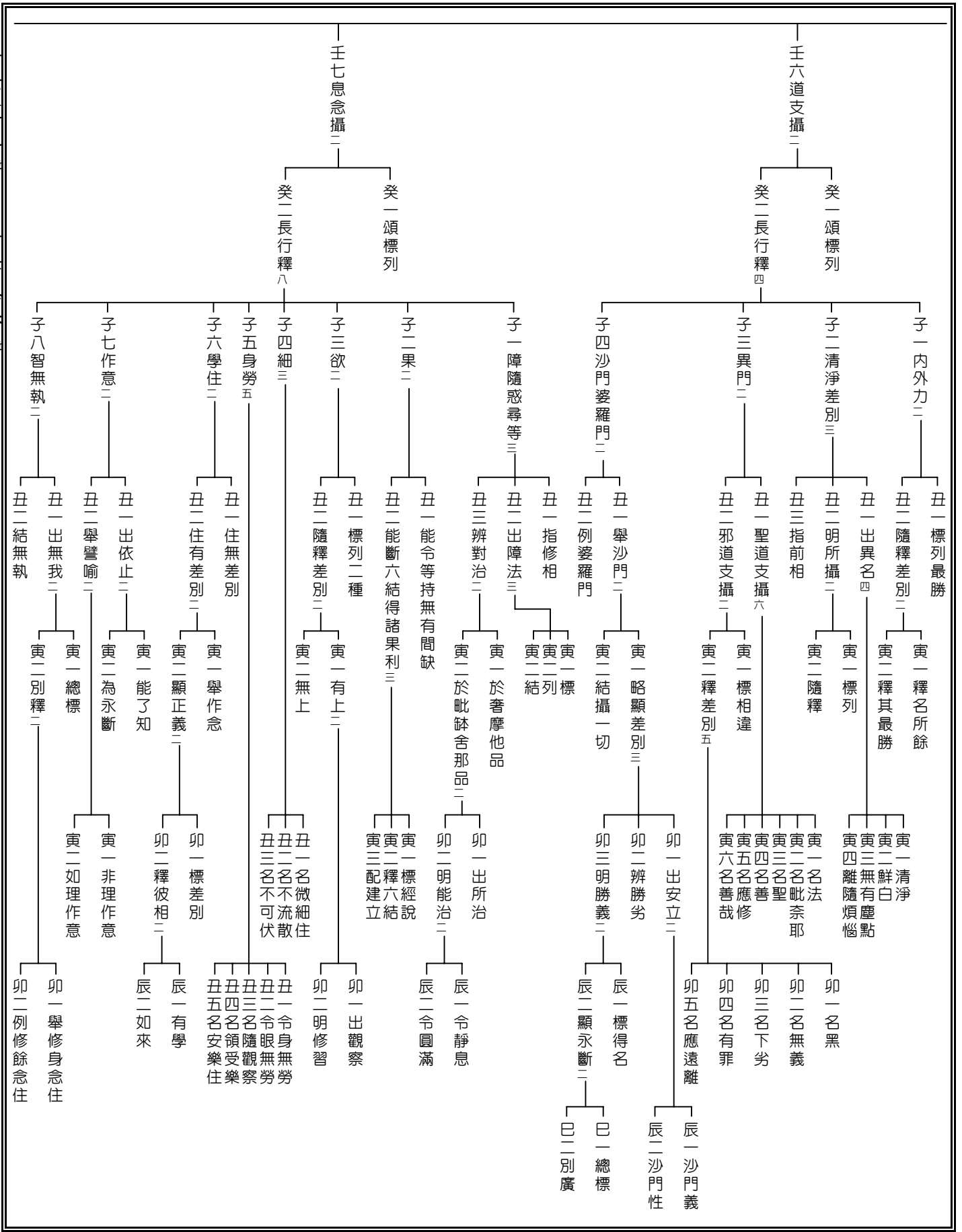

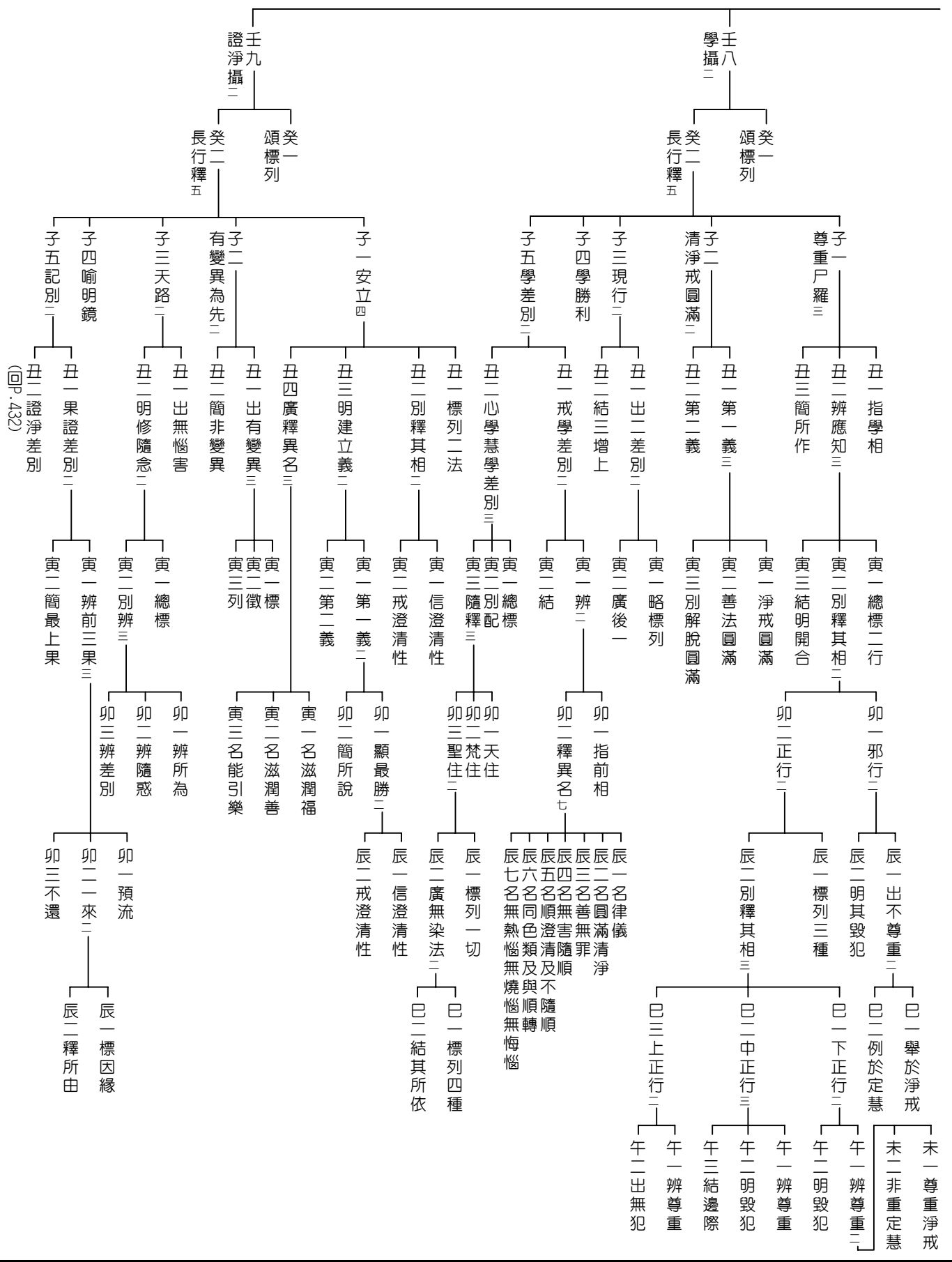

- 戊一 結前生後
- 戊二 釋其得名
- 戊三 略說總相二
 - 己一 嗚柁南標
 - 己二 長行釋九
- 戊四 結指所餘 (P.1)

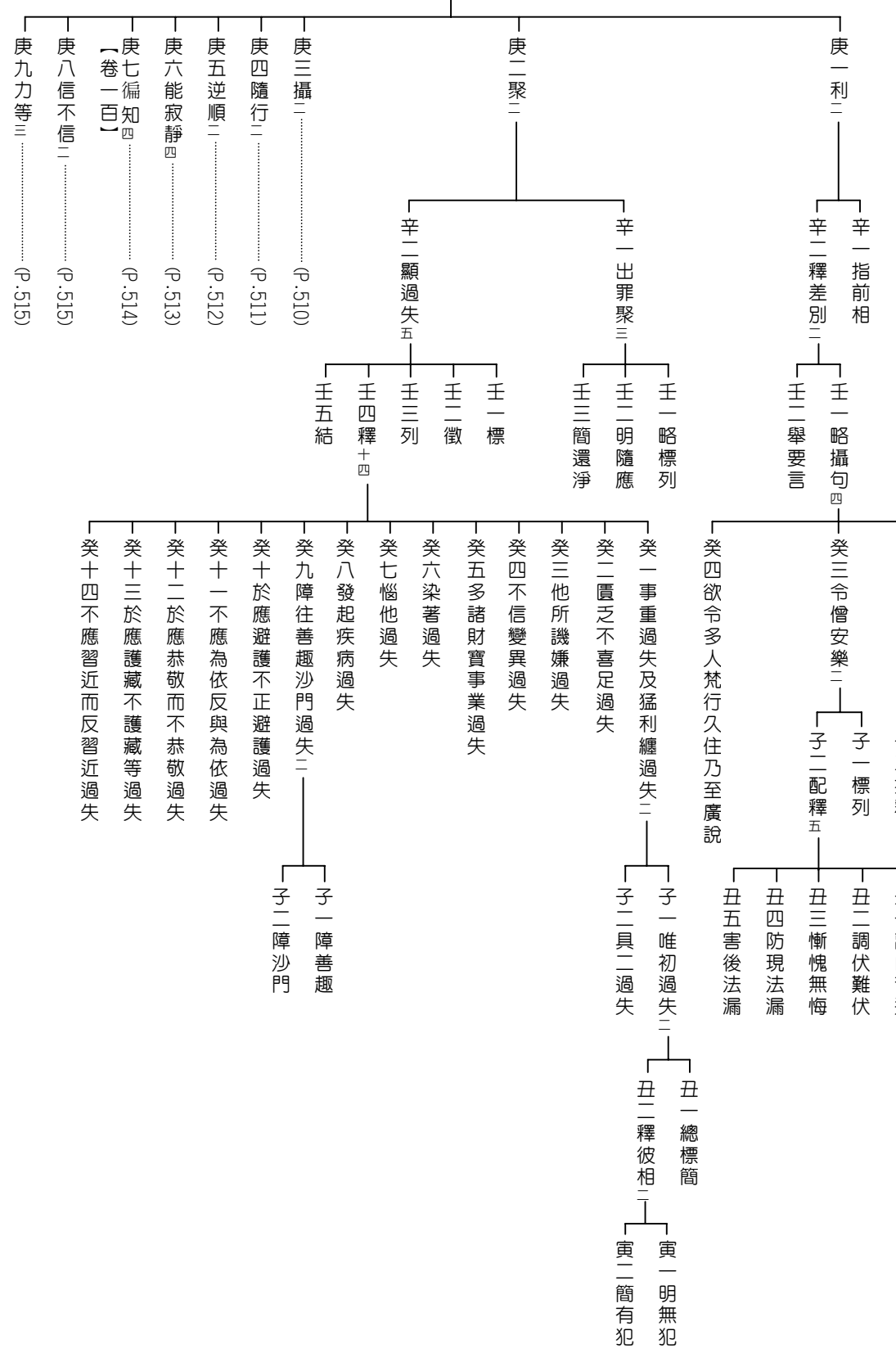

↓ 丙三 廣辨三事三 · 丁二 毗奈耶事摩怛理迦四 【卷九十九】

辛一標列五法
辛二別釋其相五

壬一性罪
壬二遮罪
壬三制
壬四開
壬五行二

癸一標列三種
癸二略攝二種
子一標列
子二配屬
子三別釋二

丑一邪行攝二
寅一總標有犯
寅二釋其差別二

卯一犯所犯罪二
卯二應作不應作二
辰一舉應作二
辰二翻不應作

巳一徵
巳二釋二
巳三隨釋五

午一由無知
午二由放逸
午三由煩惱盛
午四由輕慢
午一由自性二
未一結
未二指釋
未三隨釋

申一第一義
申二第二義
未一成下品罪
未二成中品罪
未三成上品罪

丑二正行攝二
寅一無犯二
寅二還淨三

卯一徵
卯二釋三
辰一標因緣
辰二辨五相二
辰三結不犯

巳一徵
巳二辨五

午一第一因緣
午二第二因緣
午三第三因緣
午四第四因緣
午五第五因緣

卯一徵
卯二釋三
卯三結
辰一總標
辰二別辨三

巳一一生五惡作二
巳二五不放逸
巳三除五惡作二
午一徵
午二列
午三列
午四由第一相
午五由第四相

未一由第一相
未二由第二相
未三由第三相
未四由第四相
未五由第五相

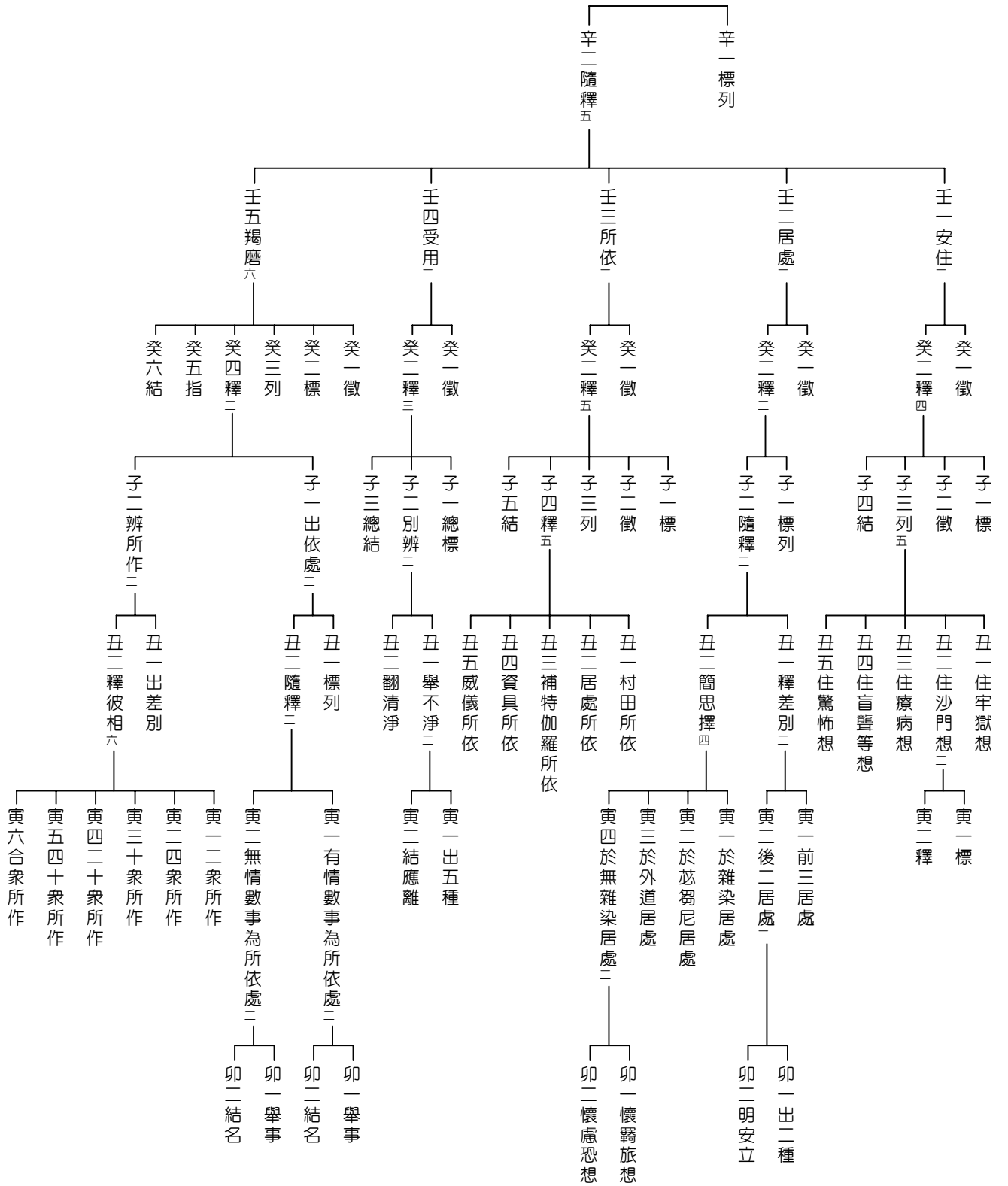

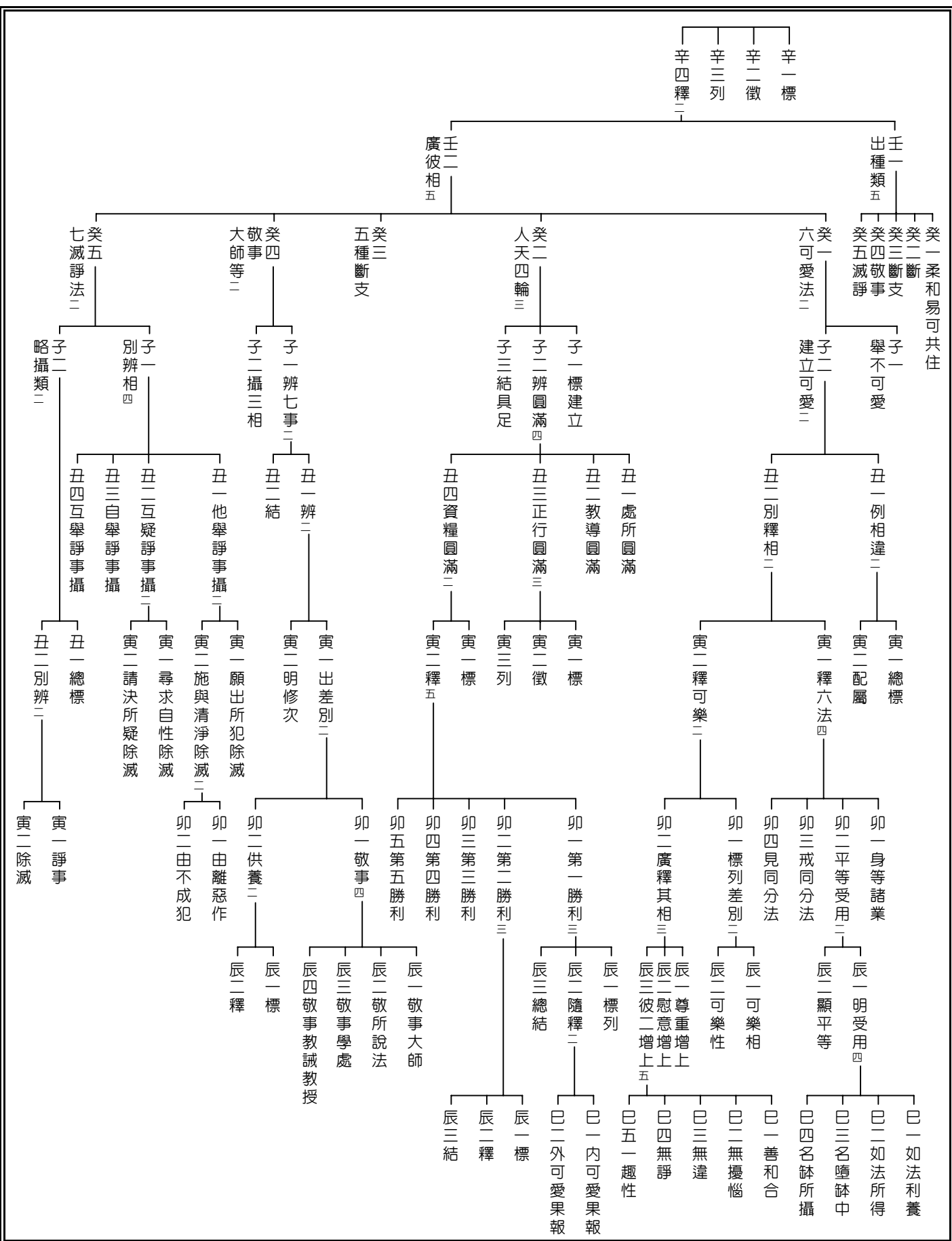

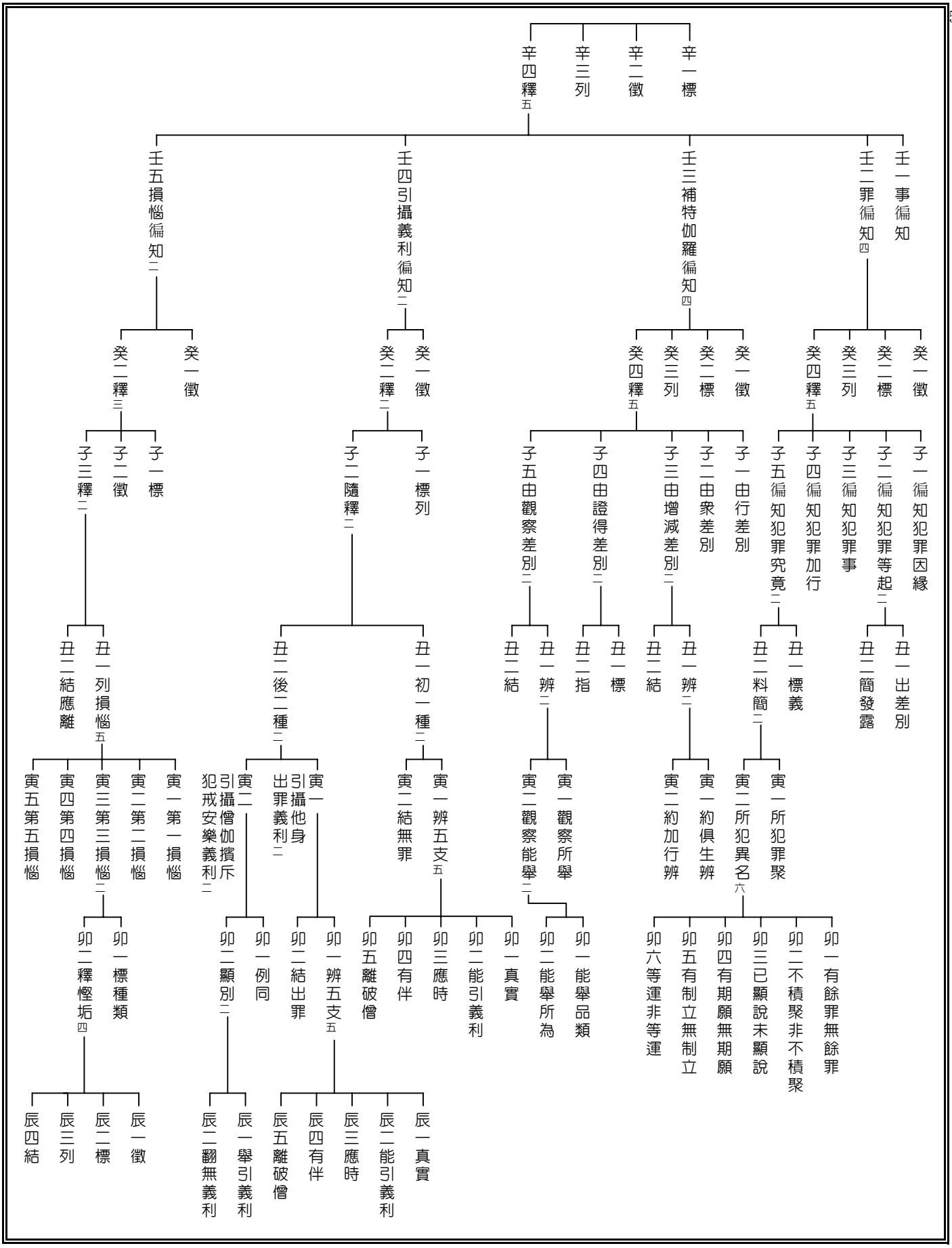

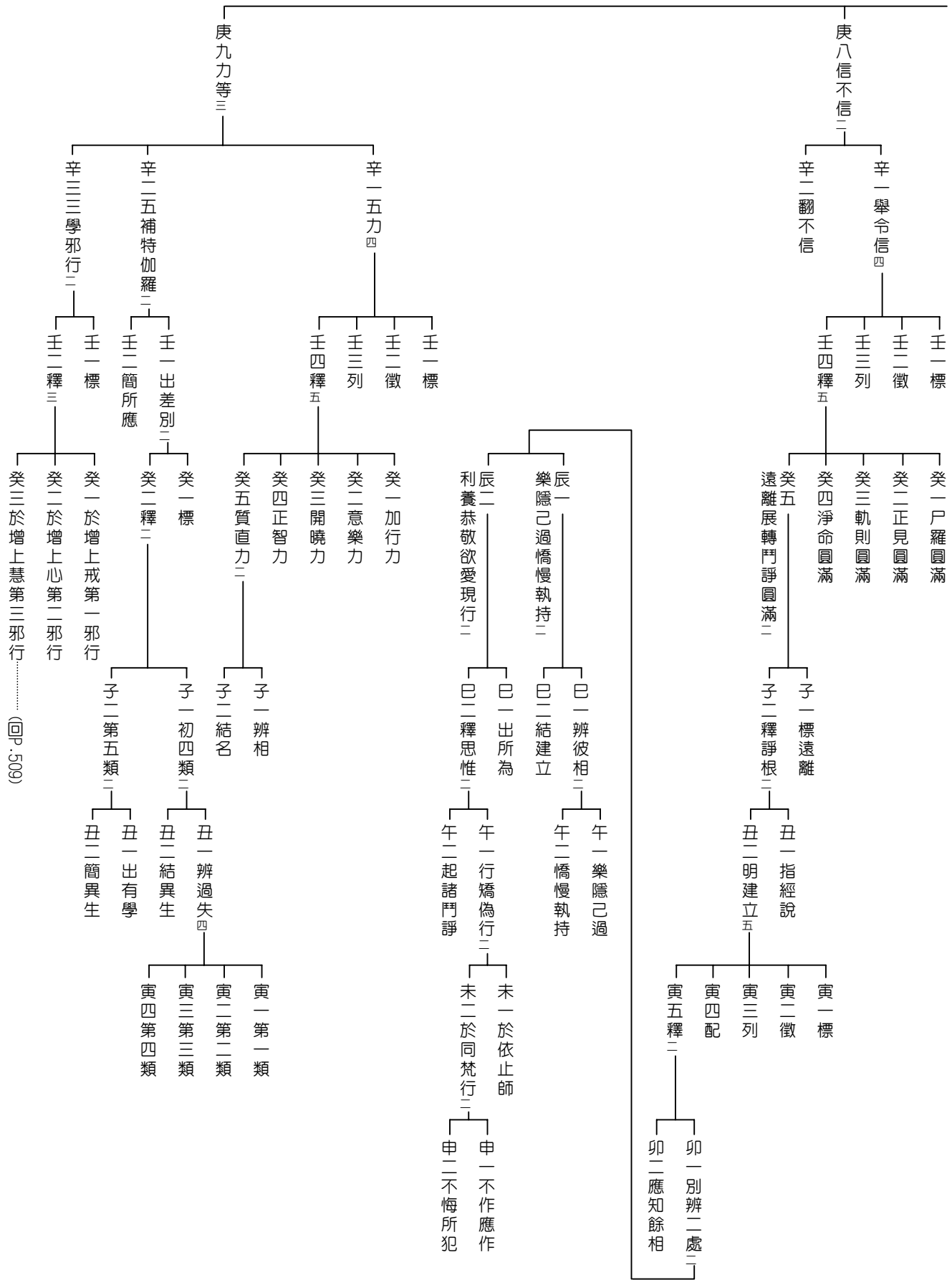

(回P.509)

